

GARMIN®

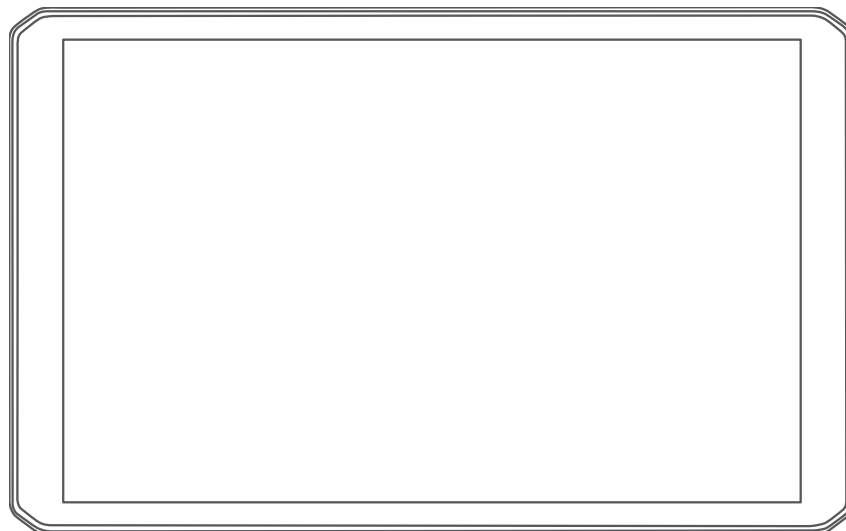

**DĚZL™ OTR820 / OTR1020 /
LGV820 / LGV1020**

Průručka používateľa

© 2024 Garmin Ltd. alebo dcérske spoločnosti

Všetky práva vyhradené. Táto príručka je chránená zákonmi o autorských právach a nesmie byť kopírovaná ani ako celok, ani čiastočne, bez písomného súhlasu spoločnosti Garmin. Spoločnosť Garmin si vyhradzuje právo na zmenu alebo vylepšovanie svojich produktov a realizáciu zmien v obsahu tejto príručky bez povinnosti o týchto zmenách a vylepšeniach informovať akékoľvek osoby alebo organizácie. Najnovšie aktualizácie a doplnujúce informácie o používaní tohto produktu nájdete na stránke www.garmin.com.

Garmin® a logo Garmin sú ochranné známky spoločnosti Garmin Ltd. alebo jej dcérskych spoločností, ktoré sú registrované v USA a v iných krajinách. Tieto ochranné známky sa nesmú používať bez výslovného súhlasu spoločnosti Garmin.

BC™, džezl™, Garmin eLog™, Garmin Express™ a myTrends™ sú ochranné známky spoločnosti Garmin Ltd. alebo jej dcérskych spoločností. Tieto ochranné známky sa nesmú používať bez výslovného súhlasu spoločnosti Garmin.

Android™ je ochranná známka spoločnosti Google LLC. Apple® a Mac® sú ochranné známky spoločnosti Apple Inc. registrované v USA a v ďalších krajinách. Logotyp BLUETOOTH® a logá vlastní spoločnosť Bluetooth SIG, Inc. a každé použitie logotypu alebo loga spoločnosťou Garmin podlieha licencií. CAT Scale® je registrovaná ochranná známka spoločnosti CAT Scale Company. Foursquare® je ochranná známka spoločnosti Foursquare Labs, Inc., registrovaná v USA a v ďalších krajinách. Love's® a Love's Travel Stops® sú registrované ochranné známky spoločnosti Love's Travel Stops & Country Stores, Inc. microSD® a logo microSDHC sú ochranné známky spoločnosti SD-3C, LLC. Pilot Flying J™ a Pilot Flying J Travel Centers™ sú ochranné známky spoločnosti Pilot Travel Centers LLC a jej pridružených spoločností. PrePass® je ochranná známka spoločnosti PrePass Safety Alliance. TripAdvisor® je registrovaná ochranná známka spoločnosti TripAdvisor LLC. TruckDown® je ochranná známka spoločnosti TruckDown Info International, Inc. Windows® je registrovaná ochranná známka spoločnosti Microsoft Corporation v Spojených štátoch a ďalších krajinách. Wi-Fi® je registrovaná ochranná známka spoločnosti Wi-Fi Alliance Corporation.

Obsah

Začínáme.....	1	Vyhľadanie polohy podľa kategórie.....	18
O zariadení.....	1	Parkovisko.....	18
Montáž a zapojenie zariadenia vo vozidle.....	2	Hľadanie parkovacieho miesta pre nákladné vozidlo.....	18
Montáž držiaka na palubnú dosku pomocou skrutiek.....	4	Používanie parkovacieho miesta pre nákladné vozidlo v Európe.....	18
Inštalácia guľového adaptéra na držiak.....	6	Vyhľadanie parkoviska v blízkosti vašej aktuálnej polohy.....	18
Zapnutie alebo vypnutie zariadenia.....	7	Nástroje vyhľadávania.....	18
Vyhľadávanie GPS signálov.....	7	Vyhľadanie križovatky.....	18
Domovská obrazovka.....	8	Vyhľadanie polohy pomocou súradníc.....	19
Otvorenie aplikácie.....	9	Zobrazenie naposledy nájdených polôh.....	19
Ikony na stavovej lište.....	9	Zmazanie zoznamu naposledy nájdených miest.....	19
Používanie dotykovej obrazovky.....	9	Zobrazovanie informácií o aktuálnej polohe.....	19
Nastavenie jasů obrazovky.....	9	Vyhľadanie núdzových služieb a čerpacích staníc.....	19
Nastavenie hlasitosti.....	10	Získavanie smerov k vašej aktuálnej polohe.....	19
Profily vozidla.....	10	Pridanie skratky.....	20
Pridanie profilu vozidla.....	10	Odstránenie skratky.....	20
Profil auta.....	10	Uloženie polôh.....	20
Prepnutie profilu vozidla.....	10	Uloženie polohy.....	20
Zmena informácií o prívесе.....	11	Uloženie aktuálnej polohy.....	20
Úprava profilu vozidla.....	11	Upravenie uloženej polohy.....	20
Funkcie na informovanie a upozornenie vodiča.....	12	Vymazanie uloženej polohy.....	20
Zapnutie alebo vypnutie upozornení vodiča.....	12	Navigovanie do cieľa.....	21
Semaforové kamery a rýchlostné kamery.....	13	Cesty.....	21
Vyhľadávanie a ukladanie polôh.....	13	Spustenie cesty.....	21
Vyhľadanie polohy: panel vyhľadávania.....	14	Spustenie trasy pomocou mapy.....	21
Vyhľadanie adresy.....	14	Cesta domov.....	21
Výsledky vyhľadávania polohy.....	15	Trasa na mape.....	21
Zmena oblasti vyhľadávania.....	16	Aktívny asistent jazdných pruhov.....	23
Body záujmu.....	16	Zobrazenie oblúbených trás pre nákladné vozidlá na mape.....	24
Vyhľadanie bodov záujmu pre nákladnú dopravu.....	16	Zobrazenie odbočiek a smerov.....	24
Vyhľadanie TruckDown® bodov záujmu.....	17	Zobrazenie celej cesty na mape.....	24
Vyhľadávanie CAT Scale® polôh.....	17	Plánovanie príchodu.....	25
Tripadvisor.....	17	Príchod do cieľa.....	25
Foursquare.....	17	Dokončenie trasy nákladného vozidla.....	25
		Parkovisko v blízkosti cieľa.....	26
		Zmena aktívnej cesty.....	26
		Pridanie polohy do vašej trasy.....	26

Tvarovanie vašej trasy.....	26	Spárovanie so smartfónom.....	35
Použitie obchádzky.....	27	Navigácia na adresu alebo do lokality prostredníctvom aplikácie džzl.....	35
Zmena režimu výpočtu trasy.....	27	Inteligentné upozornenia.....	35
Zastavenie cesty.....	27	Prijímanie upozornení počas zobrazenia mapy.....	35
Ako používať navrhované cesty.....	27	Volanie bez použitia rúk.....	36
Vyhnutie sa zdržaniam, mýtu a oblastiam.....	27	Aktivovanie volaní bez použitia rúk..	36
Vyhnutie sa dopravným zdržaniam na trase.....	27	Volanie.....	36
Vyhýbanie sa úsekom ciest.....	27	Uskutočnenie hovoru pomocou hlasového vytáčania.....	36
Vyhnutie sa nízkoemisným zónam..	28	Prijímanie hovoru.....	36
Vlastné obmedzenia.....	28	Používanie možností počas hovoru.....	37
Používanie mapy.....	29	Zapnutie a vypnutie funkcií	
Nástroje mapy.....	29	Bluetooth.....	37
Zobrazenie nástroja mapy.....	30	Zobrazenie alebo skrytie upozornení aplikácií.....	37
Pred vami.....	30	Odpojenie zariadenia Bluetooth.....	37
Zobrazenie nadchádzajúcich polôh.....	30	Odstránenie spárovaného telefónu.....	37
Prispôsobenie kategórií v rámci funkcie Pred vami.....	30	Cestná premávka.....	38
Nástroj Cities Ahead (Mestá pred vami).....	30	Prijímanie dopravných informácií prostredníctvom smartfónu.....	38
Zobrazenie nadchádzajúcich miest a služieb pri výjazdoch.....	31	Zobrazenie cestnej premávky na mape.....	38
Obmedzenia na ceste na mape.....	31	Vyhľadávanie dopravných nehôd.....	38
Symboly upozornení a výstrah.....	31	Nástroje vozidla a vodiča.....	38
Upozornenia na obmedzenia.....	32	Plánovanie prestávok.....	38
Upozornenia na podmienky na ceste.....	32	Odporúčaná prestávka.....	39
Výstrahy.....	33	Spustenie časovača prestávok.....	39
Informácie o trase.....	33	Pozastavenie a resetovanie časovača prestávok.....	39
Zobrazenie údajov o trase na mape.....	33	Nastavenie odjazdených hodín.....	39
Zobrazenie histórie trás.....	33	Garmin eLog.....	39
Vynulovanie informácií o trase.....	33	Nastavenie funkcií Garmin eLog v zariadení džzl.....	39
Zobrazenie nadchádzajúcej dopravnej situácie.....	33	Zobrazenie informácií aplikácie Garmin eLog vo vašom zariadení džzl.....	40
Zobrazenie cestnej premávky na mape.....	33	Zobrazenie diagnostických a poruchových udalostí Garmin eLog.....	40
Vyhľadávanie dopravných nehôd.....	34	Palivová daň (IFTA).....	40
Prispôsobenie mapy.....	34	Zadávanie údajov o palive.....	40
Prispôsobenie vrstiev mapy.....	34	Úprava údajov o palive.....	41
Ako zmeniť údajové pole mapy.....	34		
Zmena perspektívy mapy.....	34		
Služby v reálnom čase, premávka a funkcie smartfónu.....	34		

Zobrazenie a exportovanie súhrnu o jurisdikcii.....	41	Tipy ako hovoriť smerom k zariadeniu.....	50
Úprava a exportovanie správ o jazdách.....	41	Spustenie Garmin navigácie hlasovými príkazmi.....	51
Zobrazenie exportovaných súhrnov o jurisdikcii a správ o jazdách.....	41	Kontrola času príchodu.....	51
Záznamy histórie servisu.....	42	Uskutočnenie telefonického hovoru pomocou hlasových príkazov.....	51
Pridávanie servisných kategórií.....	42	Zmena nastavení zariadenia pomocou hlasu.....	51
Vymazanie servisných kategórií.....	42	Nastavenia.....	51
Prenomenovanie servisných kategórií.....	42	Nastavenia telefónu.....	51
Vymazanie servisných záznamov....	42	Nastavenia Wi-Fi.....	51
Úprava servisného záznamu.....	42	Pripojenie k bezdrôtovej sieti.....	52
PrePass®.....	43	Nastavenia mapy a vozidla.....	52
Vernostné programy.....	43	Zapnutie máp.....	52
Používanie aplikácií.....	43	Nastavenia navigácie.....	52
Prezeranie príručky používateľa na zariadení.....	43	Nastavenia cestnej premávky.....	53
Zobrazenie mapy pre nákladné vozidlá.....	43	Nastavenia systému podpory riadenia.....	53
Plánovač trás.....	43	Nastavenia bezdrôtovej kamery.....	53
Plánovanie trasy.....	44	Nastavenia displeja.....	53
Úprava a zmena usporiadania polôh na trase.....	44	Nastavenia systému.....	54
Šoférovanie po uloženej trase.....	44	Nastavenia zariadenia a informácie o produkte.....	54
Upravenie a uloženie aktívnej trasy..	44	Vynulovanie dát a nastavení.....	54
Zobrazenie predchádzajúcich ciest a cieľov.....	44	Obnovenie nastavení.....	54
Zobrazenie predpovede počasia.....	45	Informácie o zariadení.....	55
Zobrazenie informácií o sledovaní počasia.....	45	Zobrazenie elektronického štítku s informáciami o predpisoch a ich dodržiavaní.....	55
Zobrazenie predpovede vetra.....	45	Technické údaje.....	55
Zobrazenie informácií o počasí v blízkosti iného mesta.....	45	Nabíjanie zariadenia.....	55
Prehrávač hudby.....	46	Údržba zariadenia.....	55
Pridanie nástroja prehrávača hudby do mapy.....	46	Stredisko podpory Garmin.....	55
Garmin PowerSwitch™ Aplikácia.....	47	Aktualizácie máp a softvéru pomocou siete Wi-Fi.....	56
Aktivácia spínača napájania.....	47	Aktualizácia máp a softvéru pomocou aplikácie Garmin Express.....	57
Vypnutie všetkých spínačov.....	47	Inštalácia aplikácie Garmin Express.....	58
Prispôsobenie tlačidla.....	48	Nabíjanie zariadenia.....	58
Priradenie prepínača k riadiacemu vstupu.....	48	Starostlivosť o zariadenie.....	58
Pridanie vlastného rozloženia.....	48	Čistenie vonkajšieho krytu.....	58
Bežné postupy.....	49	Čistenie portu USB.....	59
Hlasový príkaz.....	50	Čistenie dotykovej obrazovky.....	59

Reset zariadenia.....	59
Odstránenie zariadenia, držača a prísavkového držača.....	59
Odstránenie kolísky z prísavkového držača.....	59
Odstránenie prísavkového držača z čelného skla.....	59

Inštalácia pamätevej karty pre mapy a údaje.....	68
Pripojenie zariadenia k počítaču.....	69
Prenos údajov z vášho počítača.....	69
Zakúpenie dodatočných máp.....	69
Kúpa príslušenstva.....	69

Ťažkosti..... 59

Prísavkový držiak nedrží na mojom čelnom skle.....	59
Moje zariadenie počas jazdy riadne nedrží v držiaku.....	59
Moje zariadenie nevyhľadáva satelitné signály.....	59
Zariadenie sa v mojom vozidle nenabíja.....	60
Moja batéria nezostane nabitá veľmi dlho.....	60
Zariadenie sa nedokáže pripojiť k telefónu.....	60

Príloha..... 60

Zobrazenie stavu signálu GPS.....	60
Garmin PowerSwitch.....	60
Čo treba zohľadniť pri upevnení.....	60
Montáž zariadenia.....	61
Otvorenie predného krytu.....	62
Pripojenie príslušenstva.....	63
Pripojenie riadiaceho vstupu.....	63
Pripojenie zariadenia k zdroju napájania vo vozidle.....	64
Párovanie s navigačným zariadením Garmin.....	64
Technické údaje Garmin PowerSwitch.....	65
Ťažkosti.....	65
Bezdrôtové kamery.....	65
Párovanie kamery BC™ 50 s navigačným zariadením Garmin....	66
Pripojenie káblovej cívacej kamery.....	66
Zobrazenie cívacej kamery.....	67
Pripojenie palubnej kamery k napájanému držiaku.....	68
Správa údajov.....	68
O pamäťových kartách.....	68

Začíname

⚠ VAROVANIE

Pozrite si príručku *Dôležité informácie o bezpečnosti a produkte* v balení s produktom, kde nájdete upozornenia spojené s produktom a iné dôležité informácie.

- Aktualizujte mapy a softvér vo svojom zariadení (*Aktualizácie máp a softvéru pomocou siete Wi-Fi, strana 56*).
- Pripevnite zariadenie do vozidla a pripojte ho k zdroju napájania (*Montáž a zapojenie zariadenia vo vozidle, strana 2*).
- Vyhľadajte signály GPS (*Vyhľadávanie GPS signálov, strana 7*).
- Nastavte hlasitosť (*Nastavenie hlasitosti, strana 10*) a jas displeja (*Nastavenie jasú obrazovky, strana 9*).
- Nastavte profil vozidla (*Pridanie profilu vozidla, strana 10*).
- Nastavte navigáciu do cieľového miesta (*Spustenie cesty, strana 21*).

O zariadení

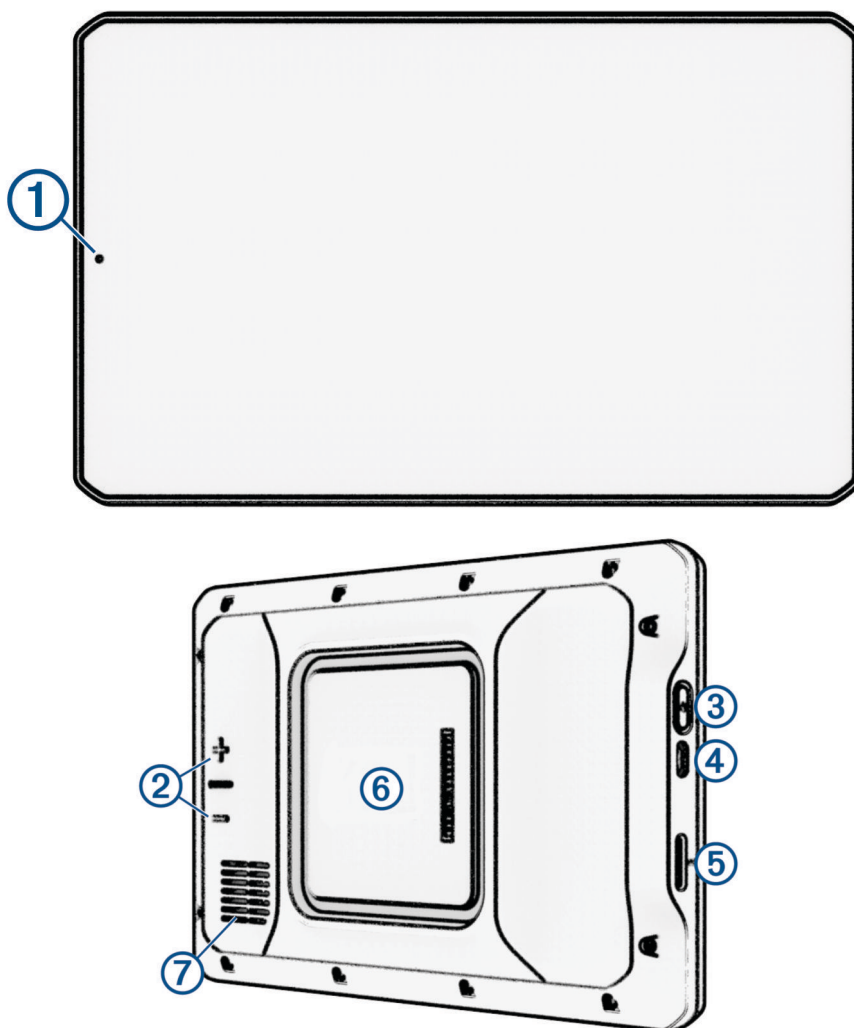

①	Mikrofón na hlasité telefonovanie a ovládanie hlasom
②	Ovládanie hlasitosti
③	Tlačidlo napájania
④	Napájací a dátový USB port
⑤	Zásuvka na pamäťovú kartu máp a údajov
⑥	Magnetické rozhranie na pripojenie k držiaku so 14-kolíkovým konektorom
⑦	Reproduktor

Montáž a zapojenie zariadenia vo vozidle

⚠ VAROVANIE

Tento produkt obsahuje lítium-iónovú batériu. Uskladnením zariadenia mimo dosahu priameho slnečného svetla zabránite možnosti vzniku zranení osôb alebo poškodenia produktu následkom vystavenia batérie extrémnemu teplu.

Zariadenie a držiak obsahujú magnety. Za určitých okolností môžu magnety spôsobovať rušenie niektorých zdravotníckych pomôcok a elektronických zariadení vrátane kardiostimulátorov, inzulínových púmp či pevných diskov v notebookoch. Zariadenie držte ďalej od zdravotníckych pomôcok a elektronických zariadení.

Skôr ako začnete zariadenie používať s napájaním na batérie, je potrebné ho nabiť.

- 1 Odstiňte páčku ①, prísavku pritlačte na čelné sklo a zatlačte páčku späť smerom k čelnému sklu. Páčka musí smerovať k hornej časti čelného skla.

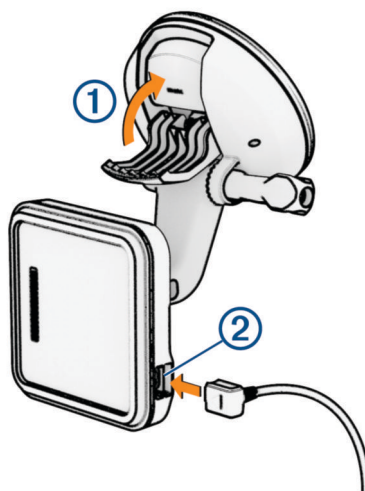

- 2 Napájací kábel z vozidla ② pripojte do portu na držiaku.

- 3 Ak je to potrebné, uvoľnite skrutku na ramene prísavky ③ a maticu na guľovom držiaku ④, a upravte držiak tak, aby ste naň lepšie videli a mohli s ním lepšie pracovať.

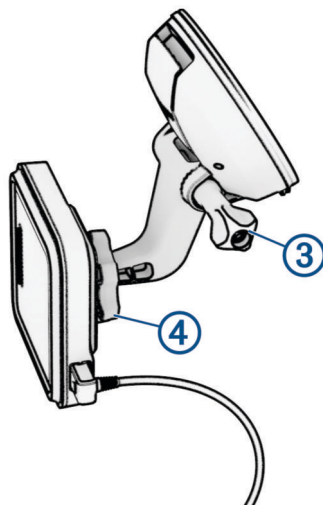

- 4 Utiahnite skrutku na ramene prísavky a maticu na guľovom držiaku.
5 Zariadenie umiestnite na magnetický držiak.

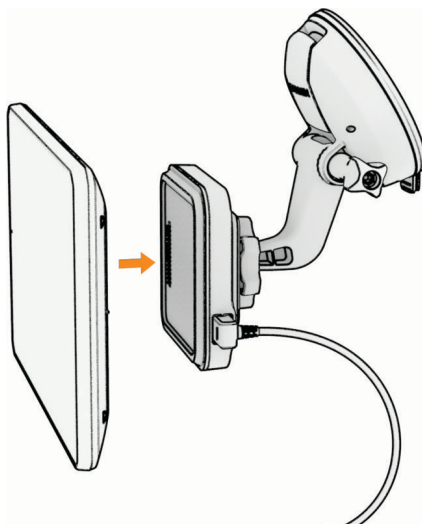

- 6 Druhý koniec napájacieho kábla zapojte do napájacej zásuvky vo vozidle.

Montáž držiaka na palubnú dosku pomocou skrutiek

Predtým, ako budete môcť guľový držiak pripevniť pomocou skrutiek na palubnú dosku, musíte na nej vybrať vhodné miesto.

⚠ VAROVANIE

Vy ste zodpovední za to, že miesto montáže bude v súlade so všetkými platnými zákonmi a nariadeniami a zabránite blokovaniu svojho výhľadu na cestu počas bezpečnej prevádzky vášho vozidla.

OZNÁMENIE

Pri vŕtaní vodiacich otvorov a pripevňovaní držiaka vo vozidle sa vyhnite drôtom, meradlám, airbagom, krytom airbagov, vykurovacím, vetracím a klimatizačným zariadeniam a iným predmetom. Spoločnosť Garmin® nezodpovedá za žiadne škody ani následné škody, ktoré vzniknú v dôsledku montáže.

OZNÁMENIE

S cieľom predísť možnému poškodeniu vozidla spoločnosť Garmin odporúča, aby montáž guľového držiaka upevňovaného pomocou skrutiek vykonal odborník.

- 1 Držiak ① umiestnite na zvolené miesto.

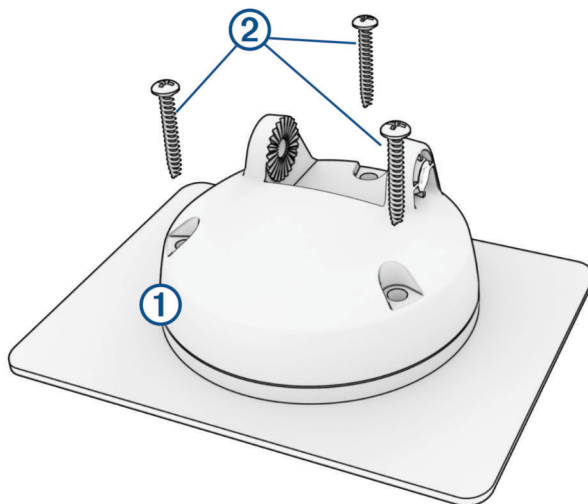

- 2 Držiak použite ako šablónu a označte polohu troch skrutiek.
- 3 Vyvŕtajte vodiace otvory (voliteľné).
Vodiace otvory vŕtania sú pre niektoré typy montážnych materiálov nevyhnutné.
- 4 Držiak bezpečne pripevnite k povrchu pomocou dodaných skrutiek ②.

5 Rameno guľového držiaka namontujte ③ do kolísky.

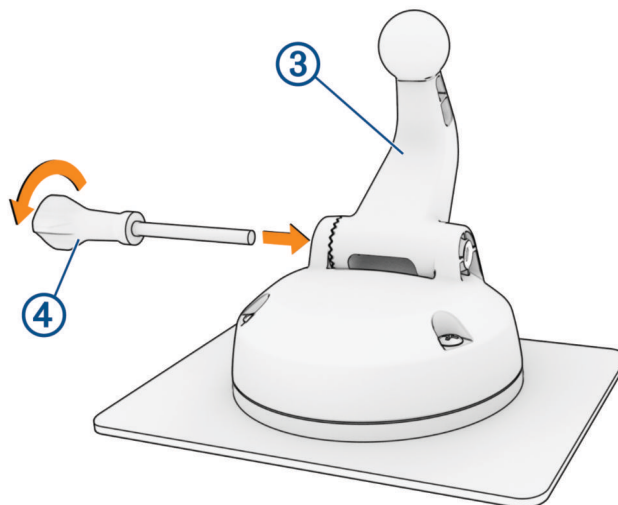

6 Křídlovú maticu vložte ④ do držiaka a upevnite ňou rameno guľového držiaka.

Inštalácia guľového adaptéra na držiak

Súčasťou zariadenia je aj jednopalcový guľový držiak, ktorý je kompatibilný s upevňovacími riešeniami iných výrobcov.

- 1 Odskrutkujte štyri skrutky ① upevňujúce lôžko kolísky ② k magnetickému držiaku.

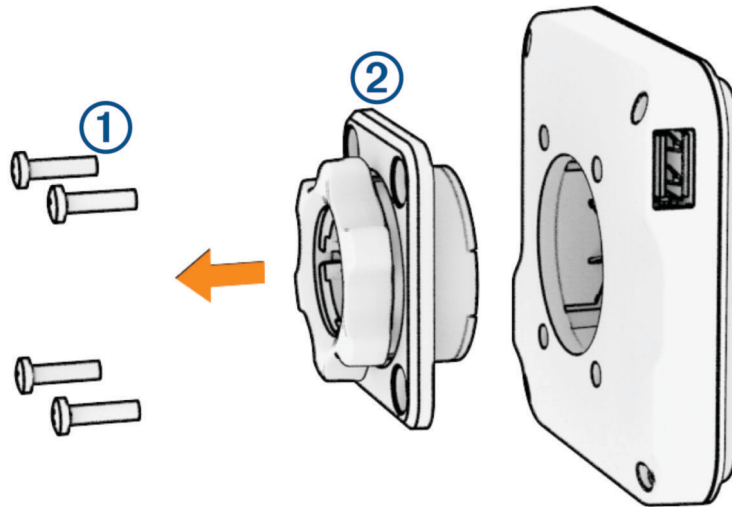

- 2 Odoberte lôžko kolísky.

- 3 Zaisťte jednopalcový guľový držiak ③ k magnetickému držiaku použitím skrutiek, ktoré ste odskrutkovali v kroku č. 1.

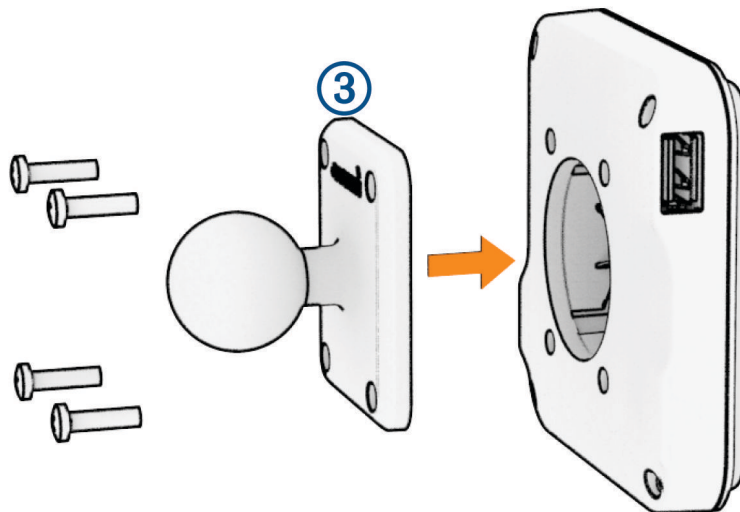

Zapnutie alebo vypnutie zariadenia

- Zariadenie zapnete stlačením tlačidla napájania ① alebo pripojením zariadenia k zdroju napájania.

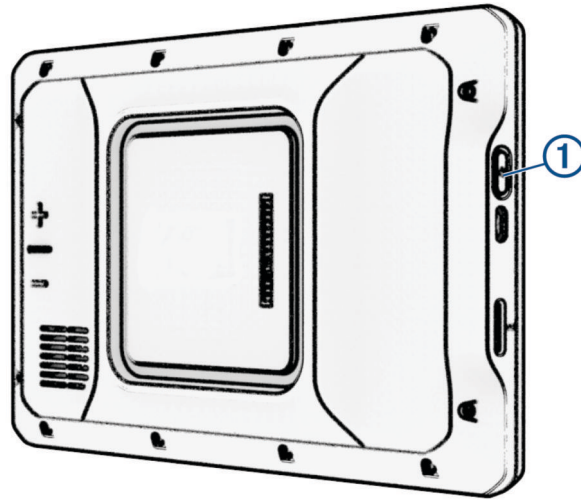

- Do úsporného režimu uvediete zariadenie stlačením tlačidla napájania, keď je zariadenie zapnuté. V úspornom režime je obrazovka vypnutá a zariadenie spotrebúva veľmi malé množstvo energie, ale dokáže sa kedykoľvek prebudiť pripravené na používanie.
TIP: zariadenie môžete nabíť rýchlejšie, ak ho počas nabíjania batérie prepnete do úsporného režimu.
- Ak chcete zariadenie úplne vypnúť, držte tlačidlo napájania až kým sa na obrazovke neobjaví hlásenie a vyberte položku **Vypnúť**.
Hlásenie sa zobrazí po piatich sekundách. Ak pustíte tlačidlo napájania pred zobrazením hlásenia, zariadenie sa prepne do úsporného režimu.

Vyhľadávanie GPS signálov

Keď zapnete navigačné zariadenie, prijímač GPS musí vyhľadať satelitné údaje a určiť aktuálnu polohu. Čas potrebný na vyhľadanie satelitných signálov sa môže líšiť v závislosti od niekoľkých faktorov vrátane vašej vzdialenosti od miesta, kde ste naposledy použili svoje navigačné zariadenie, od toho, či máte priamy výhľad na oblohu, a od toho, koľko času uplynulo, odkedy ste naposledy použili navigačné zariadenie. Keď zapnete svoje satelitné zariadenie po prvýkrát, vyhľadanie satelitných signálov môže trvať niekoľko minút.

- 1 Zapnite zariadenie.
- 2 Čakajte, kým zariadenie nájde satelity.
- 3 V prípade potreby choďte na otvorené priestranstvo ďalej od vysokých budov a stromov.

■ ■ ■ ■ v stavovej lište signalizuje intenzitu satelitného signálu. Keď je plná aspoň polovica paličiek, zariadenie je pripravené na navigáciu.

Domovská obrazovka



- ① Zvolením tejto možnosti spustíte navigáciu.
- ② Zvolením tejto možnosti zobrazíte mapu.
- ③ Vyberte rôzne skratky aplikácií na používanie funkcií vo vašom navigačnom zariadení.
- ④ Aktuálny profil vozidla.
- ⑤ Stav batérie.
- ⑥ Výberom zastavíte aktívnu trasu.
- ⑦ Výberom otvoríte ponuku aplikácií. Vysúvací panel aplikácií obsahuje odkazy na všetky aplikácie dostupné v zariadení.
- ⑧ Vyberte položku, ak chcete upraviť hlasitosť.
- ⑨ Vyberte položku, ak chcete zobrazíť nastavenia zariadenia a aktualizovať softvér.

Otvorenie aplikácie











Na domovskej obrazovke sa nachádzajú odkazy na často používané aplikácie. Vysúvací panel aplikácií obsahuje všetky aplikácie nainštalované v zariadení.

Vyberte jednu z možností:

- Na domovskej obrazovke vyberte odkaz na aplikáciu.
- Vyberte položku  a vyberte aplikáciu.

Ikony na stavovej lište

Stavová lišta sa nachádza navrchu hlavnej ponuky. Ikony stavovej lišty zobrazujú informácie o funkciách zariadenia. Výberom niektorých ikon môžete zmeniť nastavenia alebo zobraziť ďalšie informácie.

	Stav GPS signálu. Podržaním zobrazíte presnosť GPS a získané informácie o satelitoch (Zobrazenie stavu signálu GPS, strana 60).
	Stav technológie Bluetooth®. Výberom zobrazíte nastavenia Bluetooth (Nastavenia telefónu, strana 51).
	Sila signálu Wi-Fi®. Výberom zmeníte nastavenia Wi-Fi (Pripojenie k bezdrôtovej sieti, strana 52).
	Pripojené k hlasitému volaniu. Výberom uskutočnite telefonický hovor (Volanie bez použitia rúk, strana 36).
	Aktívny profil vozidla. Výberom zobrazíte nastavenia profilu vozidla (Úprava profilu vozidla, strana 11).
	Stav funkcie Garmin eLog™. Výberom zobrazíte aktuálne informácie o zariadení ELD (elektronické záznamníkové zariadenie). Keď je ikona modrá, zariadenie je pripojené k aplikácii Garmin eLog.
	Aktuálny čas. Výberom môžete nastaviť čas.
	Úroveň nabitia batérie.
	Stav pripojenia aplikácie džejl (Spárovanie so smartfónom, strana 35).
	Teplota. Výberom zobrazíte predpoveď počasia (Zobrazenie predpovede počasia, strana 45).



Používanie dotykovej obrazovky

- Ťuknutím na obrazovku zvolíte položku.
- Pretiahnutím alebo potiahnutím prsta cez obrazovku môžete položky presúvať alebo rolovať obsah.
- Oddialenie vykonajte pritlačením dvoch prstov k sebe.
- Priblíženie vykonajte potiahnutím dvoch prstov od seba.

Nastavenie jasú obrazovky

- 1 Vyberte  > **Zobraziť** > **Jas**.
- 2 Jas nastavte pomocou posuvného pruhu.

Nastavenie hlasitosti

- 1 Vyberte .
- 2 Vyberte jednu z možností:
 - Hlasitosť meňte pomocou posuvného pruhu.
 - Vyberte  na vypnutie zvuku.
 - Začiarknutím políčok povolíte alebo zakážete ďalšie možnosti zvuku.

Profily vozidla

VAROVANIE



Zadanie charakteristík profilu vášho vozidla nezaručuje, že sa s charakteristikami vášho vozidla bude počítať pri všetkých návrhoch cesty alebo že sa vo všetkých prípadoch zobrazia ikony upozornenia. V údajoch mapy môžu existovať obmedzenia: vaše zariadenie nedokáže vo všetkých prípadoch vziať tieto obmedzenia alebo podmienky na ceste do úvahy. Pri rozhodovaní o riadení vždy dodržiavajte všetko dopravné značenie a prispôbujte sa podmienkam na ceste.

Smerovanie a navigácia sa vypočítavajú odlišne na základe vášho profilu vozidla. Aktivovaný profil vozidla zobrazuje ikona v stavovej lište. Nastavenia navigácie a mapy zariadenia možno prispôbiť samostatne pre každý typ vozidla.

Po aktivácii profilu nákladného vozidla sa zariadenie vyhne oblastiam s obmedzeniami alebo nepriechodným oblastiam podľa rozmerov, hmotnosti a iných charakteristík, ktoré ste zadali pre svoje vozidlo.

Pridanie profilu vozidla

Môžete pridať profil vozidla, ktorý bude obsahovať hmotnosť, rozmery a iné vlastnosti vášho vozidla.

- 1 Na domovskej obrazovke vyberte položku  > **Profil vozidla** > .
- 2 Vyberte jednu z možností:
 - Ak chcete pridať samostatne jazdiace nákladné vozidlo s trvalo pripojeným nakladacím priestorom, vyberte položku **Veľké nákladné vozidlo**.
 - Ak chcete pridať traktor alebo traktor kombinovaný s prívesom, vyberte položku **Ťahač**.
 - Ak chcete pridať autobus, zvolte možnosť **Autobus**.
- 3 Podľa pokynov na obrazovke zadajte charakteristiky vozidla.



Po pridaní profilu vozidla môžete profil upraviť a zadať dodatočné podrobné informácie, ako napr. identifikačné číslo vozidla alebo číslo prívesu ([Úprava profilu vozidla, strana 11](#)).

Profil auta

Profil auta je predinštalovaný profil vozidla určený na používanie v automobile bez prívesu. Keď sa používa profil auta, zariadenie vypočítava štandardné automobilové trasy a tvorba trás pre veľké vozidlá nie je k dispozícii. Počas používania profilu auta nie sú dostupné niektoré funkcie a nastavenia špecifické pre veľké vozidlá.

Prepnutie profilu vozidla



Zariadenie vás vždy po zapnutí vyzve, aby ste vybrali profil vozidla. Profil vozidla môžete kedykoľvek manuálne prepnúť.

- 1 Na stavovom riadku vyberte ikonu pre profil vozidla napríklad  alebo .
- 2 Vyberte profil vozidla.
Zobrazia sa informácie o profile vozidla vrátane rozmerov a hmotnosti.
- 3 Vyberte položku **Vybrať**.

Zmena informácií o prívese







Ak chcete zmeniť informácie o prívese, musíte najskôr zadať profil vozidla pre traktor (*Pridanie profilu vozidla, strana 10*).

Keď zmeníte príves traktora, môžete zmeniť informácie o prívese v profile vozidla bez zmeny informácií o traktore. Medzi často používanými prívesmi môžete rýchlo prepínať.

- 1 Na obrazovke vyberte položku  > **Profil vozidla**.
- 2 Vyberte profil vozidla traktora, ktorý chcete použiť s prívesom.
- 3 Vyberte .
- 4 Vyberte jednu z možností:
 - Ak chcete použiť nedávno použitú konfiguráciu prívesu, konfiguráciu prívesu vyberte zo zoznamu.
 - Ak chcete zadať novú konfiguráciu prívesu, vyberte položku **Nová konfigurácia** a zadajte informácie o prívese.

Úprava profilu vozidla

Môžete upraviť profil vozidla a zmeniť informácie o vozidle alebo pridať podrobné informácie k novému profilu vozidla, ako napr. identifikačné číslo vozidla, číslo prívesu alebo hodnotu počítadla kilometrov. Taktiež môžete premenovať alebo vymazať profil vozidla.

- 1 Na obrazovke vyberte položku  > **Profil vozidla**.
- 2 Vyberte profil vozidla, ktorý chcete upraviť.
- 3 Vyberte jednu z možností:
 - Ak chcete upraviť informácie o profile vozidla, vyberte položku  a vyberte pole, ktoré chcete upraviť.
 - Ak chcete premenovať profil vozidla, vyberte  >  > **Premenovať profil**.
 - Ak chcete vymazať profil vozidla, vyberte  >  > **Vymazať**.

Funkcie na informovanie a upozornenie vodiča

UPOZORNENIE

Upozornenia vodiča a funkcie rýchlostného obmedzenia majú len informatívny účel, neoslobodzujú vás od povinnosti dodržiavať pokyny v podobe rýchlostných obmedzení na dopravnom značení a počas celej jazdy sa riadiť zdravým úsudkom. Garmin nenesie zodpovednosť za prípadné dopravné pokuty ani súdne predvolania, ktoré dostanete za nedodržiavanie dopravných predpisov a dopravného značenia.

Vaše zariadenie je vybavené funkciami, ktoré umožňujú bezpečnejšiu a efektívnejšiu jazdu, a to aj vtedy, keď jazdíte v známych oblastiach. V prípade jednotlivých upozornení zariadenie prehrá zvukový tón alebo zobrazí príslušnú správu. Pri niektorých typoch upozornenia vodiča môžete zapnúť alebo vypnúť zvukové tóny. Nie všetky upozornenia sú dostupné vo všetkých oblastiach.

Školy: zariadenie prehrá zvukový tón a zobrazí rýchlostný limit (v prípade dostupnosti) pre blížiacu sa školu alebo školskú zónu.

Prekročenie rýchlostného obmedzenia: keď prekročíte rýchlostné obmedzenie stanovené pre aktuálnu cestu, na ikone rýchlostného obmedzenia na zariadení sa zobrazí červený okraj.

Zníženie povolenej rýchlosti: zariadenie prehrá zvukový tón a zobrazí najbližšie rýchlostné obmedzenie, aby ste sa pripravili na zmenu rýchlosti.

Jazda v protismere po jednosmernej ulici: ak v jednosmernej ulici prejdete do protismeru, zariadenie prehrá správu a zobrazí upozornenie na celú obrazovku. Okraje obrazovky sa sfarbia načerveno a upozornenie sa bude zobrazovať vo vrchnej časti obrazovky dovtedy, kým neopustíte jednosmernú ulicu alebo nezvolíte správny smer jazdy.

Železničné priecestie: zariadenie zobrazí vzdialenosť k blížiacemu sa železničnému priecestiu.

Prechod divej zveri: zariadenie prehrá zvukový tón, ktorý signalizuje oblasť prechodu divej zveri.

Zákruty: zariadenie prehrá zvukový tón, ktorý signalizuje zákrutu na ceste.

Pomalšia cestná premávka: keď sa pri vyššej rýchlosti priblížite k miestu s pomalšou cestnou premávkou, zariadenie prehrá zvukový tón, ktorý signalizuje pomalšiu cestnú premávku. Ak má zariadenie používať túto funkciu, musí prijímať dopravné informácie (*Cestná premávka, strana 38*).

Stavebná zóna: zariadenie prehrá zvukový tón a zobrazí správu, keď sa priblížite k stavebnej zóne.

Uzávierka pruhu: zariadenie prehrá zvukový tón a zobrazí správu, keď sa priblížite k uzávierke pruhu.

Plánovanie prestávok: ak neprerušovane jazdíte dlhšiu dobu, zariadenie prehrá zvukový tón a navrhne najbližšie odpočívadlá.

Nie sú povolené nákladné vozidlá: zariadenie prehrá zvukový tón, keď sa priblížite k ceste, kde nie sú povolené nákladné vozidlá.

Riziko kontaktu podvozka so zemou: zariadenie prehrá zvukový tón a zobrazí správu, keď sa priblížite k ceste, kde by mohlo dôjsť ku kontaktu podvozka so zemou.

Postranný vietor: zariadenie prehrá zvukový tón a zobrazí správu, keď sa priblížite k ceste, kde je riziko postranného vetra.

Úzka cesta: zariadenie prehrá zvukový tón a zobrazí správu, keď sa priblížite k ceste, ktorá by pre vaše auto mohla byť príliš úzka.

Nebezpečné stúpanie: zariadenie prehrá zvukový tón a zobrazí správu, keď sa priblížite k nebezpečnému stúpaniu.

Hranice štátu a krajiny: zariadenie prehrá zvukový tón a zobrazí správu, keď sa priblížite k hraniciam štátu alebo krajiny.

Zapnutie alebo vypnutie upozornení vodiča

Môžete zapnúť a vypnúť viacero typov upozornení vodiča.

- 1 Vyberte položky  > **Asistent vodiča** > **Upozornenia vodiča**.
- 2 Označte alebo zrušte označenie začiarkavacieho políčka pri jednotlivých upozorneniach.

Semaforové kamery a rýchlostné kamery

OZNÁMENIE

Spoločnosť Garmin nezodpovedá za presnosť databázy kamier na semaforochoch alebo rýchlostných kamier ani za dôsledky ich používania.

POZNÁMKA: táto funkcia nie je dostupná vo všetkých oblastiach a na všetkých modeloch produktov.

V niektorých oblastiach sú pre určité modely produktov dostupné informácie o umiestnení kamier na semaforochoch a rýchlostných kamier. Zariadenie vás upozorní, keď sa priblížite k nahlásenej rýchlostnej alebo semaforovej kamere.

- V niektorých oblastiach môže zariadenie prijímať údaje o semaforových a rýchlostných kamerách, kým bude pripojené k smartfónu so spustenou aplikáciou dēzl.
- Databázu kamier uloženú v zariadení môžete aktualizovať pomocou softvéru Garmin Express™ (garmin.com/express). Svoje zariadenie by ste mali často aktualizovať, aby ste dostávali najaktuálnejšie informácie o kamerách.

Vyhľadávanie a ukladanie polôh

Mapy nahraté v zariadení obsahujú miesta, ako sú reštaurácie, hotely, autoservisy a podrobné informácie o uliciach. Ponuka Kam viesť? vám pomôže nájsť cieľové miesto pomocou niekoľkých spôsobov prehľadávania, vyhľadávania a ukladania týchto informácií.

V hlavnej ponuke vyberte položku **Kam viesť?**.

- Na rýchle vyhľadanie všetkých miest v zariadení vyberte položku  **Vyhľadať** (*Vyhľadanie polohy: panel vyhľadávania, strana 14*).
- Ak chcete nájsť adresu, vyberte položku **Adresa** (*Vyhľadanie adresy, strana 14*).
- Ak chcete prehľadávať alebo vyhľadať vopred nahraté body záujmu podľa kategórie, vyberte položku **Kategórie** (*Vyhľadanie polohy podľa kategórie, strana 18*).
- Ak chcete hľadať v blízkosti iného mesta alebo oblasti, vyberte aktuálnu oblasť vyhľadávania a vyberte novú oblasť vyhľadávania (*Zmena oblasti vyhľadávania, strana 16*).
- Ak chcete zobrazit' a upraviť uložené miesta, vyberte položku **Uložené** (*Uloženie polôh, strana 20*).
- Ak chcete zobrazit' miesta, ktoré ste nedávno vybrali z výsledkov vyhľadávania, vyberte položku **Naposledy použité** (*Zobrazenie naposledy nájdených polôh, strana 19*).
- Ak chcete vyhľadať zastávky pre nákladné autá, parkovanie pre nákladné autá a služby nákladných vozidiel, vyberte položku **Kategórie > Služby nákladnej dopravy** (*Vyhľadanie bodov záujmu pre nákladnú dopravu, strana 16*).
- Ak si chcete prezrieť a vyhľadávať Foursquare® body záujmu, vyberte položku **Foursquare**.
- Ak si chcete prezrieť a vyhľadávať Tripadvisor® hodnotenia cestujúcich, vyberte položku **Tripadvisor** (*Tripadvisor, strana 17*).
- Pre navigáciu na špecifické zemepisné súradnice vyberte položku **Súradnice** (*Vyhľadanie polohy pomocou súradníc, strana 19*).

Vyhľadanie polohy: panel vyhľadávania

Panel vyhľadávania môžete použiť na vyhľadanie polohy zadaním kategórie, názvu značky, adresy alebo názvu mesta.

- 1 Vyberte **Kam viesť?**.
- 2 Na paneli vyhľadávania vyberte **Vyhľadať**.
- 3 Zadajte celé hľadané slovo alebo jeho časť.
Navrhované hľadané slová sa zobrazia pod panelom vyhľadávania.
- 4 Vyberte možnosť:
 - Ak chcete vyhľadať podnik určitého typu, zadajte názov kategórie (napríklad „kiná“).
 - Ak chcete vyhľadať názov podniku, zadajte jeho celý názov alebo jeho časť.
 - Ak chcete vyhľadať adresu v blízkosti, zadajte číslo domu a ulicu.
 - Ak chcete vyhľadať adresu v inom meste, zadajte číslo domu, názov ulice, mesto a štát.
 - Ak chcete vyhľadať mesto, zadajte mesto a štát.
 - Ak chcete vyhľadať súradnice, zadajte súradnice zemepisnej šírky a zemepisnej dĺžky.
- 5 Vyberte možnosť:
 - Ak chcete vyhľadávať pomocou navrhovaného hľadaného výrazu, vyberte príslušný výraz.
 - Ak chcete vyhľadávať pomocou textu, ktorý ste zadali, vyberte ikonu .
- 6 V prípade potreby vyberte lokalitu.

Vyhľadanie adresy

POZNÁMKA: poradie krokov sa môže zmeniť v závislosti od údajov mapy načítaných v zariadení.

- 1 Vyberte položku **Kam viesť?**.
- 2 V prípade potreby vyberte aktuálnu oblasť vyhľadávania na vyhľadanie v blízkosti iného mesta alebo oblasti.
- 3 Vyberte položku **Adresa**.
- 4 Pri zadávaní informácií o adrese postupujte podľa pokynov na obrazovke.
- 5 Vyberte adresu.

Výsledky vyhľadávania polohy

Výsledky vyhľadávania polohy sa zobrazujú v zozname, pričom hore je uvedená najbližšia poloha. Každá poloha označená číslom sa zobrazí aj na mape. Po prejení nižšie môžete zobraziť ďalšie výsledky.

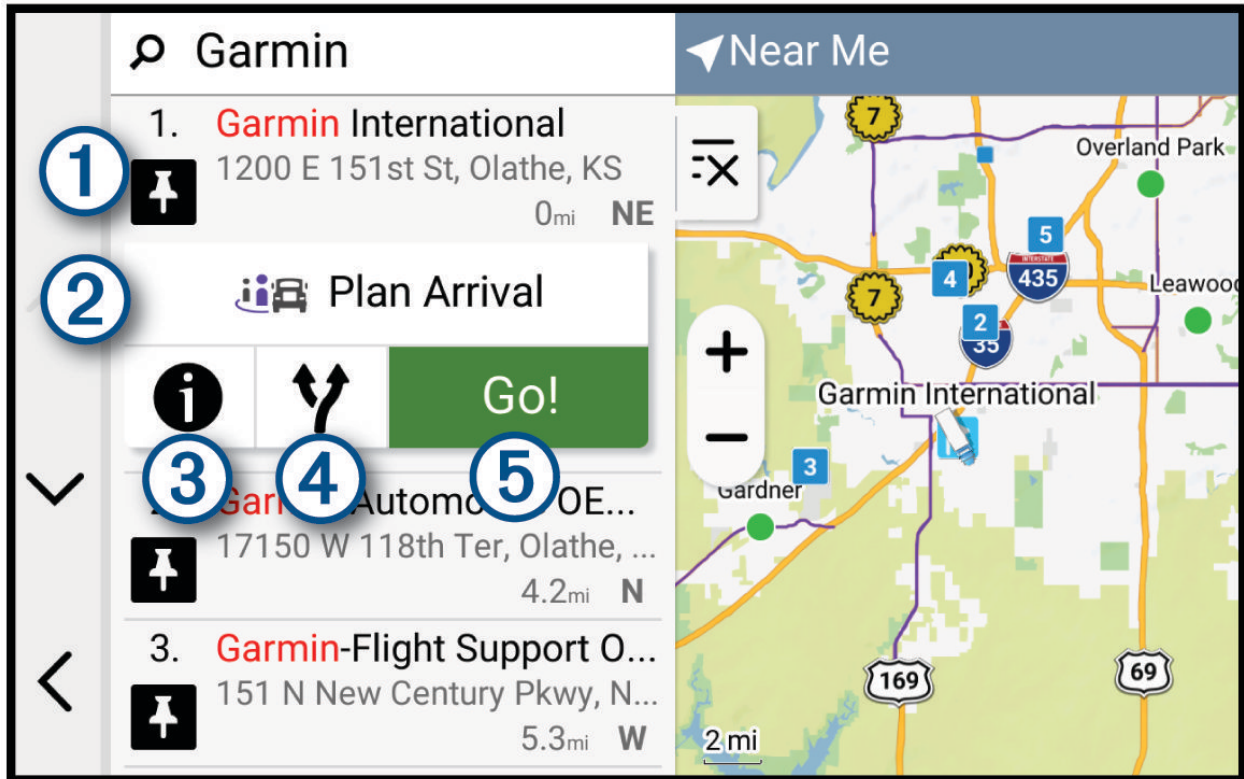

①	Výberom polohy zobrazíte ponuku danej možnosti.	
②	Naplánovať cieľ	Vyberte, ak chcete zobraziť mapu vášho cieľa a vyhľadať cieľ nákladného vozidla.
③		Výberom zobrazíte podrobné informácie o polohe.
④		Výberom zobrazíte alternatívne cesty k polohe.
⑤	Ísť!	Výberom spustíte navádzanie do polohy po odporúčanej ceste.

Zmena oblasti vyhľadávania

Zariadenie predvolene vyhľadáva polohu v blízkosti vašej aktuálnej polohy. Vyhľadávať môžete aj v iných oblastiach, napríklad v blízkosti vášho cieľového miesta, v blízkosti iného mesta alebo pozdĺž vašej aktívnej cesty.

- 1 Vyberte položku **Kam viesť?**.
- 2 Vyberte aktuálnu oblasť vyhľadávania ①.

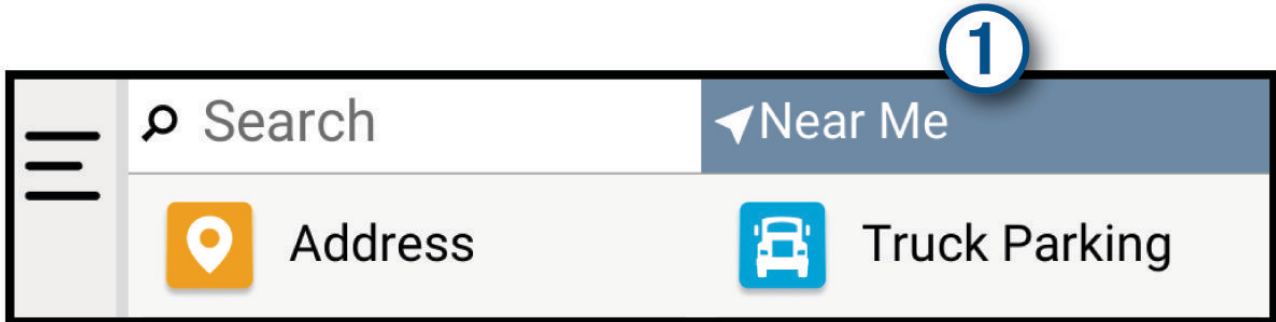

- 3 Vyberte oblasť vyhľadávania.
 - 4 V prípade potreby postupujte podľa pokynov na obrazovke a vyberte konkrétnu polohu.
- Vybraná oblasť vyhľadávania sa zobrazí v hornej časti obrazovky. Keď vyhľadáвате polohu pomocou niektorej z možností v ponuke Kam viesť?, zariadenie najprv navrhne polohu v blízkosti tejto oblasti.

Body záujmu

OZNÁMENIE

Ste zodpovední za porozumenie a dodržiavanie všetkých platných pravidiel, zákonov a nariadení týkajúcich sa bodov záujmu.

Bod záujmu je miesto, ktoré môže byť pre vás užitočné alebo zaujímavé. Body záujmu sú usporiadané podľa kategórií a môžu obsahovať obľúbené ciele, ako napríklad čerpacie stanice, reštaurácie, hotely a zábavné centrá.

Vyhľadanie bodov záujmu pre nákladnú dopravu

OZNÁMENIE

Ste zodpovední za porozumenie a dodržiavanie všetkých platných pravidiel, zákonov a nariadení týkajúcich sa bodov záujmu.

Podrobné mapy načítané vo vašom zariadení obsahujú body záujmu pre nákladnú dopravu, ako sú zastávky, odpočívadlá a stanice na váženie.

Vyberte položky **Kam viesť?** > **Kategórie** > **Služby nákladnej dopravy**.

Vyhľadanie TruckDown bodov záujmu

Adresár TruckDown obsahuje zoznamy spoločností v rámci odvetvia nákladných vozidiel, ako sú napr. servis pre nákladné vozidlá a predajne pneumatík.

Zoznam TruckDown je dostupný len v Severnej Amerike.

- 1 Vyberte položku **Kam viesť?**.
- 2 Vyberte jednu z možností:
 - Vyberte položku **Truck Locations** a vyhľadajte body záujmu kompatibilné s nákladnou dopravou.
 - Vyberte položku **Truck Services** a vyhľadajte polohy služieb pre nákladné vozidlo.
- 3 Vyberte kategóriu.
- 4 V prípade potreby vyberte možnosť **Filtrovať podľa občianskej vybavenosti & značiek**, vyberte jeden alebo viac atribútov a vyberte možnosť **Uložiť**.
POZNÁMKA: táto možnosť je dostupná len pre zastávky pre nákladné vozidlá.
- 5 Vyberte cieľ.

Vyhľadávanie CAT Scale polôh

Na vyhľadávanie lokalít v Severnej Amerike môžete použiť priloženú databázu CAT Scale.

- 1 Vyberte položku **Kam viesť? > CAT Scale**.
- 2 Vyberte cieľ.

Tripadvisor

OZNÁMENIE

Spoločnosť Garmin nezodpovedá za presnosť ani aktuálnosť informácií o Tripadvisor.

Ste zodpovední za porozumenie a dodržiavanie všetkých platných pravidiel, zákonov a nariadení týkajúcich sa bodov záujmu.

Vaše zariadenie obsahuje Tripadvisor hodnotenia cestujúcich. Hodnotenia Tripadvisor sa automaticky zobrazia v zozname výsledkov vyhľadávania pre reštaurácie, hotely a atrakcie. Môžete tiež vyhľadávať okolité body záujmu služby Tripadvisor a triediť ich podľa vzdialenosti alebo popularity.

Vyhľadanie Tripadvisor bodov záujmu

- 1 Vyberte položky **Kam viesť? > Tripadvisor**.
- 2 Vyberte kategóriu.
- 3 V prípade potreby vyberte podkategóriu.
Zobrazí sa zoznam blízkych bodov záujmu Tripadvisor pre danú kategóriu.
- 4 Vyberte položku **Zoradiť výsledky** a filtrujte zobrazené body záujmu podľa vzdialenosti alebo obľúbenosti (voliteľné).
- 5 Vyberte položku  a zadajte dopyt (voliteľné).

Foursquare

OZNÁMENIE

Spoločnosť Garmin nezodpovedá za presnosť ani aktuálnosť informácií poskytovaných aplikáciou Foursquare.

Ste zodpovední za porozumenie a dodržiavanie všetkých platných pravidiel, zákonov a nariadení týkajúcich sa bodov záujmu.

Foursquare je sociálna sieť založená na polohe. Vo vašom zariadení sú vopred nahraté milióny bodov záujmu aplikácie Foursquare, ktoré sú vo výsledkoch vyhľadávania polohy označené logom Foursquare.

Prehľadávanie Foursquare bodov záujmu

Môžete prehľadávať body záujmu Foursquare nahraté vo svojom zariadení.

Vyberte položky **Kam viesť? > Foursquare**.

Zobrazenie podrobných informácií o polohe Foursquare

Môžete zobraziť informácie o polohe Foursquare a hodnotenia používateľov.

- 1 Vo výsledkoch vyhľadávania polohy vyberte bod záujmu Foursquare.
- 2 Vyberte položku .

Vyhľadanie polohy podľa kategórie

- 1 Vyberte položky **Kam viesť?**.
- 2 Vyberte kategóriu alebo vyberte **Kategórie**.
- 3 V prípade potreby vyberte podkategóriu.
- 4 Vyberte polohu.

Parkovisko

Hľadanie parkovacieho miesta pre nákladné vozidlo

- 1 Vyberte položku **Kam viesť?** > **Parkoviská**.
- 2 Vyberte parkovacie miesto.
- 3 Vyberte položku **Ísť!**.

Používanie parkovacieho miesta pre nákladné vozidlo v Európe

Ak svoje zariadenie dēžl spárujete s aplikáciou dēžl a prihlásite sa do svojho účtu v službe Truck Parking Europe, môžete v navigačnom zariadení zobraziť dostupnosť a hodnotenia parkovania.

POZNÁMKA: táto funkcia je dostupná len v Európe.

- 1 Vyberte položky **Kam viesť?** > **Truck Parking Europe**.
- 2 V prípade potreby vyberte položku **Vyhľadať**, vyberte jednu alebo viaceré služby a vyberte položku. **Filtrovať podľa občianskej vybavenosti & značiek**.
- 3 Vyberte parkovacie miesto.
- 4 Vyberte položku **Ísť!**.

Vyhľadanie parkoviska v blízkosti vašej aktuálnej polohy

- 1 Vyberte položky **Kam viesť?** > **Kategórie** > **Parkovisko**.
- 2 Vyberte parkovacie miesto.
- 3 Vyberte položku **Ísť!**.

Nástroje vyhľadávania

Nástroje vyhľadávania vám umožňujú vyhľadávať konkrétne typy miest reagovaním na výzvy na obrazovke.

Vyhľadanie križovatky

Môžete vyhľadať križovatku, rázcestie, diaľnice alebo iné cesty.

- 1 Vyberte položky **Kam viesť?** > **Križovatky**.
- 2 Pri zadávaní informácií o ulici postupujte podľa pokynov na obrazovke.
- 3 Vyberte križovatku.

Vyhľadanie polohy pomocou súradníc

Polohu môžete vyhľadať na základe súradníc zemepisnej šírky a dĺžky.

- 1 Vyberte položky **Kam viesť?** > **Súradnice**.
- 2 V prípade potreby vyberte položku  a zmeňte formát súradníc alebo údaj.
- 3 Vyberte **Súradnice**.
- 4 Zadajte súradnice zemepisnej šírky a dĺžky a zvolte **OK**.
- 5 Vyberte jednu z možností:
 - Ak chcete uložiť súradnice daného miesta, vyberte položku **Uložiť**.
 - Ak chcete spustiť trasu na miesto určené súradnicami, vyberte položku **Ísť!**.

Zobrazenie naposledy nájdených polôh

Zariadenie ukladá históriu posledných 50 polôh, ktoré ste našli.

Vyberte položky **Kam viesť?** > **Naposledy použité**.

Zmazanie zoznamu naposledy nájdených miest

Vyberte položky **Kam viesť?** > **Naposledy použité** >  > **Vynulovať** > **Áno**.

Zobrazovanie informácií o aktuálnej polohe

Stránku Kde som? môžete použiť na zobrazenie informácií o vašej aktuálnej polohe. Toto je užitočná funkcia, ak potrebujete oznámiť personálu núdzovej linky svoju polohu.

Na mape vyberte vozidlo.

Vyhľadanie núdzových služieb a čerpacích staníc

Ak chcete vyhľadať najbližšie nemocnice, policajné stanice a čerpacie stanice, použite stránku Kde som?.

- 1 Na mape vyberte vozidlo.
- 2 Vyberte **Nemocnice**, **Policajné stanice**, **Zastávky nákladného vozidla**, alebo **Palivo**.
POZNÁMKA: niektoré kategórie služieb nie sú k dispozícii vo všetkých oblastiach.
POZNÁMKA: ak je aktívny profil nákladného vozidla, namiesto možnosti Čerpacie stanice sa zobrazuje možnosť Zastávky pre nákladné vozidlá.
Zobrazí sa zoznam vybraných služieb, s najbližšími navrchu.
- 3 Vyberte polohu.
- 4 Vyberte možnosť:
 - Ak sa chcete využiť navigáciu k polohe, vyberte položku **Ísť!**
 - Ak chcete zobraziť telefónne čísla a iné informácie o polohe, vyberte položku .

Získavanie smerov k vašej aktuálnej polohe

Ak potrebujete povedať inej osobe, ako sa dostane k vašej aktuálnej polohe, vaše zariadenie vám môže poskytnúť zoznam smerov.

- 1 Na mape vyberte vozidlo.
- 2 Vyberte položky  > **Smer ku mne**.
- 3 Vyberte štartovaciu polohu.
- 4 Vyberte položku **Vybrať**.

Pridanie skratky

Do ponuky **Kam viesť?** môžete pridať skratky. Skratka môže smerovať na miesto, kategóriu alebo na nástroj vyhľadávania.

Ponuka **Kam viesť?** môže obsahovať max. 36 ikon skratiek.

- 1 Vyberte **Kam viesť?** > **Pridať skratku**.
- 2 Vyberte položku.

Odstránenie skratky

- 1 Vyberte položku **Kam viesť?** >  > **Odstrániť skratky**.
- 2 Vyberte skratku na odstránenie.
- 3 Potvrdenie vykonajte opätovným výberom skratky.
- 4 Vyberte možnosť **OK**.

Uloženie polôh

Uloženie polohy

- 1 Vyhľadajte polohu (*Vyhľadanie polohy podľa kategórie, strana 18*).
- 2 Vyberte polohu z výsledkov vyhľadávania.
- 3 Vyberte položku  > **Uložiť**.
- 4 V prípade potreby zadajte názov a vyberte **OK**.
- 5 Vyberte položku **Uložiť**.

Uložené polohy sa automaticky synchronizujú do vášho účtu Garmin, keď budete pripojený k aplikácii dēzl na vašom kompatibilnom telefóne.

Uloženie aktuálnej polohy

- 1 Na mape vyberte ikonu vozidla.
- 2 Vyberte položku **Uložiť**.
- 3 Zadajte názov a vyberte položku **OK**.

Upravenie uloženej polohy

- 1 Vyberte položku **Kam viesť?** > **Uložené**.
- 2 V prípade potreby vyberte kategóriu.
- 3 Vyberte polohu.
- 4 Vyberte položku **Upraviť**.
- 5 Vyberte jednu z možností:
 - Vyberte **Názov**.
 - Ak chcete zmeniť symbol používaný na označenie uloženej polohy na mape, vyberte položku **Mapový symbol**.
 - Vyberte položku **Zbierky** na pridanie alebo odstránenie polohy z vašich uložených kategórií zbierok.
 - Vyberte položku **Súradnice** a upravte súradnice GPS pre dané miesto.
- 6 Upravte informácie.
- 7 Vyberte položku **OK**.

Vymazanie uloženej polohy

POZNÁMKA: vymazané polohy sa nedajú obnoviť.

- 1 Vyberte položky **Kam viesť?** > **Uložené**.
- 2 Vyberte zemepisný bod.
- 3 Vyberte položky **Upraviť** > **Vymazať** > **Áno**.

Navigovanie do cieľa

Cesty

Trasa je cesta z aktuálnej polohy do jedného alebo viacerých cieľových miest.

- Zariadenie vypočíta odporúčanú trasu do cieľového miesta podľa preferencií, ktoré nastavíte, vrátane režimu výpočtu trasy (*Zmena režimu výpočtu trasy, strana 27*) a obmedzení (*Vyhnutie sa zdržaniam, mýtu a oblastiam, strana 27*).
- Zariadenie sa môže taktiež automaticky vyhnúť cestám, ktoré nevyhovujú aktívnemu profilu vozidla.
- Navigáciu do cieľového miesta môžete rýchlo spustiť použitím odporúčanej trasy alebo výberom alternatívnej trasy (*Spustenie cesty, strana 21*).
- Ak sa na trase nachádzajú konkrétne cesty, ktoré chcete použiť alebo ktorým sa chcete vyhnúť, môžete trasu prispôbiť (*Tvarovanie vašej trasy, strana 26*).
- Do trasy môžete pridať viacero cieľových miest (*Pridanie polohy do vašej trasy, strana 26*).

Spustenie cesty

- 1 Vyberte položku **Kam viesť?** a vyhľadajte polohu (*Vyhľadávanie a ukladanie polôh, strana 13*).
- 2 Vyberte polohu.
- 3 Vyberte možnosť:
 - Ak chcete spustiť navigáciu použitím odporúčanej trasy, vyberte položku **Ísť!**.
 - Ak chcete vybrať alternatívnu trasu, vyberte ikonu **Y** a vyberte trasu. Alternatívne trasy sú zobrazené v pravej časti mapy.
 - Ak chcete upraviť dráhu trasy, vyberte položku **Y** > **Upraviť trasu** a pridajte do trasy tvarovacie body (*Tvarovanie vašej trasy, strana 26*).

Zariadenie vypočíta trasu do cieľového miesta a naviguje vás pomocou hlasových výziev a informácií na mape (*Trasa na mape, strana 21*). Na niekoľko sekúnd sa na okraji mapy zobrazí náhľad hlavných ciest na trase. Ak potrebujete zastaviť na ďalších cieľových miestach, môžete tieto polohy pridať do svojej trasy (*Pridanie polohy do vašej trasy, strana 26*).

Spustenie trasy pomocou mapy

Trasu môžete spustiť výberom polohy na mape.

- 1 Vyberte položku **Zobraziť mapu**.
- 2 Ak chcete zobraziť oblasť pre vyhľadávanie, potiahnite mapu a priblížte ju.
- 3 Vyberte jednu z možností:
 - Vyberte značku polohy.
 - Vyberte bod, napríklad ulicu, križovatku alebo adresu.
- 4 Vyberte položku **Ísť!**.

Cesta domov

Pri prvom spustení cesty domov vás zariadenie vyzve, aby ste zadali domovskú polohu.

- 1 Vyberte položky **Kam viesť?** > **Naviguj Domov**.
- 2 V prípade potreby zadajte domovskú polohu.

Upravenie domovskej polohy

- 1 Vyberte položky **Kam viesť?** > **≡** > **Nastaviť domovskú polohu**.
- 2 Zadajte domovskú polohu.

Trasa na mape

Počas jazdy vás zariadenie naviguje k cieľovému miestu pomocou hlasových výziev a informácií na mape. Pokyny týkajúce sa ďalšej odbočky, výjazdu alebo iné kroky sa zobrazia v hornej časti mapy.



①	Nasledujúca akcia na trase. V prípade dostupnosti označuje nasledujúcu odbočku, výjazd alebo inú akciu a pruh, v ktorom by ste mali jazdiť.
②	Vzdialenosť k ďalšej akcii.
③	Názov ulice alebo výjazd spojené s ďalšou akciou.
④	Notifications about your route.
⑤	Výberom zobrazíte prehľad trasy.
⑥	Výberom zobrazíte nadchádzajúce body záujmu na vašej trase.
⑦	Vyberte položku, ak chcete zobraziť satelitné snímky vášho cieľa a naplánovať svoj príchod. Aplikácia dŕží je potrebná na prevzatie satelitných snímok.
⑧	Vyberte položku, ak chcete hľadať body záujmu pozdĺž vašej trasy.
⑨	Zvoľte a prepínajte na mape medzi obľúbenými trasami pre nákladné vozidlá.
⑩	Nástroje mapy. Môžete si vybrať nástroje, pomocou ktorých zobrazíte ďalšie informácie o ceste a okolí.
	Dátové polia.
⑪	TIP: dotknutím sa týchto polí môžete zmeniť v nich zobrazené informácie (<i>Ako zmeniť údajové pole mapy, strana 34</i>).
⑫	Cesta označená na mape.

Aktívny asistent jazdných pruhov

Keď sa priblížite k niektorým odbočkám, výjazdom alebo mimoúrovňovým križovatkám na ceste, vedľa mapy sa zobrazí podrobná simulácia cesty, ak je k dispozícii. Farebná čiara ① označuje správny jazdný pruh na odbočenie.

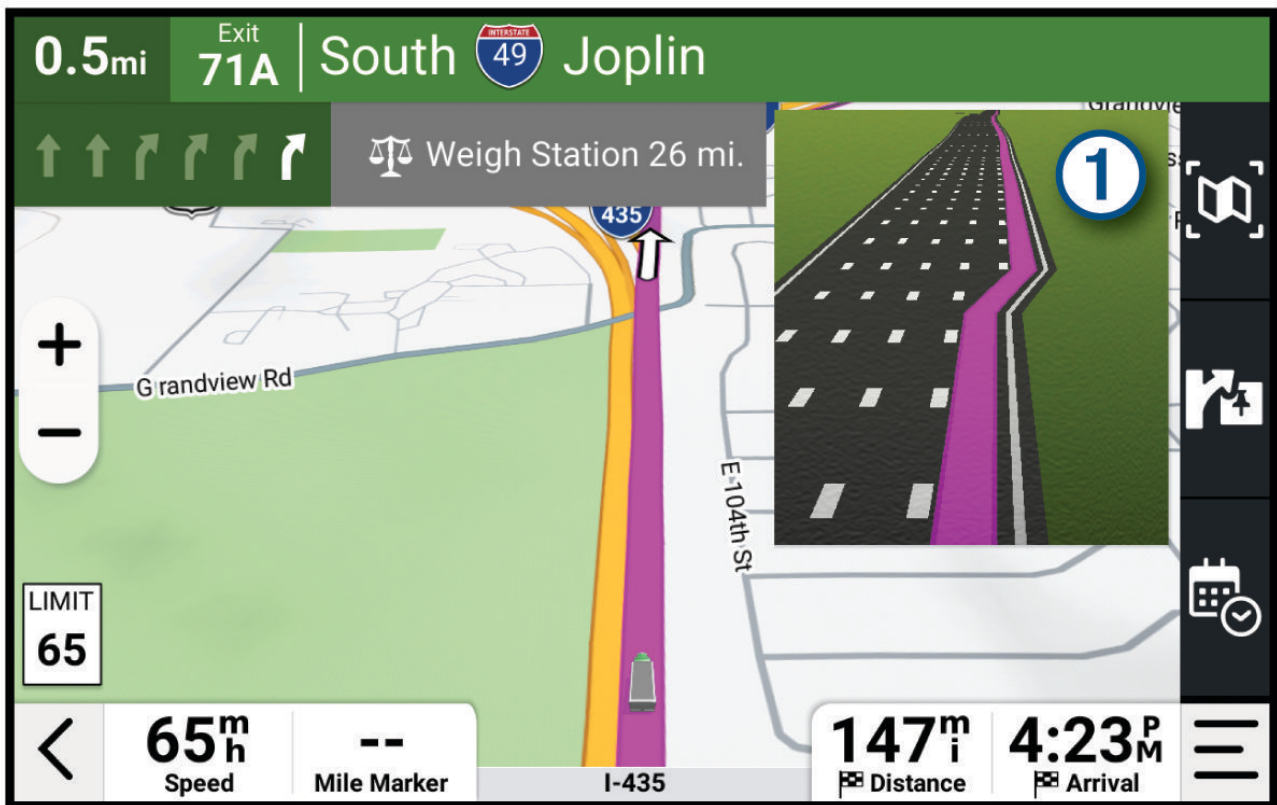

Zobrazenie oblúbených trás pre nákladné vozidlá na mape

Môžete povoliť zariadeniu zvýraznenie populárnych trás na mape pre nákladné vozidlá. Táto funkcia môže byť užitočná v prípade voľby ciest, ktoré sú pre vaše vozidlo vhodnejšie.

Na mape vyberte .

Zobrazenie odbočiek a smerov

Počas navigácie po trase môžete zobrazíť blížiac sa odbočky, zmeny jazdných pruhov alebo ďalšie smery na vašej trase.

1 Na mape vyberte požadovanú možnosť:

- Ak chcete počas navigácie zobrazíť blížiac sa odbočky a smery, vyberte položku  > **Odbočky**.

Nástroj mapy zobrazí vedľa mapy najbližších niekoľko odbočiek alebo smerov. Zoznam sa automaticky aktualizuje počas navigácie po trase.

- Ak chcete zobrazíť kompletný zoznam odbočiek a smerov pre celú trasu, vyberte textovú lištu v hornej časti mapy.

2 Vyberte odbočku alebo smer (voliteľné).

Zobrazia sa podrobné informácie. V prípade dostupnosti sa ku križovatkám na hlavných cestách môže zobrazíť obrázok križovatky.

Zobrazenie celej cesty na mape

1 Počas navigovania po ceste vyberte ľubovoľné miesto na mape.

2 Vyberte položku .

Plánovanie príchodu

Pred vydaním sa na cestu si môžete naplánovať príchod do obľúbeného cieľa nákladného vozidla, ako je nakladacia rampa alebo parkovacie miesto pre nákladné vozidlá, na konci vašej trasy. Môžete pridať aj svoje vlastné ciele na mapu.

1 Vyberte položku **Kam viesť?** a vyhľadajte polohu (*Vyhľadávanie a ukladanie polôh*, strana 13).

2 Vyberte polohu.



3 Vyberte možnosť **Naplánovať cieľ**.

Na mape sa zobrazí náhľad vášho cieľa. Vedľa mapy sa zobrazia obľúbené ciele nákladných vozidiel. Ak je vaše zariadenie dēzl spárované s aplikáciou dēzl, automaticky stiahne satelitné snímky BirdsEye.

4 Vyberte cieľ a potom vyberte položku **Ísť!**.

Príchod do cieľa

Keď sa priblížite k cieľu, zariadenie vám poskytne informácie, pomocou ktorých dôjdete až na koniec svojej cesty.

-  označuje polohu vášho cieľa na mape a hlasový pokyn oznámi, že sa približujete k svojmu cieľu.
- Keď sa približujete k niektorým cieľom a používate profil nákladného vozidla, zariadenie vás automaticky vyzve, aby ste našli cieľ nákladného vozidla, ako je nakladacia rampa alebo parkovacie miesto pre nákladné vozidlo. Na mape môžete vybrať navrhovaný bod a potom vybrať možnosť **Ísť!** pre navigáciu k tomuto cieľu.
- Keď zastanete v celi, zariadenie automaticky ukončí cestu. Ak zariadenie nezistí príchod do cieľa automaticky, môžete cestu ukončiť výberom položiek  > **Stop**.

Dokončenie trasy nákladného vozidla

Keď sa priblížite k niektorým cieľom nákladného vozidla, zobrazí sa nástroj mapy, ktorý vám pomôže nájsť bežné ciele nákladného vozidla, ako sú parkovacie plochy a nakladacie rampy.

1 Vyberte nástroj mapy .

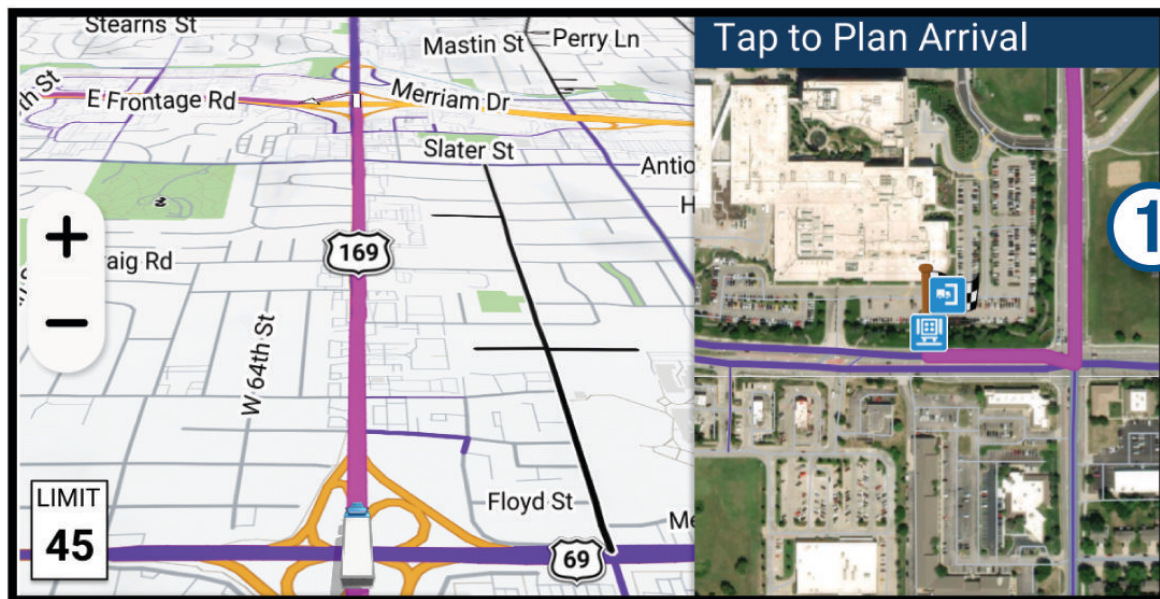

2 Dotknite sa mapy a vyberte cieľ pre nákladnú dopravu .

3 Vyberte položku **Ísť!**.

Parkovisko v blízkosti cieľa

Zariadenie vám môže pomôcť vyhľadať parkovacie miesto v blízkosti vášho cieľa. Keď sa priblížite k niektorým cieľom, zariadenie automaticky navrhne parkovacie miesta.

POZNÁMKA: túto funkciu používajte len v prípade, že používate profil automobilu. Keď používate profil nákladného vozidla, môžete vyhľadať parkovacie miesta pre nákladné vozidlá v blízkosti vášho cieľa ([Hľadanie parkovacieho miesta pre nákladné vozidlo, strana 18](#)).

1 Vyberte jednu z možností:

- Keď zariadenie navrhne parkovanie, výberom možnosti **Viac** zobrazíte všetky navrhované parkovacie miesta.

POZNÁMKA: keď vyberiete navrhované parkovacie miesto, zariadenie automaticky zaktualizuje vašu trasu.

- Ak zariadenie nenavrhne parkovacie miesta, vyberte položku **Kam viest?** > **Kategórie** > **Parkovisko** a vyberte položku **Blízko cieľa** pre oblasť vyhľadávania.

2 Vyberte parkovacie miesto a následne položku **Íst!**.

Zariadenie vás bude navigovať k parkovisku.

Zmena aktívnej cesty

Pridanie polohy do vašej trasy

Pred pridaním polohy do trasy musíte spustiť navigáciu trasy ([Spustenie cesty, strana 21](#)).

Polohy môžete pridať do stredu alebo na koniec svojej trasy. Do trasy môžete pridať napríklad čerpaciu stanicu ako ďalšie cieľové miesto.

TIP: ak si chcete vytvoriť komplexné trasy s viacerými cieľovými miestami alebo plánovanými zastávkami, trasu môžete naplánovať, upraviť a uložiť pomocou plánovača trasy ([Plánovanie trasy, strana 44](#)).

1 Na mape vyberte  > **Kam viest?**.

2 Vyhľadajte lokalitu ([Vyhľadanie a ukladanie polôh, strana 13](#)).

3 Vyberte polohu.

4 Vyberte položku **Íst!**.

5 Vyberte jednu z možností:

- Ak chcete do trasy pridať polohu ako ďalšie cieľové miesto, vyberte položku **Pridať ako ďalšiu zastávku**.
- Ak chcete pridať polohu na koniec trasy, vyberte položku **Pridať ako poslednú zastávku**.
- Ak chcete pridať polohu a upraviť poradie cieľových miest na trase, vyberte položku **Pridať k aktívnej trase**.

Zariadenie prepočíta trasu, zahrnie do nej pridané polohy a navedie vás k cieľovým miestam v príslušnom poradí.

Tvarovanie vašej trasy

Pred tvarovaním trasy musíte spustiť trasu ([Spustenie cesty, strana 21](#)).

Trasu môžete tvarovať manuálne a zmeniť jej dráhu. Takto môžete nasmerovať trasu na určité cesty alebo prechádzať cez určité oblasti bez pridanej cieľového miesta do trasy.

1 Na mape vyberte položky  > **Upraviť trasu** > **Tvar trasy**.

Zariadenie sa prepne do režimu tvarovania trasy.

2 Vyberte polohu na mape, aby ste vytvorili tvarovací bod.

TIP: výberom ikony  môžete mapu priblížiť a vybrať presnejšiu polohu.

3 V prípade potreby vyberte možnosť:

- Ak chcete do trasy pridať viac tvarovacích bodov, vyberte na mape ďalšie polohy.
- Ak chcete odstrániť tvarovací bod, vyberte ho a vyberte položku .

4 Vyberte položku .

Použitie obchádzky

Môžete použiť obchádzku určenej dĺžky na vašej ceste alebo obchádzku okolo stanovených ciest. Je to užitočné, ak narazíte na stavebné oblasti, uzatvorené cesty alebo zlý stav vozovky.

1 Na mape vyberte položku  > **Upraviť trasu**.

2 Vyberte možnosť:

- Ak chcete počas trasy obísť určitý úsek, vyberte položku **Obchádzka úseku cesty**.
- Ak chcete počas trasy použiť obchádzku po konkrétnej ceste, vyberte položku **Obchádzka po inej ceste**.

Zmena režimu výpočtu trasy

1 Vyberte položku  > **Navigácia** > **Režim výpočtu**.

2 Vyberte jednu z možností:

- Položku **Rýchlejší čas** vyberte, ak chcete vypočítať trasy, ktoré sú rýchlejšie na jazdu, ale na vzdialenosť môžu byť dlhšie.
- Ak chcete vypočítať trasy priamo z bodu A do bodu B, vyberte položku **Vzdušnou čiarou**.

Zastavenie cesty

- Na mape vyberte položku  > **Stop**.
- Na domovskej obrazovke vyberte položku **Stop**.

Ako používať navrhované cesty

Aby ste túto funkciu mohli využívať, musíte najprv uložiť aspoň jednu polohu a zapnúť funkciu histórie jász (*Nastavenia zariadenia a informácie o produkte, strana 54*).

Pomocou funkcie myTrends™ vaše zariadenie predpovedá váš cieľ na základe vašej histórie jász, dňa v týždni a času v rámci dňa. Po tom, ako niekoľkokrát pridete na uloženú polohu, sa táto poloha môže zobrazíť v navigačnej lište na mape spolu s odhadovaným časom jazdy a dopravnými informáciami.

Výberom navigačnej lišty zobrazíte navrhovanú cestu do danej polohy.

Vyhnutie sa zdržaniam, mýtu a oblastiam

Vyhnutie sa dopravným zdržaniam na trase

Ak sa chcete vyhnúť dopravným zdržaniam, musíte prijímať informácie o cestnej premávke (*Prijímanie dopravných informácií prostredníctvom smartfónu, strana 38*).

Predvolene zariadenie automaticky optimalizuje vašu trasu tak, aby ste sa vyhli dopravným zdržaniam. Ak ste v nastaveniach cestnej premávky túto možnosť vypli (*Nastavenia cestnej premávky, strana 53*), dopravné zdržania môžete zobrazíť a obísť manuálne.

1 Počas navigovania po trase vyberte položku  > **Cestná premávka**.

2 Ak je to možné, vyberte položku **Alternatívna trasa**.

3 Vyberte položku **Ísť!**.

Vyhýbanie sa úsekom ciest

1 Vyberte položky  > **Navigácia** > **Obmedzenia**.

2 Vyberte úseky ciest, ktorým sa chcete na vašej trase vyhnúť, a vyberte položku **Uložiť**.

Vyhnutie sa nízkoemisným zónam

Vaše zariadenie sa dokáže vyhnúť oblastiam s ekologickými alebo emisnými obmedzeniami, ktoré by sa mohli vzťahovať na vaše vozidlo. Táto možnosť sa vzťahuje na typ vozidla v aktívnom profile vozidla ([Profily vozidla](#), strana 10).

- 1 Vyberte položky  > **Navigácia** > **Nízkoemisné zóny**.
- 2 Vyberte jednu z možností:
 - Ak chcete, aby sa vás zariadenie opýtalo pred každou trasou cez nízkoemisnú zónu, vyberte položku **Vždy sa pýtať**.
 - Ak sa chcete nízkoemisným zónam zakaždým vyhnúť, vyberte položku **Vyhnúť sa**.
 - Ak chcete vždy povoliť prechod cez nízkoemisné zóny, vyberte položku **Povoliť**.
- 3 Vyberte položku **Uložiť**.

Vlastné obmedzenia

Vlastné obmedzenia vám umožňujú vybrať konkrétne oblasti alebo časti cesty, ktorým sa chcete vyhnúť. Pri výpočte trasy sa zariadenie vyhne týmto oblastiam alebo cestám s výnimkou prípadov, keď nie je dostupná žiadna iná primeraná trasa.

Vyhýbanie sa ceste



- 1 Vyberte položky  > **Navigácia** > **Vlastné obmedzenia**.
- 2 V prípade potreby vyberte možnosť **Pridať miesto vyhnutia sa**.
- 3 Vyberte **Pridať cestu vyhnutia sa**.
- 4 Vyberte počiatočný bod časti cesty, ktorej sa chcete vyhnúť, a vyberte **Ďalej**.
- 5 Vyberte koncový bod časti cesty a vyberte **Ďalej**.
- 6 Vyberte možnosť **OK**.

Vyhýbanie sa oblasti



- 1 Vyberte položky  > **Navigácia** > **Vlastné obmedzenia**.
- 2 V prípade potreby vyberte možnosť **Pridať miesto vyhnutia sa**.
- 3 Vyberte **Pridať oblasť vyhnutia sa**.
- 4 Vyberte ľavý horný roh oblasti, ktorej sa chcete vyhnúť, a vyberte **Ďalej**.
- 5 Vyberte pravý dolný roh oblasti, ktorej sa chcete vyhnúť, a vyberte **Ďalej**.
Zvolená oblasť bude na mape vytieňovaná.
- 6 Vyberte možnosť **OK**.

Vypnutie vlastných obmedzení

Vlastné obmedzenie môžete zakázať bez toho, aby ste ho odstránili.





- 1 Vyberte položky  > **Navigácia** > **Vlastné obmedzenia**.
- 2 Vyberte obmedzenie.
- 3 Vyberte položky  > **Vypnúť**.

Vymazanie vlastných obmedzení

- 1 Vyberte položky  > **Navigácia** > **Vlastné obmedzenia** > .
- 2 Vyberte jednu z možností:
 - Ak chcete odstrániť všetky vlastné obmedzenia, zvolte možnosť **Vybrať všetko** > **Vymazať**.
 - Ak chcete odstrániť niektoré z vlastných obmedzení, vyberte ho a zvolte **Vymazať**.

Používanie mapy

Mapu môžete použiť na navigáciu trasy ([Trasa na mape, strana 21](#)) alebo zobrazenie mapy svojho okolia v prípade, že nie je aktívna žiadna trasa.

- 1 Vyberte položku **Zobraziť mapu**.
- 2 Vyberte ktorékoľvek miesto na mape.
- 3 Vyberte možnosť:
 - Potiahnutím mapy sa posúvajte vľavo, vpravo, nahor alebo nadol.
 - Ak chcete pridať alebo odstrániť vrstvy mapy, ako sú topografické snímky a snímky BirdsEye, vyberte položku .
 - Pre priblíženie a vzdialenie vyberte  alebo .
 - Ak chcete prepnúť medzi zobrazením so severom na hornej strane, 2D a 3D zobrazeniami, vyberte položku .
 - Ak chcete otvoriť plánovač trasy, vyberte položku  ([Plánovač trás, strana 43](#)).
 - Trasu začnite výberom polohy na mape a možnosti **Ísť!** ([Spustenie trasy pomocou mapy, strana 21](#)).

Nástroje mapy

Nástroje mapy poskytujú rýchly prístup k informáciám a funkciám zariadenia počas zobrazenia mapy. Keď zapnete nástroj mapy, zobrazí sa v paneli na okraji mapy.

Stop: zastaví navádzanie po aktívnej trase.

Upraviť trasu: umožňuje použiť obchádzku alebo preskočiť polohy na trase ([Zmena aktívnej cesty, strana 26](#)).

Stlmiť navigáciu: stíši zvuk zariadenia.

Mestá pred vami: zobrazuje najbližšie mestá a služby pozdĺž aktívnej trasy alebo diaľnice ([Nástroj Cities Ahead \(Mestá pred vami\), strana 30](#)).

Pred vami: zobrazí nasledujúce polohy na trase alebo na ceste, po ktorej práve cestujete ([Pred vami, strana 30](#)).

Nadmorská výška: zobrazuje zmeny v nadmorskej výške pred vami.

Cestná premávka: zobrazí dopravné podmienky na vašej trase alebo vo vašej oblasti ([Zobrazenie nadchádzajúcej dopravnej situácie, strana 33](#)). Táto funkcia nie je dostupná vo všetkých oblastiach alebo pre všetky modely zariadení.

Údaje o trase: zobrazí prispôsobiteľné údaje o trase, ako napr. rýchlosť alebo najazdené kilometre ([Zobrazenie údajov o trase na mape, strana 33](#)).

Odbočky: zobrazí zoznam blížiacich sa odbočiek na trase ([Zobrazenie odbočiek a smerov, strana 24](#)).

Telefón: zobrazí zoznam posledných telefonických hovorov uskutočnených z pripojeného telefónu a zobrazí možnosti počas hovoru, keď je telefón aktívny ([Používanie možností počas hovoru, strana 37](#)).

Počasie: zobrazí poveternostné podmienky vo vašej oblasti.

Nahlásiť bezpečnostnú kameru: umožňuje vám nahlásiť kameru sledujúcu dodržiavanie rýchlosti a rešpektovanie semaforov. Tento nástroj je k dispozícii len v prípade, že máte v zariadení údaje o kamerách sledujúcich dodržiavanie rýchlosti a rešpektovanie semaforov a máte aktívne pripojenie k dēž aplikácii.

Garmin eLog: zobrazuje informácie o odpracovanej dobe z aplikáci Garmin eLog .

Hudba: zobrazuje ovládače médií a informácie o médiách.

Smart upozornenia: zobrazuje najnovšie inteligentné upozornenia z vášho pripojeného telefónu ([Inteligentné upozornenia, strana 35](#)).

PrePass®: zobrazuje upozornenia na vážiace stanice pred vami a rozhodnutia o ich obchádzke ([PrePass®, strana 43](#)).

Naplánovať cieľ: zobrazuje mapu vášho cieľa a umožňuje vyhľadať cieľ nákladného vozidla.

Love's: zobrazuje nadchádzajúce Love's Travel Stops® na trase.

POZNÁMKA: táto funkcia je dostupná len v Severnej Amerike.



Pilot Flying J: zobrazuje nadchádzajúce Pilot Flying J Travel Centers™ na trase.

POZNÁMKA: táto funkcia je dostupná len v Severnej Amerike.

Plánovač prestávok: zobrazuje počet odjazdených hodín za deň, celkové odjazdené hodiny a čas do ďalšej prestávky.

Prehľadová mapa: zobrazuje prehľad vašej trasy na mape.

Zobrazenie nástroja mapy

- 1 Na mape vyberte položku .
- 2 Vyberte nástroj mapy.
Nástroj mapy sa zobrazí v paneli na okraji mapy.
- 3 Po skončení používania nástroja mapy vyberte ikonu .

Pred vami

Nástroj Pred vami poskytuje informácie o blížiacich sa polohách na trase alebo ceste, po ktorej práve cestujete. Môžete zobraziť nadchádzajúce body záujmu podľa kategórie, napríklad reštaurácie, čerpacie stanice alebo odpočívadlá.



V nástroji Pred vami môžete nastaviť, ktoré kategórie sa budú zobrazovať.

Zobrazenie nadchádzajúcich polôh

- 1 Na mape vyberte položky  > **Pred vami**.
Kým cestujete, nástroj mapy bude zobrazovať nasledujúcu lokalitu pozdĺž cesty alebo trasy.
- 2 Vyberte možnosť:
 - Ak nástroj mapy zobrazuje kategórie, vyberte kategóriu na zobrazenie zoznamu miest v tejto kategórii, ktoré sa nachádzajú v blízkosti.
 - Ak nástroj mapy zobrazuje nadchádzajúce miesta, vyberte miesto, aby sa zobrazili podrobnosti alebo sa spustila trasa na toto miesto.

Prispôsobenie kategórií v rámci funkcie Pred vami

Kategórie polôh, ktoré sa zobrazujú v nástroji Pred vami, môžete zmeniť.

- 1 Na mape vyberte  > **Pred vami**.
- 2 Vyberte kategóriu.
- 3 Stlačte tlačidlo .
- 4 Vyberte jednu z možností:
 - Ak chcete kategóriu presunúť v rámci zoznamu vyššie alebo nižšie, vyberte šípku vedľa názvu kategórie a potiahnite ju.
 - Ak chcete zmeniť kategóriu, vyberte ju.
 - Ak chcete vytvoriť vlastnú kategóriu, vyberte kategóriu, vyberte položku **Vlastné vyhľadávanie** a zadajte názov podniku alebo kategórie.
- 5 Vyberte položku **Uložiť**.

Nástroj Cities Ahead (Mestá pred vami)

Keď cestujete po diaľnici alebo sa navigujete po trase, ktorá obsahuje diaľnicu, nástroj Cities Ahead prináša informácie o nadchádzajúcich mestách pozdĺž diaľnice. Pre každé mesto zobrazuje nástroj mapy vzdialenosť k výjazdu z diaľnice a dostupným službám. Podobné informácie sú uvedené na cestných označeniach na diaľniciach.

Zobrazenie nadchádzajúcich miest a služieb pri výjazdoch

1 Na mape vyberte položku  > **Mestá pred vami**.

Keď cestujete po diaľnici alebo aktívnej trase, nástroj mapy bude zobrazovať informácie o nadchádzajúcich mestách a východoch.

2 Vyberte mesto.

Zariadenie zobrazuje zoznam bodov záujmu, ktoré sa nachádzajú pri výjazde blízko zvoleného mesta, ako sú čerpacie stanice, ubytovanie alebo reštaurácie.



3 Vyberte polohu a následne začnite navigovať výberom položky **Íst!**.

Obmedzenia na ceste na mape

VAROVANIE

Zadanie charakteristík profilu vášho vozidla nezaručuje, že sa s charakteristikami vášho vozidla bude počítat' pri všetkých návrhoch cesty alebo že sa vo všetkých prípadoch zobrazia ikony upozornenia. V údajoch mapy môžu existovať obmedzenia: vaše zariadenie nedokáže vo všetkých prípadoch vziať tieto obmedzenia alebo podmienky na ceste do úvahy. Pri rozhodovaní o riadení vždy dodržiavajte všetko dopravné značenie a prispôbujte sa podmienkam na ceste.

Sivé a čierne cesty na mape označujú obmedzenia na ceste pre váš aktuálny profil vozidla.

	Obmedzenia doručovacej cesty. Cesta je obmedzená pre používanie pre doručovanie za špecifických podmienok.
	Všetky ostatné obmedzenia na ceste. Cesta môže byť pre váš aktuálny profil vozidla nedostupná.













Symboly upozornení a výstrah

VAROVANIE







Zadanie charakteristík profilu vášho vozidla nezaručuje, že sa s charakteristikami vášho vozidla bude počítat' pri všetkých návrhoch cesty alebo že sa vo všetkých prípadoch zobrazia ikony upozornenia. V údajoch mapy môžu existovať obmedzenia: vaše zariadenie nedokáže vo všetkých prípadoch vziať tieto obmedzenia alebo podmienky na ceste do úvahy. Pri rozhodovaní o riadení vždy dodržiavajte všetko dopravné značenie a prispôbujte sa podmienkam na ceste.

Na mape alebo počas cesty sa môžu zobraziť symboly upozornení a výstrah, ktoré vás upozorňujú na potenciálne nebezpečenstvá, cestné podmienky a najbližšie stanice na váženie.



Upozornenia na obmedzenia

	Výška
	Hmotnosť
	Zaťaženie nápravy
	Dĺžka
	Šírka
	Nie sú povolené nákladné vozidlá
	Nie sú povolené prívesy
	Obmedzenia týkajúce sa materiálu
	Nie sú povolené horľavé ani výbušné látky
	Nie sú povolené látky znečisťujúce vodu
	Nie je povolené odbočenie doľava
	Nie je povolené odbočenie doprava
	Nie je povolené obrátenie

Upozornenia na podmienky na ceste

	Riziko kontaktu podvozka so zemou
	Postranný vietor
	Úzka cesta
	Ostrá zákruta
	Strmé klesanie
	Strmé stúpanie
	Prevísajúce stromy

Výstrahy

	Vážiaca stanica
	Cesta nie je overená pre nákladné vozidlá

Informácie o trase

Zobrazenie údajov o trase na mape

Na mape vyberte položku  > **Údaje o trase**.

Prispôsobenie dátových polí trasy

- 1 Na mape vyberte položku  > **Údaje o trase**.
- 2 Vyberte dátové pole trasy.
- 3 Vyberte možnosť.
Nové dátové pole trasy sa zobrazí v nástroji mapy **Údaje o trase**.

Zobrazenie histórie trás

Vaše zariadenie si ukladá záznam prejdenej cesty.

- 1 Vyberte položku  > **Mapa** > **Vrstvy mapy**.
- 2 Označte začiarkavacie políčko **História jász**.

Vynulovanie informácií o trase

- 1 Na mape vyberte položku **Rýchlosť**.
- 2 Vyberte dátové pole informácií trasy.
- 3 Vyberte položky  > **Vynulovať polia**.
- 4 Vyberte možnosť:
 - Keď sa nenavigujete po trase, výberom položky **Vybrať všetko** vynulujte všetky dátové polia na prvej stránke okrem tachometra. **Vybrať všetko**
 - Vyberte **Resetovať všetky údaje** a vynulujte trasu A a všetky údaje.
 - Aby ste vynulovali maximálnu rýchlosť, dotknite sa položky **Vynulovať max. rýchlosť**.
 - Výberom položky **Vynulovať trasu B** vynulujte počítadlo kilometrov.

Zobrazenie nadchádzajúcej dopravnej situácie

OZNÁMENIE

Spoločnosť Garmin nezodpovedá za presnosť ani aktuálnosť informácií o cestnej premávke.



Ak chcete používať túto funkciu, zariadenie musí prijímať informácie o cestnej premávke (*Cestná premávka*, strana 38).

Môžete zobraziť najbližšie dopravné nehody pozdĺž vašej trasy alebo cesty, po ktorej cestujete.



- 1 Počas navigácie po trase vyberte položku  > **Cestná premávka**.
Najbližšia nadchádzajúca dopravná nehoda sa zobrazí v paneli na pravej strane mapy.
- 2 Výberom dopravnej nehody zobrazíte ďalšie podrobnosti.

Zobrazenie cestnej premávky na mape

Dopravná mapa zobrazuje farebne označenú cestnú premávku a zdržania na okolitých cestách.

- 1 V hlavnej ponuke vyberte položky  > **Cestná premávka**.
- 2 V prípade potreby môžete výberom položiek  > **Legenda** zobraziť legendu dopravnej mapy.

Vyhľadávanie dopravných nehôd

- 1 V hlavnej ponuke vyberte položky  > **Cestná premávka**.
- 2 Vyberte položky  > **Dopravné udalosti**.
- 3 Vyberte položku zo zoznamu.
- 4 Ak sa vyskytuje viacero nehôd, pomocou šípok zobrazte ďalšie nehody.

Prispôsobenie mapy

Prispôsobenie vrstiev mapy

Môžete prispôbiť, ktoré údaje sa budú zobrazovať na mape, ako sú ikony pre body záujmu a stav na cestách.

- 1 Vyberte  > **Mapa** > **Vrstvy mapy**.
- 2 Vyberte, ktoré vrstvy chcete zahrnúť do mapy, a vyberte **Uložiť**.

Ako zmeniť údajové pole mapy

- 1 Na mape vyberte dátové pole.
POZNÁMKA: nemôžete prispôbiť Rýchlosť.
- 2 Vyberte typ údajov pre zobrazenie.

Zmena perspektívy mapy

- 1 Vyberte  > **Mapa** > **Zobrazenie mapy jazdy**.
- 2 Vyberte možnosť:
 - Výberom položky **Trasa nahor** zobrazíte mapu v dvoch rozmeroch (2-D) s vaším smerom jazdy na hornej strane.
 - Výberom položky **Na sever** zobrazíte mapu v režime 2-D so severom na hornej strane.
 - Výberom položky **3-D** zobrazíte mapu jazdy v troch rozmeroch.
- 3 Vyberte položku **Uložiť**.

Služby v reálnom čase, premávka a funkcie smartfónu

VAROVANIE

Počas jazdy nečítajte ani nereagujte na upozornenia, pretože by to mohlo odpútať vašu pozornosť, čo by mohlo viesť k nehode s následkom vážneho zranenia alebo smrti.

Aplikácia **dēzl** umožňuje vášmu zariadeniu prijímať upozornenia Smart a najaktuálnejšie informácie, napr. aktuálne dopravné informácie a informácie o počasi.

Aktuálne dopravné informácie: odosiela do vášho zariadenia aktuálne dopravné informácie, napríklad informácie o dopravných udalostiach a zdržaniach, miestach stavebných prác a uzávierkach ciest (*Cestná premávka, strana 38*).

Informácie o počasi: slúži na odosielanie aktuálnych informácií a výstrah o počasi a stave ciest do vášho zariadenia (*Zobrazenie predpovede počasia, strana 45*).

Upozornenia Smart: zobrazí upozornenia a správy telefónu na zariadení. Táto funkcia nie je dostupná pre všetky jazyky.

Hlasité volanie: umožňuje uskutočňovať a prijímať telefonické hovory prostredníctvom vášho zariadenia a použiť zariadenie ako telefón s hlasitým odposluchom na volania bez použitia rúk. Ak vybraný jazyk podporuje funkciu hlasových príkazov, telefónne hovory môžete uskutočňovať pomocou hlasových príkazov.

Odoslať údaje o polohe do zariadenia: umožňuje odoslať polohu zo smartfónu do navigačného zariadenia.

Spárovanie so smartfónom

Svoje zariadenie dēzl môžete spárovať so svojím smartfónom a aplikáciou dēzl, čím aktivujete ďalšie funkcie a získate prístup k najaktuálnejším informáciám (*Služby v reálnom čase, premávka a funkcie smartfónu, strana 34*).

- 1 V smartfóne si z obchodu App Store nainštalujte aplikáciu dēzl.
- 2 Zapnite zariadenie dēzl a umiestnite ho do vzdialenosti najviac 3 m (10 stôp) od vášho smartfónu.
- 3 V telefóne otvorte aplikáciu dēzl.
- 4 Riadte sa pokynmi na prihlásenie sa k účtu Garmin a dokončíte proces párovania a nastavenia.

Zobrazí sa hlavný panel aplikácie. Po spárovaní sa zariadenia automaticky pripoja, keď ich zapnete alebo keď sa budú nachádzať v dosahu.

Navigácia na adresu alebo do lokality prostredníctvom aplikácie dēzl

Aplikáciu dēzl môžete používať na vyhľadávanie adries, obchodov alebo bodov záujmu a odosielať navigáciu k nim do vášho dēzlzariadenia .

- 1 V aplikácii dēzl vyberte položku **Kam viesť?**.
- 2 Vyberte jednu z možností:
 - Ak chcete vyhľadať adresu v blízkosti, zadajte číslo domu a ulicu.
 - Ak chcete vyhľadať adresu v inom meste, zadajte číslo domu, názov ulice, mesto a štát.
 - Ak chcete vyhľadať názov podniku, zadajte jeho celý názov alebo jeho časť.
 - Ak chcete vyhľadať mesto, zadajte mesto a štát.

Pod poľom vyhľadávania sa budú pri písaní zobrazovať tipy.

- 3 Zvoľte navrhovaný výsledok vyhľadávania.
Aplikácia zobrazí lokalitu na mape.
- 4 Vyberte položku **Odoslať do zariadenia** a spustíte trasu.

Zariadenie dēzl začne s navigáciou do zvolenej lokality a lokalita sa pridá k posledným bodom vyhľadávania v ponuke Kam viesť?.

Inteligentné upozornenia

Keď je zariadenie pripojené k aplikácii dēzl, môžete v zariadení dēzl zobrazovať upozornenia zo smartfónu, napríklad textové správy, prichádzajúce hovory a stretnutia v kalendári.



Prijímanie upozornení počas zobrazenia mapy

VAROVANIE

Počas jazdy nečítajte ani neinteragujte s upozoreniami, pretože by to mohlo odpútať vašu pozornosť, čo by mohlo viesť k nehode s následkom vážneho zranenia alebo smrti.

Ak chcete túto funkciu využívať, musíte zariadenie najprv pripojiť k podporovanému telefónu so spustenou aplikáciou dēzl.

Počas zobrazenia mapy sa nové upozornenia zobrazia v nástroji mapy na okraji obrazovky. Ak sa vozidlo pohybuje, musíte potvrdiť, že ste spolujazdec a nie vodič, inak nebudete môcť upozornenia zobrazovať.

- Ak chcete upozornenie ignorovať, vyberte ikonu  alebo počkajte, kým kontextové okno zmizne. Kontextové okno sa zatvorí, ale upozornenie zostane aj naďalej aktívne v telefóne.
- Ak chcete upozornenie zobrazovať, vyberte text upozornenia.
- Ak si chcete upozornenie vypočítať, vyberte položku .

Zariadenie prečíta upozornenie pomocou technológie na čítanie textu. Táto funkcia nie je dostupná pre všetky jazyky.

Volanie bez použitia rúk

POZNÁMKA: hoci väčšina telefónov je podporovaná, nemožno zaručiť, že sa bude dať použiť konkrétny telefón. Pre váš telefón nemusia byť k dispozícii všetky funkcie.

Pomocou bezdrôtovej technológie Bluetooth sa môže vaše zariadenie pripojiť k mobilnému telefónu, aby sa z neho stalo zariadenie bez potreby použitia rúk (*Spáročovanie so smartfónom, strana 35*). Po pripojení môžete prijímať a uskutočňovať hovory zo svojho zariadenia.

Aktivovanie volaní bez použitia rúk

Skôr ako budete môcť aktivovať funkcie volaní bez použitia rúk, musíte svoje zariadenie spárovať s aplikáciou *dězl navigator* na kompatibilnom telefóne (*Spáročovanie so smartfónom, strana 35*).

- 1 Vyberte položku  > **Telefón**.
- 2 Vyberte svoj spárovaný telefón.
- 3 Vyberte položku **Telefonické hovory**.

Volanie

- 1 Vyberte možnosť  > **Telefón**.
- 2 Vyberte možnosť:
 - Ak chcete vytočiť číslo, vyberte možnosť **Vytočiť**, zadajte telefónne číslo a vyberte možnosť **Vytočiť**.
 - Ak chcete zobrazit' čísla nedávnych, zmeškaných alebo nedávno vytočených či nedávno prijatých hovorov, vyberte možnosť **História volaní**, vyberte záznam, potom vyberte číslo, ktoré chcete vytočiť, a nakoniec vyberte možnosť **Hovor**.
 - Ak chcete zavolať nejakému kontaktu z telefónneho zoznamu, vyberte položku **Telefónny zoznam**, vyberte kontakt a vyberte možnosť **Hovor**.
 - Ak chcete zavolať na nejaké miesto záujmu, ako je reštaurácia alebo atrakcia, vyberte možnosť **Prehľadávať kategórie**, vyberte kategóriu, vyberte miesto a vyberte možnosť **Hovor**.

Volanie domov

Pred zavolaním domov musíte zadať telefónne číslo pre vašu domovskú polohu.

Vyberte položky  > **Telefón** > **Volanie domov**.

Uskutočnenie hovoru pomocou hlasového vytáčania



- 1 Vyberte položky  > **Telefón** > **Hlasové vytáčanie**.
- 2 Počkajte na hlasovú výzvu.
- 3 Vyslovte príkaz **Call** a vyslovte meno kontaktu, telefónne číslo alebo miesto, na ktoré chcete zavolať.

Prijímanie hovoru

Keď prijímate hovory, vyberte položku **Odpovedať** alebo **Vypnúť**.

Používanie možností počas hovoru

Po prijatí hovoru sa zobrazia možnosti hovoru na mape. Niektoré možnosti nemusia byť kompatibilné s vaším telefónom.

TIP: ak zatvoríte stránku s možnosťami hovoru, môžete ju znova otvoriť na ľubovoľnej obrazovke výberom možnosti . Možnosť  >  môžete vybrať aj z mapy.

- Ak chcete nastaviť konferenčný hovor, vyberte možnosť **Pridať hovor**.
- Ak chcete zvuk preniesť do telefónu, vyberte možnosť **Prebieha hovor vo funkcii Navigátor**.
TIP: túto funkciu môžete použiť, ak chcete vypnúť pripojenie Bluetooth a nechať aktívny hovor alebo v prípade, ak potrebujete súkromie.
- Ak chcete použiť numerickej klávesnicu, vyberte položku **Klávesnica**.
TIP: túto funkciu môžete použiť, ak chcete použiť automatizované systémy, ako napríklad hlasovú poštu.
- Ak chcete stíšiť mikrofón, vyberte položku **Stíšiť**.
- Ak chcete zavesiť, vyberte položku **Zložiť**.

Zapnutie a vypnutie funkcií Bluetooth

Môžete povoliť alebo zakázať Bluetooth funkcie, ako sú napr. hovory, audio médiá a živé služby pre váš spárovaný smartfón.

- 1 Vyberte položku  > **Telefón**.
- 2 Vyberte názov telefónu.
- 3 Vyberte funkciu, ktorú chcete povoliť alebo zakázať.

Zobrazenie alebo skrytie upozornení aplikácií

Pomocou aplikácie džbl môžete prispôbiť, ktoré typy upozornení smartfónu sa budú zobrazovať vo vašom zariadení džbl.

- 1 V telefóne otvorte aplikáciu džbl.
- 2 Vyberte položku  > **Smart upozornenia**.
Zobrazí sa zoznam kategórií aplikácií pre smartfón.
- 3 Vyberte kategóriu na aktiváciu alebo deaktiváciu upozornení pre daný typ aplikácie.

Odpojenie zariadenia Bluetooth

Zariadenie Bluetooth môžete dočasne odpojiť bez jeho odstránenia zo zoznamu spárovaných zariadení. Zariadenie Bluetooth sa bude môcť v budúcnosti pripojiť k vášmu zariadeniu džbl automaticky.

- 1 Vyberte položku  > **Telefón**.
- 2 Vyberte zariadenie, ktoré chcete odpojiť.
- 3 Vyberte položku **Odpojiť**.

Odstránenie spárovaného telefónu

Odstránením spárovaného telefónu zabránite jeho automatickému pripájaniu k zariadeniu v budúcnosti.

- 1 Vyberte položku  > **Telefón**.
- 2 Vyberte telefón a vyberte položku **Odstrániť zariadenie**.

Cestná premávka

OZNÁMENIE

Spoločnosť Garmin nezodpovedá za presnosť ani aktuálnosť informácií o cestnej premávke.

Vaše zariadenie dokáže poskytovať informácie o cestnej premávke pred vami alebo na vašej ceste. Zariadenie môžete nastaviť tak, aby pri výpočte ciest volilo cesty bez hustej premávky alebo aby v prípade výrazného držania na aktívnej ceste vyhľadalo novú cestu do cieľa (*Nastavenia cestnej premávky, strana 53*). Na dopravnej mape si môžete prezerat' dopravné zdržania vo svojej oblasti.

Ak má zariadenie poskytovať dopravné informácie, musí prijímať dopravné údaje.

- Všetky modely produktov môžu prijímať nespoplatnené dopravné údaje prostredníctvom aplikácie džzl (*Prijímanie dopravných informácií prostredníctvom smartfónu, strana 38*).

Dopravné informácie nie sú dostupné vo všetkých oblastiach. Informácie o oblastiach s pokrytím služby dopravných informácií nájdete na stránke garmin.com/traffic.



Prijímanie dopravných informácií prostredníctvom smartfónu

Vaše zariadenie dokáže prijímať dopravné informácie bez potreby predplatného, stačí ho pripojiť k smartfónu so spustenou aplikáciou džzl.



- 1 Pripojte svoje zariadenie k aplikácii džzl.
- 2 Na zariadení džzl vyberte položky  > **Cestná premávka** > **Cestná premávka** a skontrolujte, či je vybraná možnosť **Garmin Live Traffic**.

Zobrazenie cestnej premávky na mape

Dopravná mapa zobrazuje farebne označenú cestnú premávku a zdržania na okolitých cestách.

- 1 V hlavnej ponuke vyberte položky  > **Cestná premávka**.
- 2 V prípade potreby môžete výberom položiek  > **Legenda** zobraziť legendu dopravnej mapy.

Vyhľadávanie dopravných nehôd

- 1 V hlavnej ponuke vyberte položky  > **Cestná premávka**.
- 2 Vyberte položky  > **Dopravné udalosti**.
- 3 Vyberte položku zo zoznamu.
- 4 Ak sa vyskytuje viacero nehôd, pomocou šípok zobrazte ďalšie nehody.

Nástroje vozidla a vodiča

Plánovanie prestávok

OZNÁMENIE

Toto samotné zariadenie NIE JE schválenou náhradou požiadaviek na záznamy do denníka podľa predpisov federálneho úradu pre bezpečnosť automobilových prepravcov. Vodiči musia konať v súlade so všetkými platnými federálnymi a štátnymi požiadavkami na počet hodín pracovnej aktivity. Ak automobilový prepravca využíva zariadenie Garmin eLog integrované s elektronickým záznamníkovým zariadením v zhode s Garmin eLog, spĺňa tým požiadavky na zaznamenávanie služobných hodín a prestávok. Ohľadom ďalších informácií alebo zakúpenia zariadenia Garmin eLog prejdite na stránku garmin.com/elog.

Keď je funkcia plánovania prestávok zapnutá, zariadenie vás upozorní hodinu pred odporúčanou prestávkou a dosiahnutím limitu odjazdených hodín, pričom odporučí miesta odpočinku na vašej trase. Túto funkciu môžete použiť na evidenciu služobných hodín, aby ste zachovali súlad s bezpečnostnými nariadeniami.

POZNÁMKA: funkcie plánovania prestávok nie sú dostupné, keď používate profil automobilu.

Odporúčaná prestávka

Keď nastane čas na prestávku, zariadenie vás upozorní a zobrazí odporúčané miesta odpočinku na vašej trase.

Zo zoznamu odporúčaných miest na odpočinok zvolte príslušné miesto.

Zariadenie pridá miesto odpočinku ako ďalší cieľ na vašej trase.

Spustenie časovača prestávok

Časovač prestávok sa automaticky spustí, keď sa vozidlo pohybuje rýchlosťou aspoň 8 km/h (5 mph) po dobu 30 sekúnd. Časovač môžete kedykoľvek spustiť aj manuálne.

- 1 Na mape vyberte  > **Plánovač prestávok**.
- 2 Zvolte možnosť **Spustiť časovač**.

Pozastavenie a resetovanie časovača prestávok

Časovač prestávok sa automaticky pozastaví, keď vozidlo zastaví na tri minúty alebo dlhšie. V prípade krátkych zastavení, napr. pri zaparkovaní alebo zastavení sa na odpočívadlách, môžete pozastaviť časovač manuálne. Na konci svojej jazdy môžete manuálne vynulovať časovač.

- 1 Zvolte možnosť **Zastaviť časovač**.
- 2 Vyberte možnosť:
 - Ak chcete pozastaviť časovač, zvolte možnosť **Pozastaviť**.
 - Ak chcete pozastaviť a vynulovať časovač, zvolte možnosť **Vynulovať**.

Nastavenie odjazdených hodín

Môžete nastaviť svoje celkové odjazdené hodiny tak, aby presnejšie zodpovedali vašim hodinám v servisných záznamoch.

- 1 Vo funkcii plánovača prestávok zvolte možnosť **Najaz. hod/celkom**.
- 2 Zadajte celkový počet odjazdených hodín.
- 3 Vyberte položku **Uložiť**.

Garmin eLog

Adaptér Garmin eLog umožňuje automobilovému prepravcovi spĺňať požiadavky na zaznamenávanie služobných hodín a prestávok. Po spárovaní adaptéra Garmin eLog s kompatibilným mobilným zariadením môžete vo svojom zariadení dēzl zobrazíť informácie o pracovnej aktivite. Adaptér Garmin eLog nie je k dispozícii vo všetkých oblastiach. Ďalšie informácie o adaptéri Garmin eLog nájdete na stránke garmin.com/elog, kde ho môžete aj zakúpiť.

POZNÁMKA: funkcie Garmin eLog nie sú dostupné, keď používate profil automobilu.

Nastavenie funkcií Garmin eLog v zariadení dēzl

- 1 Spárujte adaptér Garmin eLog s aplikáciou Garmin eLog v mobilnom telefóne (*Nastavenie zariadenia Garmin eLog, strana 39*).
- 2 Spárujte zariadenie dēzl s kompatibilným mobilným zariadením.
- 3 Povoľte párovanie aplikácie Garmin eLog so zariadením dēzl (*Povolenie párovania aplikácie Garmin eLog so zariadením dēzl, strana 40*).
- 4 V prípade potreby povoľte pripojenie Garmin eLog v zariadení dēzl (*Povolenie alebo zakázanie pripojenia Garmin eLog vo vašom zariadení dēzl, strana 40*).

Nastavenie zariadenia Garmin eLog

Ak chcete zariadenie používať, musíte nastaviť a spárovať adaptér Garmin eLog s aplikáciou Garmin eLog.

- 1 Z obchodu s aplikáciami v mobilnom telefóne nainštalujte a otvorte aplikáciu  Garmin eLog.
- 2 V mobilnom telefóne nastavte a nakonfigurujte systém Garmin eLog podľa zobrazených pokynov.

POZNÁMKA: funkcie zariadenia budú až do dokončenia postupu nastavovania obmedzené.

Povolenie párovania aplikácie Garmin eLog so zariadením dēzl

- 1 Prihláste sa do profilu vodiča cez aplikáciu Garmin eLog.
- 2 Vyberte položky **Settings > Pair to Nearby Garmin dēzl**.

Povolenie alebo zakázanie pripojenia Garmin eLog vo vašom zariadení dēzl

- 1 V zariadení dēzl vyberte položky  > **Telefón**.
- 2 Vyberte názov spárovaného mobilného zariadenia.
- 3 Označte alebo zrušte označenie políčka položky **Adaptér Garmin eLog**.

Zobrazenie informácií aplikácie Garmin eLog vo vašom zariadení dēzl

Ak chcete zobraziť informácie aplikácie Garmin eLog v zariadení dēzl, musíte najskôr dokončiť proces nastavenia ([Nastavenie zariadenia Garmin eLog, strana 39](#)).

Počas jazdy zariadenie zobrazuje v nástroji mapy Garmin eLog služobný stav a celkový počet odjazdených hodín.

Výberom príslušného poľa zobrazíte súhrn ostávajúcich odjazdených hodín.

Zobrazenie diagnostických a poruchových udalostí Garmin eLog

Keď zariadenie Garmin eLog zistí diagnostickú alebo poruchovú udalosť, na obrazovke zariadenia sa zobrazí upozornenie.

Výberom upozornenia diagnostiky alebo poruchy zobrazíte podrobné informácie o udalosti.

POZNÁMKA: ďalšie informácie o diagnostických a poruchových udalostiach môžete zobraziť v aplikácii Garmin eLog.

Palivová daň (IFTA)

POZNÁMKA: táto funkcia nie je dostupná vo všetkých oblastiach.



Skôr ako budete môcť použiť túto funkciu, musíte aktivovať profil nákladného vozidla.

Môžete zaznamenávať údaje, ako sú napr. údaje o zakúpenom palive a najazdených kilometroch potrebné pre dokumentáciu palivovej dane (IFTA).

Zadávanie údajov o palive



- 1 Vyberte  > **IFTA > Na čerpadle**.
- 2 Zadajte cenu paliva za jeden galón.
- 3 Vyberte políčko **Spotrebované palivo**.
- 4 Zadajte množstvo zakúpeného paliva.
- 5 Ak je to potrebné, zvolte typ paliva:
 - Ak chcete množstvo zaznamenať v litroch, vyberte položky **Galóny > Litrov > Uložiť**.
 - Ak chcete množstvo zaznamenať v galónoch, vyberte položky **Litrov > Galóny > Uložiť**.
- 6 V prípade potreby označte začiarokavacie políčko **Zahrnutá daň**.
- 7 Vyberte položku **Ďalej**.
- 8 Zvoľte možnosť, prostredníctvom ktorej zaznamenáte čerpaciu stanicu, na ktorej ste tankovali:
 - Zo zoznamu zvolte čerpaciu stanicu v blízkosti.
 - Zvoľte textové pole a zadajte názov čerpacej stanice a jej adresu.
- 9 Zvoľte osobu, ktorá zaplatila za palivo.

Úprava údajov o palive





- 1 Vyberte  > **IFTA** > **Palivové denníky**.
- 2 Ak je to potrebné, zvolte profil vozidla.
- 3 V prípade potreby vyberte štvrtrok.
- 4 Zvoľte palivový záznam.
- 5 Vyberte jednu z možností:
 - Ak chcete informácie upraviť, vyberte príslušné pole.
 - Ak chcete záznam odstrániť, vyberte .

Zobrazenie a exportovanie súhrnu o jurisdikcii

Súhrn o jurisdikcii uvádza údaje pre štáty alebo provincie, v ktorých bolo vaše vozidlo prevádzkované v príslušnom štvrtroku. Súhrn o jurisdikcii je k dispozícii len v niektorých oblastiach.

- 1 Vyberte  > **IFTA** > **Súhrn o jurisdikcii**.
- 2 V prípade potreby vyberte nákladné vozidlo.
- 3 V prípade potreby vyberte štvrtrok.
- 4 Ak chcete súhrn o jurisdikcii exportovať, vyberte položky  > **Exportovať** > **OK**.
Zariadenie súhrn exportuje do súboru .csv a uloží ho do priečinka Správy v zariadení.

Úprava a exportovanie správ o jazdách

- 1 V hlavnej ponuke vyberte  > **IFTA** > **Správy o jazdách**.
- 2 V prípade potreby vyberte nákladné vozidlo.
- 3 V prípade potreby vyberte štvrtrok.
- 4 Vyberte správu.
- 5 Vyberte jednu z možností:
 - Ak chcete správu vymazať, vyberte položky  > **Vymazať** a označte začiarkavacie políčko.
 - Ak chcete správy skombinovať, vyberte položky  > **Kombinované** a označte začiarkavacie políčka.
 - Vyberte položku  > **Exportovať** > **OK**. Zariadenie správu exportuje do súboru .csv a uloží ju do priečinka **Reports** v zariadení.

Zobrazenie exportovaných súhrnov o jurisdikcii a správ o jazdách

OZNÁMENIE

Ak nepoznáte účel súboru, neodstraňujte ho. Pamäť vášho zariadenia obsahuje dôležité systémové súbory, ktoré by sa nemali vymazávať.



- 1 Zariadenie pripojte k počítaču.
- 2 Pomocou prehliadača súborov vo vašom počítači vyhľadajte interné úložisko zariadenia a otvorte priečinok **Reports** (Správy).
- 3 Otvorte priečinok **IFTA**.
- 4 Otvorte súbor .csv.

Záznamy histórie servisu

Počas vykonávania servisu alebo údržby vášho vozidla môžete zaznamenať dátum a hodnotu počítadla kilometrov. Zariadenie poskytuje viacero servisných kategórií a vy môžete pridať vlastné kategórie (*Pridávanie servisných kategórií, strana 42*).



- 1 Vyberte ikonu aplikácie  > **História servisu**.
- 2 Vyberte servisnú kategóriu.
- 3 Vyberte položku Pridať záznam. **Pridať záznam**
- 4 Zadajte hodnotu počítadla kilometrov a vyberte položku **Ďalej**.
- 5 Zadajte poznámku (voliteľné).
- 6 Vyberte možnosť **OK**.

Pridávanie servisných kategórií



- 1 Vyberte  > **História servisu**.
- 2 Vyberte položky  > **Pridať kategóriu**.
- 3 Zadajte názov kategórie a vyberte položku **Dokončiť.OK**

Vymazanie servisných kategórií



Po vymazaní servisnej kategórie sa odstránia aj všetky servisné záznamy v danej kategórii.

- 1 Vyberte  > **História servisu**.
- 2 Vyberte položky  > **Vymazať kategórie**.
- 3 Vyberte servisné kategórie, ktoré chcete vymazať.
- 4 Vyberte položku **Vymazať**.

Premenovanie servisných kategórií

- 1 Vyberte  > **História servisu**.
- 2 Vyberte kategóriu, ktorú chcete premenovať.
- 3 Vyberte položky  > **Premenovať kategóriu**.
- 4 Zadajte názov a vyberte položku **OK**.

Vymazanie servisných záznamov

- 1 Vyberte  > **História servisu**.
- 2 Vyberte servisnú kategóriu.
- 3 Vyberte položky  > **Vymazať záznamy**.
- 4 Vyberte servisné záznamy, ktoré chcete vymazať.
- 5 Vyberte položku **Vymazať**.

Úprava servisného záznamu

V rámci servisného záznamu môžete upraviť poznámku, hodnotu počítadla kilometrov a dátum.

- 1 Vyberte ikonu aplikácie  > **História servisu**.
- 2 Vyberte kategóriu.
- 3 Vyberte políčko.
- 4 Zadajte nové údaje a vyberte položku **Dokončiť.OK**

Spoločnosť Garmin nezodpovedá za presnosť ani aktuálnosť informácií poskytovaných aplikáciou PrePass.

POZNÁMKA: predtým, ako budete môcť využívať túto funkciu, musíte mať založené aktívne konto PrePass.

Aplikácia PrePass umožňuje vodičom overiť bezpečnosť, akreditácie a hmotnosť úžitkového vozidla pri blížiacich sa vážiачích staniciach. Vaše zariadenie dēzl môžete spárovať s aplikáciou dēzl a aplikáciou PrePass, aby ste tak na vaše zariadenie dēzl dostávali upozornenia na vážiace stanice.

POZNÁMKA: táto funkcia je dostupná iba v Spojených štátoch.

Vernostné programy

Zo zariadenia dēzl máte prístup k vernostným programom z niektorých turistických centier v Spojených štátoch vrátane Love's Travel Stops a Pilot Flying J Travel Centers. Aplikácie vernostného programu môžete na svojom zariadení dēzl použiť na kontrolu zostatkov bodov odmien a ďalších informácií o vernostnom programe. Ak chcete aktivovať funkcie vernostného programu, prihláste sa do svojho účtu vernostného programu v aplikácii dēzl.

POZNÁMKA: táto funkcia je dostupná iba v Spojených štátoch.

Používanie aplikácií

Prezeranie príručky používateľa na zariadení

Na obrazovke zariadenia si môžete prezeráť príručku používateľa v mnohých jazykoch.

1 Vyberte  > **Príručka používateľa.**

Príručka používateľa sa zobrazí v rovnakom jazyku, v akom sa zobrazuje text softvéru (*Nastavenia systému*, strana 54).

2 Výberom položky  vyhladáte obsah v príručke používateľa (voliteľné).

Zobrazenie mapy pre nákladné vozidlá

Mapa pre nákladné vozidlá označuje na mape uznávané cesty pre nákladné vozidlá, ako napr. uprednostňované trasy podľa zákona o premávke na pozemných komunikáciách (STAA), uprednostňované trasy TruckDown (TD) a trasy na prepravu nerádioaktívneho nebezpečného materiálu (NRHM). Uznávané trasy sa môžu líšiť v závislosti od oblasti a údajov máp uložených vo vašom zariadení.

Vyberte  > **Mapa pre nákladné vozidlá.**



Plánovač trás

Plánovač trasy môžete použiť na vytvorenie a uloženie trasy, po ktorej pôjdete neskôr. Táto možnosť je užitočná pri plánovaní trasy doručenia, dovolenky alebo výletu. Uloženú trasu môžete dodatočne upraviť a prispôbiť, napríklad môžete zmeniť usporiadanie polôh, prípadne pridať navrhované atrakcie alebo tvarovacie body.





Plánovač trasy môžete taktiež použiť na úpravu a uloženie aktívnej trasy.

Plánovanie trasy

Trasa môže zahŕňať viacero miest a musí obsahovať aspoň počiatočnú polohu a jedno cieľové miesto. Počiatočná poloha označuje polohu, z ktorej plánujete začať trasu. Ak spustíte navigáciu trasy z inej polohy, zariadenie vám najskôr ponúkne možnosť trasy smerom k počiatočnej polohe. Pri spätočnej ceste môžu byť počiatočná poloha a cieľové miesto rovnaké.

- 1 Vyberte  > **Plánovač trás** > **Vytvoriť cestu**.
- 2 Vyberte položku **Zvoliť štartovaciu polohu**.
- 3 Vyberte polohu počiatočného bodu a položku **Vybrať**.
- 4 Vyberte položku **Vybrať cieľ**.
- 5 Vyberte polohu cieľového miesta a položku **Vybrať**.
- 6 Ak chcete pridať ďalšie polohy (voliteľné), vyberte položku **Pridať polohu**.
- 7 Po pridaní všetkých potrebných polôh vyberte položku **Ďalej** > .
- 8 Zadáajte názov a vyberte položku **OK**.

Úprava a zmena usporiadania polôh na trase

- 1 Vyberte položky  > **Trasy**.
- 2 Vyberte uloženú trasu.
- 3 Vyberte položku **Zoznam**.
- 4 Vyberte polohu.
- 5 Vyberte jednu z možností:
 - Ak chcete zmeniť polohu, vyberte  a zadajte novú polohu.
 - Ak chcete polohu posunúť vyššie alebo nižšie, vyberte položku , a presuňte polohu na novú pozíciu na trase.
 - Ak chcete po zvolenej polohe pridať novú polohu, vyberte položku .
 - Ak chcete jazykový súbor odstrániť, vyberte položku .

Šoférovanie po uloženej trase

- 1 Vyberte položky  > **Plánovač trás**.
- 2 Vyberte uloženú trasu.
- 3 Vyberte položku **Ísť!**.
- 4 Vyberte prvú polohu, ku ktorej chcete navigovať, a potom položku **OK**.
- 5 Vyberte položku **Štart**.

Zariadenie vypočíta trasu z aktuálnej polohy do vybranej polohy a následne vás navedie k zvyšným cieľovým miestam trasy v príslušnom poradí.

Upravenie a uloženie aktívnej trasy

Ak je trasa aktívna, môžete ju pomocou plánovača trasy upraviť a uložiť.

- 1 Vyberte položky  > **Plánovač trás** > **Aktívne cesty**.
- 2 Pomocou funkcií plánovača upravte trasu.

Zariadenie prepočíta trasu vždy, keď vykonáte nejaké zmeny.
- 3 Výberom položky **Uložiť** uložte trasu, po ktorej sa môžete neskôr navigovať (voliteľné).

Zobrazenie predchádzajúcich ciest a cieľov

Skôr ako budete môcť túto funkciu používať, musíte zapnúť funkciu histórie jász (Nastavenia zariadenia a informácie o produkte, strana 54).

Na mape môžete zobrazíť predchádzajúce cesty a miesta, kde ste sa zastavili.

Vyberte  > **História trás**.

Zobrazenie predpovede počasia

Ak chcete používať túto funkciu, zariadenie musí prijímať informácie o počasí. Ak chcete prijímať informácie o počasí, zariadenie môžete pripojiť k aplikácii džzl.

- 1 Vyberte položku  > **Počasie**.

Zariadenie zobrazí aktuálne poveternostné podmienky a predpoveď počasia na niekoľko nasledujúcich dní.

- 2 Vyberte deň.

Objaví sa podrobná predpoveď počasia pre daný deň.

Zobrazenie informácií o sledovaní počasia

Ak chcete túto funkciu využívať, musíte zariadenie najprv pripojiť k podporovanému telefónu so spustenou aplikáciou (*Spáročanie so smartfónom, strana 35*).

Vyberte položku  > **Počasie** > **Radar**.

Zobrazenie predpovede vetra

- 1 Vyberte položku  > **Počasie** > **Vietor**.

- 2 Vyberte jednu z možností:

- Ak chcete zobrazíť mapu s predpoveďou priemernej rýchlosti vetra vo vašej oblasti, vyberte položku **Rýchlosť vetra**.
- Ak chcete zobrazíť mapu predpovede najsilnejších rýchlostí vetra vo vašej oblasti, vyberte položku **Poryvy vetra**.

Zobrazenie informácií o počasí v blízkosti iného mesta

- 1 Vyberte položku  > **Počasie** > .

- 2 Vyberte jednu z možností:

- Ak chcete zobrazíť počasie pre obľúbené mesto, vyberte mesto v zozname.
- Ak chcete pridať obľúbené mesto, vyberte položku **Pridať mesto** a zadajte názov mesta.

Prehrávač hudby

Hudobný prehrávač umožňuje vášmu zariadeniu ovládať médium, ktoré sa práve prehráva z aplikácie médií na spárovanom telefóne. Prehrávač médií môžete kedykoľvek otvoriť výberom položky Hudba z hlavnej ponuky.

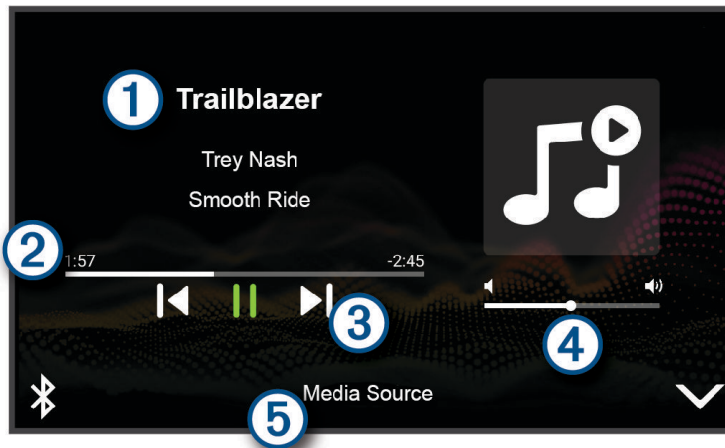

- 1 Informácia o momentálne prehrávanom médiu, ako napríklad názov, interpret, album, stanica alebo kanál.
- 2 Pokrok v aktuálnej položke média.
- 3 Ovládacie prvky prehrávania. Ovládače sa menia na základe zdroja poskytujúceho dané médium.
- 4 Ovládacie prvky hlasitosti. Hlasitosť nastavíte posúvaním posúvača.
- 5 Názov pripojeného zdroja médií.

Pridanie nástroja prehrávača hudby do mapy

Prehrávač hudby ako nástroj mapy vám umožňuje ovládať prehrávač hudby na mape.

- 1 Otvorte mapu.
- 2 Vyberte položky  > **Ovládanie hudby**.
Na mape sa zobrazia ovládacie prvky prehrávača hudby.

Garmin PowerSwitch™ Aplikácia

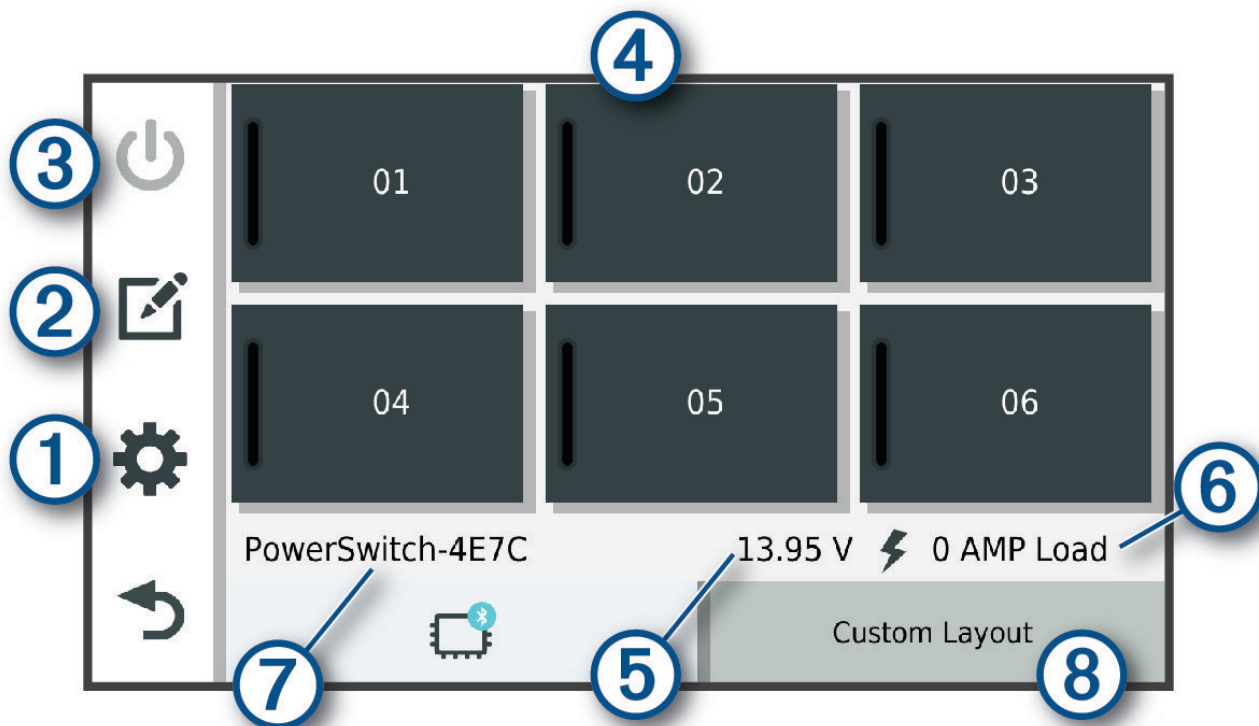

①		Otvorí sa ponuka nastavení aplikácie
②		Spustí režim úprav na prispôsobenie rozloženia a funkcií aplikácie
③		Vypne všetky výstupy
④	Tlačidlá napájania	Aktivuje každý pripojený výstup
⑤		Zobrazí vstupné napätie
⑥		Zobrazí celkovú intenzitu elektrického prúdu vybraného Garmin PowerSwitch zariadenia
⑦		Zobrazí názov zariadenia
⑧		Zobrazí karty zariadenia Garmin PowerSwitch a karty vlastného rozloženia

Aktivácia spínača napájania



Skôr než budete môcť pomocou aplikácie Garmin PowerSwitch aktivovať spínač, budete musieť nainštalovať zariadenie vo vozidle Garmin PowerSwitch a spárovať ho s aplikáciou Garmin PowerSwitch.

V aplikácii Garmin PowerSwitch výberom vypínača napájania zapnete alebo vypnete spínač.

Vypnutie všetkých spínačov

Vyberte možnosť .

Prispôsobenie tlačidla

- 1 Na obrazovke aplikácie Garmin PowerSwitch vyberte položku .
Aplikácia prejde do režimu úprav.
- 2 Na tlačidlo, ktoré chcete prispôsobiť, vyberte možnosť .
- 3 Vyberte možnosť:
 - Ak chcete zmeniť názov tlačidla, vyberte pole **Značka tlačidla** a zadajte názov.
 - Ak chcete pridať ikonu k tlačidlu, vyberte pole **Ikona** a vyberte ikonu.
 - Ak chcete zmeniť farbu tlačidla, vyberte farbu.
 - Ak chcete zmeniť režim tlačidla, vyberte režim tlačidla.
 - Intenzitu spínača nastavíte pomocou posuvníka.
 - Ak chcete nastaviť tlačidlo na aktiváciu pomocou ovládacieho vstupu, vyberte ovládací vstup.
- 4 Vyberte položku .
- 5 Vyberte možnosť **OK**.

Priradenie prepínača k riadiacemu vstupu



Predtým, ako budete môcť používať funkcie riadiaceho vstupu, musíte pripojiť riadiaci vstup k svojmu zariadeniu Garmin PowerSwitch .

Môžete priradiť jeden alebo viacero prepínačov, aby sa zapli, keď zariadenie Garmin PowerSwitch prijme signál z riadiaceho vstupu.



- 1 Vyberte položku .
- 2 Vyberte zariadenie Garmin PowerSwitch.
- 3 Vyberte riadiaci vstup.
- 4 Vyberte jeden alebo viacero prepínačov.

Pridanie vlastného rozloženia



Do aplikácie Garmin PowerSwitch môžete pridať kartu vlastného rozloženia. Tlačidlami pridanými do vlastného rozloženia je možné ovládať viaceré spínače naraz.

- 1 V aplikácii Garmin PowerSwitch vyberte položku .
Zariadenie prejde do režimu úprav.
- 2 Vyberte položku .



Pridanie tlačidla do vlastného rozloženia

- 1 V aplikácii Garmin PowerSwitch vyberte kartu vlastného rozloženia.
- 2 Vyberte položku .
Aplikácia prejde do režimu úprav.
- 3 Vyberte položku **Pridať tlačidlo**.
- 4 Na novom tlačidle vyberte položku .
- 5 Vyberte možnosť:
 - Ak chcete zmeniť názov tlačidla, vyberte pole **Značka tlačidla** a zadajte názov.
 - Ak chcete pridať ikonu k tlačidlu, vyberte pole **Ikona** a vyberte ikonu.
 - Ak chcete zmeniť farbu tlačidla, vyberte farbu.
- 6 Vyberte položku **Pridať akciu**.
- 7 V prípade potreby vyberte zariadenie Garmin PowerSwitch a prepínač.
- 8 Vyberte postup:
 - Ak chcete nastaviť, aby tlačidlo zapínalo alebo vypínalo prepínač s každým stlačením, vyberte položku **Prepnúť**.
 - Ak chcete nastaviť, aby tlačidlo zapínalo prepínač, vyberte položku **Zapnúť**.
 - Ak chcete nastaviť, aby tlačidlo vypínalo prepínač, vyberte položku **Vypnúť**.
- 9 Výber režimu tlačidla:
 - Ak chcete nastaviť, aby sa tlačidlo aktivovalo jedným dotykom, vyberte položku **Normálne**.
 - Ak chcete nastaviť, aby sa tlačidlo aktivovalo, len keď sa dotknete tlačidla, vyberte položku **Chvíľková**.
 - Ak chcete nastaviť, aby sa tlačidlo opakovane zapínalo a vypínalo, vyberte položku **Stroboskop** a vyberte časové intervaly.
- 10 V prípade potreby nastavte jas svetiel pomocou jazdca.
- 11 Vyberte položku .
- 12 V prípade potreby vyberte položku **Pridať akciu** na pridanie dodatočných postupov pre dané tlačidlo.
Môžete pridať jeden postup pre každý prepínač na zariadení Garmin PowerSwitch.

Vlastné rozloženie usporiadania tlačidiel

- 1 V aplikácii Garmin PowerSwitch vyberte kartu vlastného rozloženia.
- 2 Vyberte položku .
Aplikácia prejde do režimu úprav.
- 3 Na tlačidle, ktoré chcete premiestniť, podržte možnosť  a tlačidlo potiahnite na nové miesto.

Odstránenie vlastného rozloženia alebo tlačidla

- 1 V aplikácii Garmin PowerSwitch vyberte kartu vlastného rozloženia.
- 2 Vyberte položku .
Aplikácia prejde do režimu úprav.
- 3 Vyberte možnosť:
 - Ak chcete odstrániť tlačidlo, vyberte položku  na tlačidle, ktoré chcete odstrániť.
 - Ak chcete odstrániť kartu, vyberte položku  na karte rozloženia.



Bežné postupy

Bežné postupy automatizujú vaše zariadenie Garmin PowerSwitch. Keď na svojom kompatibilnom navigačnom zariadení Garmin zadefinujete bežný postup, zariadenie automaticky zapne alebo vypne spínače, keď sa splnia príslušné podmienky bežných postupov. Môžete napríklad nastaviť bežný postup na zapnutie niektorého spínača každý deň v konkrétny čas, alebo keď vaše vozidlo dosiahne určitú rýchlosť. Bežné postupy sú k dispozícii len pri použití s kompatibilnými navigačnými zariadeniami Garmin.



Pridanie bežného postupu

- 1 V aplikácii Garmin PowerSwitch vyberte  > **Postupy**.
- 2 V prípade potreby vyberte možnosť **Pridať rutinu**.
- 3 Vyberte položku **Kedy**.
- 4 Vyberte spúšťač:
 - Ak chcete, aby sa spúšťač aktivoval, keď vozidlo dosiahne konkrétnu rýchlosť, vyberte položky **Rýchlosť** > **Ďalej** a pri zadávaní prahových hodnôt rýchlostí postupujte podľa pokynov na obrazovke.
 - Ak chcete, aby sa spúšťač aktivoval každý deň v určitú hodinu, vyberte položky **Čas** > **Ďalej** a zadajte čas.
 - Ak chcete nastaviť aktiváciu spúšťača pri východe slnka, vyberte položku **Východ slnka**.
 - Ak chcete nastaviť aktiváciu spúšťača pri západe slnka, vyberte položku **Západ slnka**.
- 5 Vyberte položku **Pridať akciu**.
- 6 Vyberte zariadenie, spúšťač, akciu a režim tlačidla.
- 7 V prípade potreby pomocou posúvača upravte stlmenie svetla.
- 8 Vyberte položku **Uložiť**.

Úprava rutiny

- 1 V aplikácii Garmin PowerSwitch vyberte  > **Postupy**.
- 2 Vyberte položku  na rutine, ktorú chcete upraviť.
- 3 Vyberte možnosť:
 - Ak chcete zmeniť spúšťač pre danú rutinu, vyberte položku **Kedy** a vyberte spúšťač.
 - Ak chcete zmeniť postup, vyberte položku  na postupe, ktorý chcete zmeniť, a aktualizujte daný postup.
 - Ak chcete pridať postup k danej rutine, vyberte položku **Pridať akciu** a zadajte informácie o danom postupe.
- 4 Vyberte položku **Uložiť**.

Odstránenie zaužívaných postupov

- 1 V aplikácii Garmin PowerSwitch vyberte  > **Postupy**.
- 2 Vyberte položku  na rutine, ktorú chcete odstrániť.

Hlasový príkaz

POZNÁMKA: funkcia Hlasový príkaz nie je dostupná pre všetky jazyky a oblasti a možno nebude k dispozícii na všetkých modeloch.

POZNÁMKA: Hlasom aktivovaná navigácia možno nebude v hlučnom prostredí dosahovať želaný výkon.

Funkcia hlasových príkazov vám umožňuje zariadenie používať vyslovovaním slov a príkazov. V ponuke hlasových príkazov sa nachádzajú hlasové výzvy a zoznam dostupných príkazov.

Tipy ako hovoriť smerom k zariadeniu

- Hovorte jasným hlasom smerom k zariadeniu.
- Každú požiadavku začnite frázou *OK, Garmin*.
- Redukujte okolitý hluk, ako je hovorené slovo alebo rádio, aby mohlo zariadenie interpretovať vaše príkazy presnejšie.
- V prípade potreby reagujte na hlasové výzvy zo zariadenia.
- Ak nedostanete uspokojivú odpoveď, skúste preformulovať svoju požiadavku.
- Ak zariadenie neodpovedá na vašu požiadavku, zistite, či nie je umiestnené blízko reproduktora alebo ventilátora vzduchu. Tie by mohli produkovať šum, ktorý ovplyvňuje funkčnosť mikrofónu.

Spustenie Garmin navigácie hlasovými príkazmi

Garminnavigácia hlasovými príkazmi umožňuje používať jednoduché slovné požiadavky na vyhľadávanie polôh a adries, spustiť trasy s podrobnou navigáciou, uskutočňovať telefonické hovory bez použitia rúk a oveľa viac.

- Vyslovte *OK, Garmin* a vyslovte požiadavku.

Môžete napríklad vysloviť frázy ako:

- *OK, Garmin, take me home.*
- *OK, Garmin, where's the library?*

Kontrola času príchodu

Keď je trasa aktívna, môžete vysloviť frázu a skontrolovať tak predpokladaný čas príchodu do cieľa.

Povedzte *OK, Garmin, what time will we arrive?*.

Uskutočnenie telefonického hovoru pomocou hlasových príkazov

Na volanie kontaktu z telefónneho zoznamu spárovaného smartfónu môžete použiť hlasový príkaz.

Povedzte *OK, Garmin, call*, a potom povedzte meno kontaktu.

Napríklad, môžete povedať *OK, Garmin, call Mom.*.

Zmena nastavení zariadenia pomocou hlasu

Môžete použiť takéto frázy na prispôsobenie nastavení zariadenia na hodnoty 0 až 10.

- *OK, Garmin, increase the volume.*
- *OK, Garmin, set the volume to 0.*
- *OK, Garmin, set the volume to 9.*
- *OK, Garmin, decrease the brightness.*
- *OK, Garmin, set the brightness to 5.*

Nastavenia

Nastavenia telefónu

Vyberte položku  > **Telefón** a vyberte váš telefón.

Odpojiť: odpojte spárovaný telefón.

Názov telefónu: zobrazuje názov spárovaného telefónu. Výberom názvu môžete zmeniť spôsob, akým sa bude zobrazovať na vašom navigačnom zariadení.

Telefonické hovory: umožňuje navigačnému zariadeniu ovládať hovory z vášho spárovaného telefónu.

Garmin džbl: zobrazuje sa, keď je navigačné zariadenie pripojené k aplikácii džbl v telefóne.

Adaptér Garmin eLog: zobrazuje stav vášho spárovaného adaptéru Garmin eLog. Toto nastavenie nie je dostupné vo všetkých oblastiach.

Odstrániť zariadenie: odstráni pripojené zariadenie zo zoznamu spárovaných zariadení. Táto možnosť je k dispozícii až po spárovaní zariadenia.

Nastavenia Wi-Fi

Nastavenia bezdrôtovej siete vám umožňujú spravovať siete Wi-Fi.

Vyberte položku  > **Wi-Fi**.

Wi-Fi: zapnutie Wi-Fi.

Uložené siete: umožňuje upravovať alebo odstrániť uložené siete.

Vyhľadať siete: vyhľadanie sietí Wi-Fi v blízkosti (*Pripojenie k bezdrôtovej sieti*, strana 52).

Pripojenie k bezdrôtovej sieti

Pri prvom zapnutí vás zariadenie vyzve, aby ste sa pripojili k sieti Wi-Fi a zariadenie zaregistrovali. K sieti Wi-Fi sa môžete pripojiť aj cez ponuku nastavení.

- 1 Vyberte položku  > **Wi-Fi**.
- 2 V prípade potreby výberom položky **Wi-Fi** povoľte technológiu Wi-Fi.
- 3 Vyberte položku **Vyhľadať sieť**.
Na zariadení sa zobrazí zoznam sietí Wi-Fi.
- 4 Vyberte bezdrôtovú sieť.
- 5 V prípade potreby zadajte heslo danej siete a vyberte možnosť **OK**.

Zariadenie sa pripojí k bezdrôtovej sieti. Zariadenie si zapamätá informácie o sieti a pri budúcej návšteve tejto lokality sa prihlási automaticky.

Nastavenia mapy a vozidla

Vyberte možnosť  > **Mapa**.

Vozidlo: nastavenie ikony vozidla, ktorá predstavuje vašu polohu na mape.

Zobrazenie mapy jazdy: nastavenie perspektívy mapy.

Detail mapy: nastavenie úrovne detailov na mape. Zobrazenie viacerých detailov môže spôsobiť pomalšie prekresľovanie mapy.

Vrstvy mapy: nastavenie údajov, ktoré sa zobrazia na stránke mapy (*Prispôsobenie vrstiev mapy, strana 34*).

Štítky navigačných bodov: nastaví veľkosť označenia navigačných bodov na mape.

Usporiadať navigačné body: skryje ikony navigačných bodov pri vysokých úrovniach priblíženia mapy.

Automatické zväčšovanie: automatický výber úrovne priblíženia na optimálne použitie vašej mapy. Keď je táto možnosť vypnutá, musíte približovať alebo odďaľovať manuálne.

myMaps: umožňuje nastaviť, ktoré nainštalované mapy bude zariadenie používať.

Zapnutie máp

Mapové produkty nainštalované vo vašom zariadení môžete zapínať.

TIP: ak si chcete zakúpiť ďalšie mapové produkty, prejdite na lokalitu garmin.com/maps.

- 1 Vyberte položky  > **Mapa** > **myMaps**.
- 2 Vyberte mapu.

Nastavenia navigácie

Vyberte položky  > **Navigácia**.

Režim výpočtu: nastavenie spôsobu výpočtu cesty.

Obmedzenia: nastavenie vlastností cesty, ktorým sa chcete na ceste vyhnúť.

Vlastné obmedzenia: umožňuje vám vyhnúť sa určitým cestám alebo oblastiam.

Cestná premávka: nastavenie možností pre dopravné funkcie.

Nízkoemisné zóny: nastavenie preferencií, vďaka ktorým sa vyhniete oblastiam s ekologickými alebo emisnými obmedzeniami, ktoré by sa mohli vzťahovať na vaše vozidlo.

Núdzový režim: vypnutie všetkých funkcií, ktoré vyžadujú výraznú pozornosť obsluhujúcej osoby.

Simulácia GPS: zastaví prijímanie signálu GPS do zariadenia a šetrí energiu batérie.

Nastavenia cestnej premávky

V hlavnej ponuke vyberte položky  > **Navigácia** > **Cestná premávka**.

Cestná premávka: zapne funkciu pre cestnú premávku.

Aktuálny poskytovateľ: nastavuje, ktorý poskytovateľ sa bude používať na poskytovanie údajov o cestnej premávke. Možnosť Auto vyberie najlepšie dostupné údaje o cestnej premávke automaticky.

Predplatenia: zobrazuje zoznam aktuálnych predplatných dopravných informácií.

Optimalizovať trasu: umožňuje zariadeniu automaticky alebo na vyžiadanie používať optimalizované alternatívne trasy (*Vyhnutie sa dopravným zdržaniam na trase, strana 27*).

Nastavenia systému podpory riadenia

Vyberte položky  > **Asistent vodiča**.

Upozornenia vodiča: umožňuje aktiváciu alebo deaktiváciu upozornení pre nadchádzajúce zóny alebo cestné podmienky (*Funkcie na informovanie a upozornenie vodiča, strana 12*)

Upozor. - prekroč. rýchlosti: upozorní vás, keď prekročíte povolenú rýchlosť.

Tón zníženej rýchlosti: upozorní vás na zníženie povolenej rýchlosti.

Upozornenie na hranicu krajiny: zobrazí upozornenie pri prekročení medzinárodných hraníc.

Náhl'ad cesty: zobrazí náhl'ad hlavných ciest na trase po spustení navigácie.

Plánovanie prestávok: pripomenie vám, že si máte spraviť prestávku a zobrazí nadchádzajúce služby, keď jazdíte dlhšiu dobu. Pripomienky prestávok a návrhy nadchádzajúcich služieb môžete aktivovať alebo deaktivovať.

Blízke výstrahy: upozorní vás, keď sa priblížite k rýchlostným alebo semaforovým kamerám.

Naplánovať cieľ: zobrazuje mapu vášho cieľa na konci trasy. Svojmu zariadeniu tiež môžete povoliť sťahovať satelitné snímky pomocou mobilných dát vo vašom spárovanom smartfóne.

Nastavenia bezdrôtovej kamery

Nastavenia bezdrôtovej kamery umožňujú spravovať spárované bezdrôtové kamery Garmin a nastavenia kamery. Nastavenia v tejto ponuke sa zobrazujú iba vtedy, keď je k zariadeniu d'ezl pripojená bezdrôtová kamera. Ďalšie informácie o párovaní bezdrôtovej kamery so zariadením d'ezl nájdete v návode k bezdrôtovej kamere.

Nastavenia displeja

Vyberte položky  > **Zobraziť**.

Orientácia: umožňuje nastaviť displej na výšku (vertikálne) alebo na šírku (horizontálne).

POZNÁMKA: táto funkcia nie je dostupná na všetkých modeloch produktov.

Farebný režim: umožňuje nastaviť denný alebo nočný farebný režim. Ak zvolíte možnosť Automaticky, zariadenie bude automaticky prepínať medzi dennými alebo nočnými farbami na základe aktuálneho času.

Jas: umožňuje nastaviť jas displeja.

Časový limit displeja: umožňuje nastaviť, po akej dobe nečinnosti sa zariadenie prepne do režimu spánku, keď je napájané cez batériu.

Snímka: umožňuje nasnímanie obrázka obrazovky zariadenia. Snímky obrazovky sa v pamäti zariadenia ukládajú do priečinka Screenshot.

Nastavenia systému

Vyberte položku  > **Systém**.

Jazyk hlasu: nastavuje jazyk pre hlasové pokyny.

Jazyk textu: nastavuje všetok text na obrazovke na zvolený jazyk.

POZNÁMKA: zmena jazyka textu nezmení jazyk používateľom vložených údajov ani údajov máp, ako sú napríklad názvy ulíc.

Jazyk klávesnice: zapne jazyky klávesnice.

Jednotky: nastavuje jednotku merania použítu na vzdialenosti.

Aktuálny čas: nastavuje čas zariadenia.

Formát času: umožňuje výber zobrazenia 12-hodinového, 24-hodinového alebo UTC času.

Formát pozície: nastavuje formát súradníc a údaje používané pre geografické súradnice.

Nastavenia zariadenia a informácie o produkte

Vyberte položku  > **Zariadenie**.

Info: zobrazuje informácie o hardvéri a verzii softvéru.

Regulačné: zobrazuje elektronický štítok s informáciami o predpisoch a ich dodržiavaní

Dokumenty EULA: umožňuje zobraziť informácie o licenčnej zmluve koncového používateľa (EULA) a softvérovej licencií.

Licencie na softvér: zobrazuje informácie o softvérových licenciách.

Hlásenie údajov zariadenia: zdieľanie údajov s cieľom zlepšiť kvalitu zariadenia.

História jász: umožňuje, aby zariadenie ukladalo záznam o miestach, kam idete. Toto vám umožní zobraziť denník cesty a používať ďalšie funkcie histórie ciest.

Vynulovať: umožňuje vymazať históriu cestovania, vynulovať nastavenia alebo odstrániť všetky používateľské údaje.

Vynulovanie dát a nastavení

Zariadenie ponúka niekoľko možností vymazania vašich používateľských údajov a obnovenia všetkých nastavení na predvolené výrobné hodnoty.

1 Vyberte položku  > **Zariadenie** > **Vynulovať**.

2 Vyberte jednu z možností:

- Ak chcete vymazať históriu jász, vyberte položku **Vymazať históriu jász**.

Táto možnosť vymaže záznamy o všetkých miestach, na ktoré ste cestovali. Nevymaže uložené miesta ani nainštalované mapy.

- Ak chcete obnoviť všetky nastavenia na predvolené výrobné hodnoty, vyberte položku **Obnoviť predvolené nastavenia**.

Táto možnosť nevymaže žiadne používateľské údaje.

- Ak chcete vymazať všetky používateľské údaje a obnoviť všetky nastavenia na predvolené výrobné nastavenie, vyberte položku **Odstrániť údaje a obnoviť nastavenia**.

Táto možnosť vymaže všetky používateľské údaje vrátane miest, ktoré ste uložili, nedávno nájdených miest a histórie jász. Nainštalované mapy sa nevymažú.

Obnovenie nastavení

Kategóriu nastavení alebo všetky nastavenia môžete obnoviť na výrobné predvolené hodnoty.

1 Vyberte položku .

2 V prípade potreby vyberte kategóriu nastavení.

3 Vyberte položku  > **Obnoviť**.

Informácie o zariadení

Zobrazenie elektronického štítku s informáciami o predpisoch a ich dodržiavaní

- 1 V ponuke nastavení prejdite nadol.
- 2 Vyberte položky **Zariadenie** > **Regulačné**.

Technické údaje

Rozsah prevádzkovej teploty	-20 až 60 °C (-4 až 131 °F)
Rozsah teploty pri nabíjaní	0 až 45 °C (32 až 113 °F)
Napájanie	Zdroj napájania vo vozidle s použitím priloženého napájacieho kábla vozidla. Zdroj striedavého prúdu s použitím voliteľného príslušenstva (len pri použití v domácnosti alebo na pracovisku).
Typ batérie	Nabíjateľná, lítium-iónová
Rádiová frekvencia (džezl OTR820 / LGV820)	2,4 Ghz pri max. 15 dBm 5,1 Ghz pri max. 21 dBm 5,7 Ghz pri max. 7,5 dBm
Rádiová frekvencia (džezl OTR1020 / LGV1020)	2,4 Ghz pri max. 15 dBm 5,1 Ghz pri max. 19,5 dBm 5,7 Ghz pri max. 8,2 dBm
EU SAR (džezl OTR820 / LGV820)	0,51 W/kg telo, 0,66 W/kg končatina
EU SAR (džezl OTR1020 / LGV1020)	0,40 W/kg telo, 0,51 W/kg končatina

Nabíjanie zariadenia

POZNÁMKA: tento produkt 3. triedy funguje na napájaní LPS.

Batériu môžete nabíjať v zariadení pomocou jednej z nasledujúcich metód.

- Zariadenie vložte do držiaka a držiak pripojte k zdroju napájania vo vozidle.
- Zariadenie pripojte k voliteľnému sieťovému adaptéru, ako napríklad k adaptéru do elektrickej siete. Schválený adaptér AC-DC Garmin vhodný pre použitie doma alebo v práci si môžete zakúpiť u predajcu Garmin alebo na stránke www.garmin.com. Zariadenie sa môže nabíjať pomaly, keď je pripojené k adaptéru tretej strany.

Údržba zariadenia

Stredisko podpory Garmin

Prejdite na adresu support.garmin.com, kde nájdete pomoc a informácie, ako sú produktové príručky, často kladené otázky, videá a zákaznícka podpora.



Aktualizácie máp a softvéru pomocou siete Wi-Fi

OZNÁMENIE

Pri aktualizáciách máp a softvéru môže byť potrebné prevziať do zariadenia veľké objemy údajov. Platia tu bežné dátové limity alebo poplatky poskytovateľa internetových služieb. Ďalšie informácie o dátových limitoch alebo poplatkoch vám poskytne váš poskytovateľ internetových služieb.

Mapy a softvér môžete aktualizovať pripojením zariadenia k sieti Wi-Fi, ktorá poskytuje prístup k internetu. Takto môžete zariadenie aktualizovať bez pripojenia k počítaču.

1 Pripojte sa k sieti Wi-Fi (*Pripojenie k bezdrôtovej sieti, strana 52*).

Keď je zariadenie pripojené k sieti Wi-Fi, kontroluje, či nie sú k dispozícii aktualizácie. Ak je k dispozícii aktualizácia, v hlavnej ponuke sa na ikone  zobrazí upozornenie .

2 Vyberte položky  > **Aktualizácie**.

Zariadenie skontroluje, či nie sú k dispozícii aktualizácie. Ak je k dispozícii aktualizácia, pod položkou Mapa alebo Softvér sa zobrazí oznámenie **Je dostupná aktualizácia**.

3 Vyberte jednu z možností:

- Ak chcete nainštalovať všetky dostupné aktualizácie, vyberte možnosť **Inštalovať všetko**.
- Ak chcete nainštalovať len aktualizácie máp, vyberte položky **Mapa** > **Inštalovať všetko**.
- Ak chcete nainštalovať len aktualizácie softvéru, vyberte položky **Softvér** > **Inštalovať všetko**.

4 Prečítajte si licenčné zmluvy a výberom položky **Prijat' všetky** odsúhlasíte všetky zmluvy.

POZNÁMKA: ak s licenčnými podmienkami nesúhlasíte, môžete vybrať možnosť **Odmietnuť**. Tým sa proces aktualizácie zastaví. Aktualizácie nemôžete nainštalovať, kým neodsúhlasíte licenčné zmluvy.

5 Pomocou priloženého kábla USB pripojte zariadenie k externému zdroju napájania a vyberte položku **Pokračovať** (*Nabíjanie zariadenia, strana 55*).

Ak chcete dosiahnuť najlepšie možné výsledky, odporúčame používať sieťovú USB nabíjačku s výstupom minimálne 2 A. Kompatibilné môžu byť mnohé sieťové USB adaptéry dodávané k smartfónom, tabletom alebo prenosným mediálnym zariadeniam.

6 Zariadenie nechajte zapojené do externého zdroja napájania a v dosahu siete Wi-Fi, kým sa proces aktualizácie nedokončí.

TIP: ak sa aktualizácia mapy preruší alebo zruší pred dokončením, v zariadení môžu chýbať údaje mapy. Ak chcete doplniť chýbajúce údaje mapy, musíte znova aktualizovať mapy buď pomocou Wi-Fi alebo aplikácie Garmin Express.

Aktualizácia máp a softvéru pomocou aplikácie Garmin Express

Na prevzatie a inštaláciu najnovších máp a aktualizácií softvéru pre vaše zariadenie môžete použiť aplikáciu Garmin Express.

- 1 Ak v počítači nemáte nainštalovanú aplikáciu Garmin Express, navštívte stránku garmin.com/express a nainštalujte aplikáciu podľa pokynov na obrazovke (*Inštalácia aplikácie Garmin Express, strana 58*).
- 2 Spustíte aplikáciu  Garmin Express.
- 3 Pomocou kábla USB pripojte zariadenie k počítaču.
Malú koncovku kábla zapojte do portu USB **1** vo vašom zariadení dŕži a veľkú koncovku zapojte do voľného portu USB vo vašom počítači.

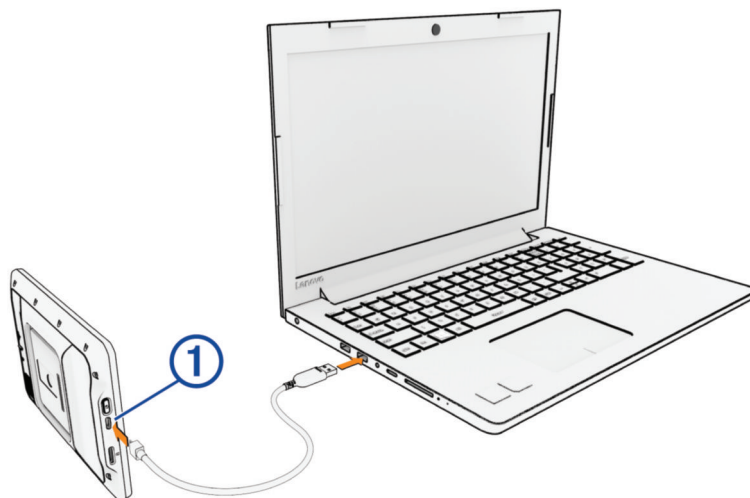

- 4 V zariadení dŕži vyberte položku **Ťuknite Pripojiť k počítaču**.
- 5 V aplikácii Garmin Express kliknite na možnosť **Pridať zariadenie**.
Aplikácia Garmin Express vyhľadá pripojené zariadenie a zobrazí názov a sériové číslo zariadenia.
- 6 Kliknite na možnosť **Pridať zariadenie** a podľa pokynov na obrazovke pridajte zariadenie do aplikácie Garmin Express.
Po dokončení nastavenia aplikácia Garmin Express zobrazí aktualizácie, ktoré sú k dispozícii pre dané zariadenie.

Dostupné aktualizácie

Posledná kontrola: Práve teraz 

Odhadovaný čas inštalácie: 1 hodina a 18 min

[Zobraziť podrobnosti](#)

[Nainštalovať všetky](#)

7 Vyberte možnosť:

- Ak chcete nainštalovať všetky dostupné aktualizácie, kliknite na **Inštalovať všetko**.
- Ak chcete nainštalovať konkrétnu aktualizáciu, kliknite na možnosť **Zobraziť podrobnosti** a kliknite na možnosť **Inštalovať** vedľa požadovanej aktualizácie.

Aplikácia Garmin Express prevezme a nainštaluje aktualizácie do vášho zariadenia. Aktualizácie máp sú veľmi veľké a v prípade pomalšieho internetového pripojenia môže tento proces trvať dlho.

POZNÁMKA: ak je aktualizácia mapy na interné úložisko zariadenia príliš veľká, softvér vás môže vyzvať, aby ste zväčšili úložný priestor vložení karty microSD® (*Inštalácia pamäťovej karty pre mapy a údaje, strana 68*).

8 Na dokončenie inštalácie aktualizácií postupujte podľa pokynov, ktoré sa zobrazia na obrazovke počas procesu aktualizácie.

Počas procesu aktualizácie sa napríklad môže stať, že vás aplikácia Garmin Express vyzve, aby ste zariadenie odpojili a znova zapojili.

Inštalácia aplikácie Garmin Express

Aplikácia Garmin Express je k dispozícii pre počítače Windows® a Mac®.

1 V počítači prejdite na stránku garmin.com/express.

2 Vyberte jednu z možností:

- Ak chcete zobraziť systémové požiadavky a overiť, či je aplikácia Garmin Express kompatibilná s vaším počítačom, vyberte možnosť **Systémové požiadavky**.
- Ak chcete vykonať inštaláciu na počítači Windows, vyberte možnosť **Prevziať pre systém Windows**.
- Ak chcete vykonať inštaláciu na počítači Mac, vyberte možnosť **Prevziať pre počítač Mac**.

3 Na dokončenie inštalácie otvorte prevzatý súbor a postupujte podľa pokynov na obrazovke.

Nabíjanie zariadenia

POZNÁMKA: tento produkt 3. triedy funguje na napájaní LPS.

Batériu môžete nabíjať v zariadení pomocou jednej z nasledujúcich metód.

- Zariadenie vložte do držiaka a držiak pripojte k zdroju napájania vo vozidle.
- Zariadenie pripojte k voliteľnému sieťovému adaptéru, ako napríklad k adaptéru do elektrickej siete.
Schválený adaptér AC-DC Garmin vhodný pre použitie doma alebo v práci si môžete zakúpiť u predajcu Garmin alebo na stránke www.garmin.com. Zariadenie sa môže nabíjať pomaly, keď je pripojené k adaptéru tretej strany.

Starostlivosť o zariadenie

OZNÁMENIE

Nedovoľte, aby zariadenie spadlo na zem.

Zariadenie neskladujte na miestach, kde môže dôjsť k jeho dlhšiemu vystaveniu extrémnym teplotám, pretože to môže spôsobiť trvalé poškodenie.

Nikdy na obsluhu dotykovej obrazovky nepoužívajte tvrdý ani ostrý predmet, pretože môže dôjsť k poškodeniu.

Zariadenie nevystavujte pôsobeniu vody.

Čistenie vonkajšieho krytu

OZNÁMENIE

Nepoužívajte chemické čistiace prostriedky a rozpúšťadlá, ktoré môžu poškodiť plastové komponenty.

- 1 Vonkajší kryt zariadenia (nie dotykovú obrazovku) čistite tkaninou navlhčenou v slabom roztoku čistiaceho prostriedku.
- 2 Zariadenie utrite dosucha.

Čistenie portu USB

- 1 Vypnite zariadenie a odpojte ho od napájania.
- 2 Vyčistite port USB mäkkou, čistou handričkou, ktorá nepúšťa vlákna, alebo vatovým tampónom.
POZNÁMKA: v prípade potreby môžete handričku alebo vatový tampón zľahka navlhčiť izopropylalkoholom.
- 3 Pred pripojením k napájaniu nechajte zariadenie úplne uschnúť.

Čistenie dotykovej obrazovky

- 1 Použite jemnú a čistú handričku, ktorá nepúšťa vlákna.
- 2 V prípade potreby handričku jemne navlhčíte vodou.
- 3 Ak používate navlhčenú handričku, zariadenie vypnite a odpojte napájanie.
- 4 Obrazovku zľahka utrite handričkou.

Reset zariadenia

Ak zariadenie prestane fungovať, môžete ho resetovať.

Podržte 12 sekúnd stlačené tlačidlo napájania.

Odstránenie zariadenia, držiaka a prísavkového držiaka

Odstránenie kolísky z prísavkového držiaka

- 1 Uvoľnite skrutku, ktorá upevňuje magnetický držiak ku guľovému držiaku s prísavkou.
- 2 Otočte držiak zariadenia doprava alebo doľava.
- 3 Použite tlak, kým lôžko na kolíske neuvoľní guľôčku na prísavkovom držiaku.

Odstránenie prísavkového držiaka z čelného skla

- 1 Otočte páčku na prísavkovom držiaku smerom k sebe.
- 2 Potiahnite páčku na prísavke smerom k sebe.

Ťažkosti

Prísavkový držiak nedrží na mojom čelnom skle

- 1 Prísavkový držiak a čelné sklo očistite pomocou čistého liehu.
- 2 Osušte pomocou čistej a suchej handry.
- 3 Namontujte prísavkový držiak ([Montáž a zapojenie zariadenia vo vozidle, strana 2](#)).

Moje zariadenie počas jazdy riadne nedrží v držiaku

Najlepšie výsledky dosiahnete tak, že budete držiak udržiavať v čistote a zariadenie umiestnite do blízkosti prísavky.

Ak sa zariadenie počas jazdy posunie, vykonajte nasledujúce kroky.

- Napájaný držiak vytiahnite z ramena s prísavkou a handričkou utrite guľový diel a zásuvku.
Prach a ďalšie nečistoty môžu znížiť trenie v guľovo-zásuvkovom kĺbe a spôsobiť pohyby kĺbu počas jazdy.
- Kĺbové rameno otočte smerom k prísavke najviac, ako vám sklon čelného skla dovolí.
Umiestnenie zariadenia bližšie k čelnému sklu pomôže znížiť následky trasenia a vibrácií z cesty.

Moje zariadenie nevyhľadáva satelitné signály

- Overte, či je funkcia simulácie GPS vypnutá ([Nastavenia navigácie, strana 52](#)).
- Vezmite zariadenie von z parkovacích garáží a preč od vysokých budov a stromov.
- Zostaňte niekoľko minút bez pohybu.

Zariadenie sa v mojom vozidle nenabíja

- Skontrolujte, či je vozidlo naštartované a či do napájacej zásuvky dodáva energiu.
- Skontrolujte, či je teplota vo vozidle v teplotnom rozmedzí povolenom pre nabíjanie, ktoré je uvedené v technických údajoch.
- V poistkovej skrinke vozidla skontrolujte, či nie je poškodená poistka zásuvky napájania vozidla.

Moja batéria nezostane nabitá veľmi dlho

- Znížte jas displeja (*Nastavenia displeja, strana 53*).
- Skráťte časový limit displeja (*Nastavenia displeja, strana 53*).
- Znížte hlasitosť (*Nastavenie hlasitosti, strana 10*).
- Keď nepoužívate Wi-Fi, vypnite ho (*Pripojenie k bezdrôtovej sieti, strana 52*).
- Keď zariadenie nepoužívate, prepnite ho do úsporného režimu (*Zapnutie alebo vypnutie zariadenia, strana 7*).
- Zariadenie nenechávajte na miestach s vysokou teplotou.
- Zariadenie nenechávajte na priamom slnečnom svetle.

Zariadenie sa nedokáže pripojiť k telefónu

- Vyberte položku  > **Telefón** a overte, či je váš telefón spárovaný s navigátorom.
- V telefóne zapnite bezdrôtovú technológiu Bluetooth a telefón umiestnite do vzdialenosti najviac 10 m (33 stôp) od zariadenia.
- Overte kompatibilitu telefónu.
Ďalšie informácie nájdete na stránke www.garmin.com/bluetooth.
- Zopakujte postup párovania.
Ak chcete zopakovať postup párovania, musíte zrušiť párovanie telefónu a zariadenia (*Odstránenie spárovaného telefónu, strana 37*) a dokončiť proces párovania .

Príloha

Zobrazenie stavu signálu GPS

Tri sekundy podržte stlačené tlačidlo .

Garmin PowerSwitch

VAROVANIE

Garmin dôrazne odporúča nechať si zariadenie namontovať skúseným inštalatárom s náležitými znalosťami elektrických systémov. Nesprávne zapojenie napájacieho kábla môže spôsobiť poškodenie vozidla alebo batérie a môže byť príčinou ujmy na zdraví.

Svetlá, ventilátory a iné funkcie môžete vo svojom zariadení dŕžať ovládať pomocou pripojeného zariadenia Garmin PowerSwitch.

Čo treba zohľadniť pri upevnení

- Zariadenie musí byť upevnené v blízkosti batérie a v dosahu dodaného napájacieho kábla.
- Povrch určený na upevnenie musí byť dostatočne pevný na to, aby zariadenie udržal.
- Určené miesto musí poskytovať priestor na vedenie a pripojenie všetkých káblov.

Montáž zariadenia

Pred montážou zariadenia musíte vybrať miesto montáže a zakúpiť vhodné náradie pre montážnu plochu.

OZNÁMENIE

Pri vŕtaní vodiacich otvorov a pripevňovaní držiaka vo vozidle sa vyhnite drôtom, meradlám, airbagom, krytom airbagov, vykurovacím, vetracím a klimatizačným zariadeniam a iným predmetom. Spoločnosť Garmin nezodpovedá za žiadne škody ani následné škody, ktoré vzniknú v dôsledku montáže.

- 1 Držiak umiestnite na zvolené miesto.



- 2 Držiak použite ako šablónu a označte polohu dvoch skrutiek ①.
- 3 Vyvŕtajte vodiace otvory (voliteľné).
Vodiace otvory vŕtania sú pre niektoré typy montážnych materiálov nevyhnutné. Nevŕtajte cez držiak.
- 4 Bezpečne upevnite držiak na povrch pomocou vhodného náradia na montáž na daný povrch.

Otvorenie predného krytu

Pred vykonaním elektrického zapojenia musíte otvoriť predný kryt.

- 1 Zdvihnite západku predného krytu ① a otočte ju proti smeru hodinových ručičiek.



- 2 Zložte predný kryt zo zariadenia.



Pripojenie príslušenstva

OZNÁMENIE

Zariadenie nepoužívajte na ovládanie a pohon navijaka. Nedodržanie tohto upozornenia môže zapríčiniť poškodenie vozidla alebo zariadenia.

Nepripájajte k výstupnému terminálu zariadenia zdroj napájania. Nedodržanie tohto upozornenia môže zapríčiniť poškodenie vozidla alebo zariadenia.

Požiadavky na príslušenstvo:

- Skontrolujte prúdovú intenzitu každého príslušenstva ešte pred zapojením do zariadenia Garmin PowerSwitch. Zariadenie podporuje príslušenstvo s prúdom do 30 A na jeden kanál a maximálne 100 A na celý systém.
 - Pre príslušenstvo, ktoré používa 20 až 30 A, použite vodiče s prierezom 10 AWG (6 mm²).
 - Pre príslušenstvo, ktoré používa 10 až 20 A, použite vodiče s prierezom 12 AWG (4 mm²).
 - Pre príslušenstvo, ktoré používa menej ako 10 A, použite vodiče s prierezom 14 AWG (2,5 mm²).
 - Na pripojenie každého zariadenia používajte koncovky s vhodnou veľkosťou.
 - Všetky koncové prvky bezpečne poohýbajte.
- 1 Kladný vodič príslušenstva ① pripojte do jednej koncovky príslušenstva ② na zariadení Garmin PowerSwitch.

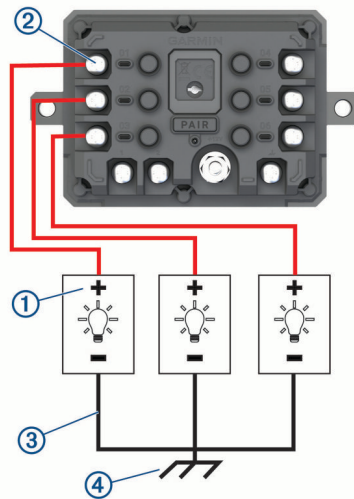

- 2 Záporný alebo uzemňovací vodič ③ pripojte k nenatretému uzemňovaciemu kolíku ④ na ráme vozidla, k uzemňovaciemu distribučnému bloku alebo priamo k zápornému pólu akumulátora.

⚠ UPOZORNENIE

Nepripájajte uzemňovacie vodiče príslušenstva k uzemňovacej svorke (GND) na zariadení Garmin PowerSwitch, lebo to môže viesť k ujme na zdraví, škode na majetku alebo môže negatívne ovplyvniť funkčnosť zariadenia.

- 3 Skontrolujte, či sú všetky elektrické pripojenia pevné a či sa pri používaní nemôžu uvoľniť.

Pripojenie riadiaceho vstupu

Môžete vykonať pripojenie k riadiacim terminálom a aktivovať zariadenie Garmin PowerSwitch na zapnutie prispôsobiteľných výstupov. Môžete napríklad pripojiť spínač zapaľovania vozidla k riadiacemu vstupnému terminálu, v dôsledku čoho sa pri každom naštartovaní vozidla automaticky zapne príslušenstvo. Riadiace terminály detegujú signál v rozmedzí 3,3 V až 18 V. Výstupné funkcie môžete konfigurovať pomocou aplikácie Garmin PowerSwitch.

Riadiaci kábel riadiaceho zdroja vo vozidle pripojte k jednému alebo dvom riadiacim terminálom na zariadení Garmin PowerSwitch.

Pripojenie zariadenia k zdroju napájania vo vozidle

Skôr ako zapojíte zariadenie do zdroja napájania vo vozidle, musíte odstrániť varovný štítok z +12V svorky na zariadení.

Vždy by ste mali zabezpečiť, aby boli všetky elektrické spoje bezpečné a aby sa počas prevádzky prístroja neuvolnili.

- 1 Pripojte veľký kruhový koniec pribaleného uzemňovacieho vodiča ① k zápornej svorke na batérii vozidla.

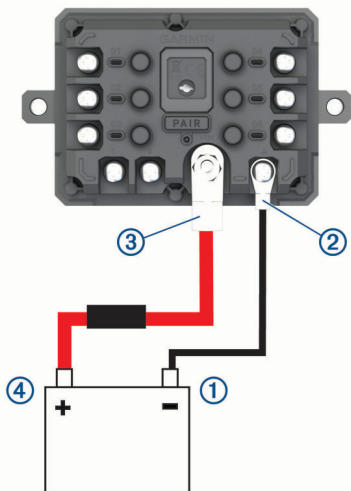

- 2 Pripojte malý kruhový koniec uzemňovacieho vodiča k svorke **GND** ② na zariadení.
- 3 Pripojte malý kruhový koniec pribaleného 12 V kábla k **+12V** svorke ③ na zariadení.
- 4 Uťahnite $\frac{3}{8}$ -palcovú maticu na +12 V svorke na maximálny krútiaci moment 4,52 Nm (40 lbf-in.). Zabezpečte, aby maticu nebolo možné poviť rukou.

OZNÁMENIE

Aby ste predišli poškodeniu +12 V svorky, neťahajte ju príliš.

- 5 Pripojte veľký kruhový koniec 12 V kábla ④ ku kladnej svorke na batérii vozidla.

Párovanie s navigačným zariadením Garmin

Zariadenie Garmin PowerSwitch môžete spárovať s kompatibilným navigačným zariadením Garmin.

- 1 Zapnite zariadenie Garmin PowerSwitch a kompatibilné navigačné zariadenie Garmin umiestnite najviac 1 m (3,3 stopy) od neho.
- 2 V kompatibilnom navigačnom zariadení otvorte aplikáciu Garmin PowerSwitch.
- 3 Proces párovania a nastavenia dokončíte podľa pokynov na obrazovke.

Zobrazí sa hlavný panel aplikácie. Po spárovaní sa zariadenia automaticky pripoja, keď ich zapnete alebo keď sa budú nachádzať v dosahu.

Technické údaje Garmin PowerSwitch

Rozmery (H x Š x V)	75 x 125 x 32 mm (2,95 x 4,92 x 1,26 palca.)
Rozsah prevádzkovej teploty	Od -25° do 85 °C (od -13° do 185 °F)
Frekvencia bezdrôtového rozhrania	2,4 GHz pri +15 dBm
Napájanie	Od 12 do 16 V s použitím priloženého napájacieho kábla do vozidla.
Maximálny výstup príslušenstva	30 A
Maximálny výstup systému	100 A
Aktuálny odber s vypnutými všetkými výstupmi	3 mA
Odolnosť voči vode	IEC 60529 IPX7 ¹

Ťažkosti

Garmin PowerSwitch sa stále odpája

- Skontrolujte, či je zariadenie Garmin PowerSwitch napájané.
- Skontrolujte, či je vo vašom spárovanom navigačnom zariadení alebo smartfóne aktivovaná technológia Bluetooth.
- Posuňte navigačné zariadenie alebo smartfón bližšie k zariadeniu Garmin PowerSwitch.
- Overte, či batéria vozidla poskytuje napájanie aspoň 12 V.
Keď Garmin PowerSwitch je úroveň napájania nižšia ako 11 V, zariadenie automaticky vypne všetky výstupy s cieľom šetriť batériu vášho vozidla (*Moje príslušenstvo sa nenapája, strana 65*).

Moje príslušenstvo sa nenapája

- Skontrolujte, či sa zariadenie Garmin PowerSwitch napája z batérie vozidla.
- Overte, či batéria vozidla poskytuje napájanie aspoň 12 V.
Keď Garmin PowerSwitch je úroveň napájania nižšia ako 11 V, zariadenie automaticky vypne všetky výstupy s cieľom šetriť batériu vášho vozidla. Keď sa úroveň napájania zariadenia zvýši nad 12 V, výstupy sa opäť zapnú.
- Skontrolujte, či sú všetky elektrické pripojenia bezpečné a či sa pri používaní vozidla neuvolnia.
- Skontrolujte, či sa každá jednotka príslušenstva napája prúdom 30 A.
Ak sa jednotka príslušenstva napája prúdom vyšším ako 30 A, zariadenie automaticky tento výstup vypne.
- Skontrolujte, či je celkové zaťaženie systému menej ako 100 A.
Ak zariadenie zaznamená zaťaženie vyššie ako 100 A, automaticky vypne všetky výstupy.
- Prezrite všetky elektrické pripojenia, či v nich nedošlo k elektrickému skratu.

Bezdrôtové kamery

Zariadenie môže zobraziť videozáznam z jednej alebo viacerých pripojených bezdrôtových kamier (predávajú sa samostatne).

¹ Zariadenie vydrží náhodné vystavenie vode do hĺbky 1 m na max. 30 min. Viac informácií nájdete na stránke www.garmin.com/waterrating

Párovanie kamery BC™ 50 s navigačným zariadením Garmin

Kameru BC™ 50 môžete spárovať s kompatibilným navigačným zariadením Garmin. Ďalšie informácie o kompatibilitě zariadenia nájdete na stránke garmin.com/backupcamera.

1 Nainštalujte do navigačného zariadenia najnovší softvér.

Vaše zariadenie nemusí podporovať kameru BC™ 50 bez najnovšieho softvéru. Ďalšie informácie o aktualizáciách softvéru zariadenia nájdete v príručke používateľa svojho navigačného zariadenia.

2 Vyberte položky  > **Kamery** > **Pridať novú kameru**.

3 Na dokončenie párovania a nastavenie kamery postupujte podľa pokynov na obrazovke.

Po prvom dokončení procesu párovania s kamerou sa po pripojení napájania automaticky pripojí k navigačnému zariadeniu Garmin.

Pripojenie káblovej cúvacej kamery

Ak chcete pripojiť káblovú cúvaciu kameru, musíte použiť magnetický video držiak (predáva sa osobitne), ktorý obsahuje 3,5 mm kompozitný vstupný video konektor. Ak si chcete zakúpiť prídavný držiak, prejdite na stránku garmin.com.

Môžete pripojiť káblovú cúvaciu kameru a výstup sledovať na obrazovke zariadenia.

1 Vymeňte pôvodný držiak zariadenia za prídavný video držiak.

2 Video kábel kamery zapojte do vstupného video konektora  na držiaku.

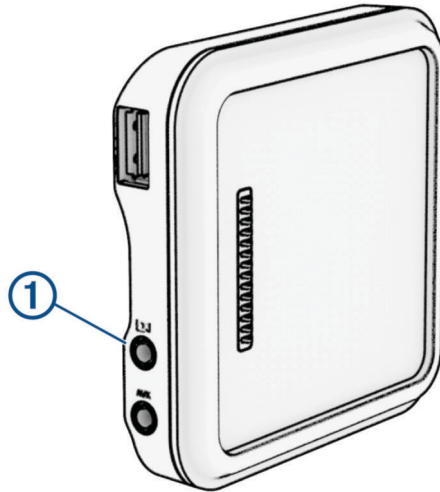

Zobrazenie cívacej kamery

VAROVANIE

Toto zariadenie má pri správnom používaní zlepšiť váš prehľad o situácii. Ak sa nepoužíva správne, môže vás displej rozptýliť, čo môže viesť k nehode a zraneniam osôb alebo smrti. Informácie zobrazené na zariadení sledujte len zbežne. Vždy sledujte svoje okolie a nebudte sústredení na displej ani sa ním nedajte rozptýľovať. Upríamovanie pozornosti na displej vám môže zabrániť vyhnúť sa prekážkam alebo nebezpečenstvu.

Keď po spárovaní kamery s kompatibilným navigačným zariadením Garmin navigačné zariadenie zapnete, automaticky sa zobrazí pohľad kamery a kameru môžete kedykoľvek zobraziť manuálne.

- Ak je vaše navigačné zariadenie pripojené k zásuvke aktivovanej pomocou štartéra (odporúča sa), naštartujte vozidlo.
- Ak je vaše navigačné zariadenie pripojené k zásuvke, ktorá je stále pod prúdom, zapnite navigačné zariadenie.
- Ak chcete zobraziť kameru manuálne, vyberte .
- Ak chcete zobraziť alebo skryť kameru pomocou hlasových príkazov, povedzte **Zobraziť video** alebo **Skryť Video**.

POZNÁMKA: hlasové príkazy nie sú k dispozícii na všetkých navigačných zariadeniach. Hlasové príkazy sa môžu líšiť podľa modelu vášho navigačného zariadenia. Táto funkcia nie je dostupná pre všetky jazyky alebo si môže v prípade niektorých jazykov vyžadovať ďalšie nastavenie navigačného zariadenia. Ďalšie informácie môžete nájsť v aplikácii OK, Garmin vo vašom navigačnom zariadení, prípadne v príručke používateľa navigačného zariadenia.

Zobrazí sa pohľad kamery. Keď kamera zistí, že vozidlo sa pohybuje dopredu, kamera automaticky prestane odosielať video a navigačné zariadenie sa vráti do bežnej prevádzky. Video z kamery sa automaticky zruší po 2 minútach a 30 sekundách bez ohľadu na to, či sa vaše vozidlo pohlo dopredu.

Prepínanie medzi kamerami

Ak do zariadenia vysiela viacero cívacích kamier, môžete si prepínať zobrazenia z jednotlivých kamier.

V zobrazení kamery vyberte jednu z možností:



- Vyberte .
- Ťuknite na obrazovku a vyberte kameru v spodnej časti obrazovky.

Zobrazí sa kanál videa kamery.

Zmena orientácie kamery

V závislosti od umiestnenia kamery vo vašom vozidle sa môže video na vašom zariadení predvolene zobrazovať obrátene alebo zrkadlovo. Video môžete otočiť horizontálne alebo prevrátiť vertikálne a dosiahnuť tak správne zobrazenie.

1 V zobrazení kamery vyberte jednu z možností:

- Vyberte  > **Upraviť video**.
- Ťuknite na obrazovku a vyberte symbol .

2 Ak chcete obrátiť obraz, vyberte , alebo vyberte , ak chcete obraz preklopiť.

3 Vyberte .

Pripojenie palubnej kamery k napájanému držiaku

⚠ VAROVANIE

Vy ste zodpovední za to, že miesto montáže bude v súlade so všetkými platnými zákonmi a nariadeniami a že zabránite blokovaniu svojho výhľadu na cestu kvôli bezpečnej prevádzke vášho vozidla.

Pred pripojením palubnej kamery k napájanému držiaku by ste mali zariadenie palubnej kamery namontovať na čelné sklo.

Na napájanie kompatibilnej palubnej kamery Garmin môžete použiť držiak zariadenia dēzl. Môže to byť užitočné, ak potrebujete pripojiť zariadenie dēzl a palubnú kameru k rovnakému zdroju napájania vo vašom vozidle.

- 1 Pripevnite zariadenie dēzl do vozidla a pripojte ho k zdroju napájania (*Montáž a zapojenie zariadenia vo vozidle, strana 2*).
- 2 Ak je to potrebné, vyberte zariadenie dēzl z magnetického držiaku, aby ste mali lepší výhľad na port USB.
- 3 Napájací kábel palubnej kamery pripojte do portu USB ① na držiaku.

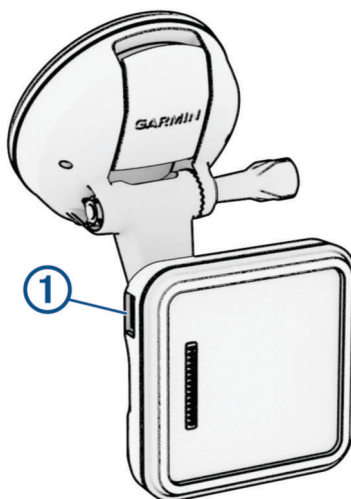

Správa údajov

Zariadenie obsahuje slot na pamäťovú kartu, čo poskytuje ďalšie miesto na ukladanie údajov.

POZNÁMKA: zariadenie je kompatibilné so systémom Windows 7 a novším a Mac OS 10.7 a novším.

O pamäťových kartách

Pamäťové karty si môžete kúpiť u dodávateľov elektroniky, prípadne si môžete kúpiť vopred nahratý mapový softvér od spoločnosti Garmin. (www.garmin.com). Pamäťové karty môžete použiť na ukladanie súborov, ako napríklad máp a vlastných bodov záujmu.

Inštalácia pamäťovej karty pre mapy a údaje

Do svojho zariadenia môžete nainštalovať pamäťovú kartu a zväčšiť tak úložný priestor pre mapy a údaje. Pamäťové karty si môžete zakúpiť u predajcu elektroniky. Zariadenie podporuje pamäťové karty microSD s veľkosťou od 4 do 256 GB. Pamäťové karty musia byť naformátované na súborový systém FAT32. Pamäťové karty väčšie ako 32 GB musia byť naformátované pomocou zariadenia.

- 1 Nájdite na zariadení zásuvku na pamäťovú kartu s mapami a údajmi (*O zariadení, strana 1*).
- 2 Vložte pamäťovú kartu do zásuvky na pamäťovú kartu.
- 3 Zatláčajte ju dovnútra, pokým nezacvakne.

Pripojenie zariadenia k počítaču

Zariadenie môžete k počítaču pripojiť pomocou kábla USB.

- 1 Menší koniec kábla USB zapojte do portu na zariadení.
- 2 Väčší koniec kábla USB zapojte do portu USB na vašom počítači.
- 3 V zariadení dŕžte vyberte položku **Ťuknite Pripojiť k počítaču**.

Na obrazovke zariadenia sa zobrazí obrázok vášho zariadenia pripojeného k počítaču.

V závislosti od operačného systému počítača sa zariadenie zobrazí buď ako prenosné zariadenie, vyberateľná jednotka alebo vyberateľná mechanika.

Prenos údajov z vášho počítača

- 1 Zariadenie pripojte k počítaču (*Pripojenie zariadenia k počítaču, strana 69*).

V závislosti od operačného systému počítača sa zariadenie zobrazí buď ako prenosné zariadenie, vyberateľná jednotka alebo vyberateľná mechanika.

- 2 Vo vašom počítači otvorte prehliadač súborov.

- 3 Vyberte súbor.

- 4 Vyberte položky **Upraviť > Kopírovať**.

- 5 Prejdite do priečinku v zariadení.

POZNÁMKA: pri vyberateľnej jednotke alebo mechanike by ste nemali ukladať súbory do priečinka Garmin.

- 6 Vyberte položky **Upraviť > Prilepiť**.

Zakúpenie dodatočných máp

- 1 Na stránke garmin.com prejdite na produktovú stránku zariadenia.

- 2 Kliknite na kartu **Mapy**.

- 3 V prípade potreby vyberte kontinent a typ mapy.

- 4 Vyberte mapu.

- 5 Postupujte podľa pokynov na obrazovke.

Kúpa príslušenstva

- Voliteľné príslušenstvo je k dispozícii na webovej lokalite garmin.com alebo u vášho predajcu Garmin.

