

GARMIN®

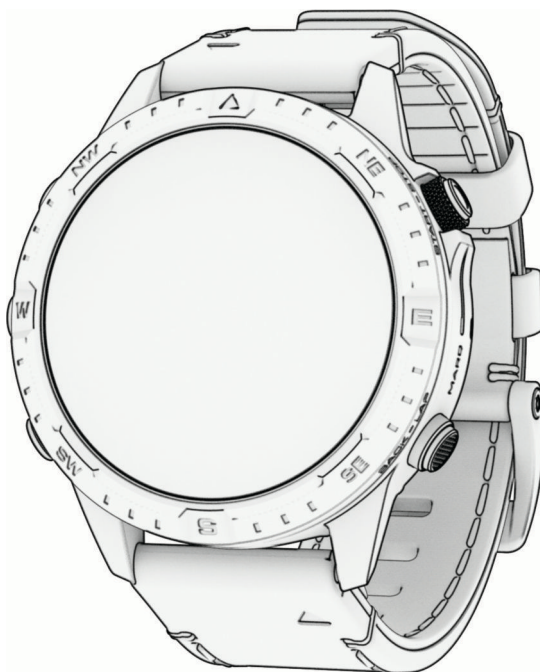

# MARQ® ADVENTURER (GEN 2)

---

Príručka používateľa

© 2022 Garmin Ltd. alebo dcérske spoločnosti

Všetky práva vyhradené. Táto príručka je chránená zákonmi o autorských právach a nesmie byť kopírovaná ani ako celok, ani čiastočne, bez písomného súhlasu spoločnosti Garmin. Spoločnosť Garmin si vyhradzuje právo na zmenu alebo vylepšovanie svojich produktov a realizáciu zmien v obsahu tejto príručky bez povinnosti o týchto zmenách a vylepšeniach informovať akékoľvek osoby alebo organizácie. Najnovšie aktualizácie a dopĺňujúce informácie o používaní tohto produktu nájdete na stránke [www.garmin.com](http://www.garmin.com).

Garmin®, logo Garmin, MARQ®, ANT®, ANT+®, Approach®, Auto Lap®, Auto Pause®, Edge®, inReach®, QuickFit®, TracBack®, VIRB®, Virtual Partner® a Xero® sú ochranné známky spoločnosti Garmin Ltd. alebo jej dcérskych spoločností, ktoré sú registrované v USA a v iných krajinách. Body Battery™, Connect IQ™, Firstbeat Analytics™, Garmin AutoShot™, Garmin Connect™, Garmin Explore™, Garmin Express™, Garmin Golf™, Garmin Index™, Garmin Move IQ™, Garmin Pay™, Health Snapshot™, HRM-Dual™, HRM-Pro™, HRM-Run™, HRM-Swim™, HRM-Tri™, NextFork™, Rally™, SatiQ™, tempe™, TrueUp™, Varia™ a Vector™ sú ochranné známky spoločnosti Garmin Ltd. alebo jej dcérskych spoločností. Tieto ochranné známky sa nesmú používať bez výslovného súhlasu spoločnosti Garmin.

Android™ je obchodná známka spoločnosti Google LLC. Apple®, iPhone®, iTunes® a Mac® sú ochranné známky spoločnosti Apple Inc., ktoré sú registrované v USA a v iných krajinách. Slovnú známku a logá BLUETOOTH® vlastní spoločnosť Bluetooth SIG, Inc. a každé použitie týchto známk spoločnosťou Garmin podlieha licenci. The Cooper Institute® a ďalšie súvisiace ochranné známky sú vlastníctvom organizácie The Cooper Institute. Di2™ je ochranná známka spoločnosti Shimano, Inc. Shimano® je registrovaná ochranná známka spoločnosti Shimano, Inc. iOS® je registrovaná obchodná známka spoločnosti Cisco Systems, Inc. používaná v rámci licencie od spoločnosti Apple Inc. STRAVA a Strava™ sú ochranné známky spoločnosti Strava, Inc. Training Stress Score™ (TSS), Intensity Factor™ (IF) a Normalized Power™ (NP) sú ochranné známky spoločnosti Peaksware, LLC. Wi-Fi® je registrovaná obchodná známka spoločnosti Wi-Fi Alliance Corporation. Windows® je registrovaná ochranná známka spoločnosti Microsoft Corporation v Spojených štátoch a v iných krajinách. Zwift™ je ochranná známka spoločnosti Zwift, Inc. Ďalšie ochranné známky a ochranné názvy sú majetkom príslušných vlastníkov.

Tento produkt je ANT+® certifikovaný. Na adrese [www.thisisant.com/directory](http://www.thisisant.com/directory) nájdete zoznam kompatibilných produktov a aplikácií.

# Obsah

<b>Úvod</b> .....	<b>1</b>	Zaznamenanie silového tréningu.....	11
Začíname.....	1	Zaznamenanie aktivity HIIT.....	12
O zariadení.....	1	Používanie interiérového trenažéra ANT+®.....	12
Povolenie alebo zakázanie dotykovej obrazovky.....	2	Lezecké športy.....	13
Používanie hodín.....	2	Zaznamenávanie lezeckej aktivity v interiéri.....	13
<b>Hodiny</b> .....	<b>2</b>	Zaznamenanie boulderingovej aktivity.....	14
Nastavenie budíka.....	2	Spustenie expedície.....	14
Úprava budíka.....	3	Manuálne zaznamenávanie bodu na trase.....	14
Spustenie časovača odpočítavania.....	3	Zobrazenie bodov na trase.....	14
Odstránenie časovača.....	3	Lov.....	15
Používanie stopiek.....	4	Námorné aktivity.....	15
Pridanie alternatívnych časových pásiem.....	4	Plachtenie.....	15
Úprava alternatívneho časového pásma.....	5	Tack Assist.....	15
<b>Aktivity a aplikácie</b> .....	<b>5</b>	Kalibrácia Tack Assist.....	16
Spustenie aktivity.....	5	Zadanie fixného uhla kurzu.....	16
Tipy na zaznamenávanie aktivít.....	5	Zadanie skutočného smeru vetra.....	16
Zastavenie aktivity.....	6	Tipy pre najlepšiu odhad plavby po vetre.....	16
Hodnotenie aktivity.....	6	Plachetnicové preteky.....	16
Behanie.....	7	Nastavenie štartovacej čiary.....	17
Dráhový beh.....	7	Začatie pretekov.....	17
Tipy na zaznamenávanie dráhového behu.....	7	Nastavenie jednotiek pre plachtenie.....	17
Virtuálny beh.....	7	Rybolov.....	18
Kalibrácia vzdialenosti na bežiacom páse.....	8	Rybolov.....	18
Zaznamenávanie bežeckej aktivity Ultra Run.....	8	Prílivy a odlivy.....	18
Plávanie.....	8	Zobrazenie informácií o prílive a odlive.....	18
Terminológia plávania.....	8	Nastavenie upozornenia na príliv a odliv.....	19
Typy záberov.....	9	Kotva.....	19
Tipy týkajúce sa plaveckých aktivít.....	9	Označenie miesta kotvenia.....	19
Automatický odpočinok a manuálny odpočinok.....	9	Nastavenia kotvenia.....	19
Tréning s funkciou Drill Log (zaznamenávanie cvičenia).....	10	Lyžovanie.....	20
Multišport.....	10	Zobrazenie vašich zjazdov.....	20
Triatlonový tréning.....	10	Zaznamenanie lyžiarskej aktivity mimo zjazdoviek.....	20
Vytvorenie multišportovej aktivity.....	10	Údaje o výkone pri bežiacom lyžovaní.....	20
Interiérové aktivity.....	11	Golf.....	21
Health Snapshot™.....	11	Hranie golfu.....	21
		Ponuka Golf.....	23
		Posunutie vlajky.....	23

Virtuálny nosič golfových palíc.....	23	<b>Tréning.....</b>	<b>39</b>
Zmeniť odporúčanie golfových palíc.....	24	Tréning na preteky.....	39
Meranie vzdialenosti pomocou zacielenia dotykom.....	24	Kalendár pretekov a primárne preteky.....	39
Zobrazenie meraných odpalov.....	24	Cvičenia.....	39
Manuálne meranie odpalu.....	25	Trénovanie podľa cvičenia z aplikácie Garmin Connect.....	39
Zaznamenávanie skóre.....	25	Začatie cvičenia.....	40
Záznam štatistík.....	25	Tréning denného odporúčaného cvičenia.....	40
Stableford skórovanie.....	26	Prispôsobenie intervalového cvičenia.....	40
Zobraziť rýchlosť vetra a smer.....	26	Začatie intervalového cvičenia.....	41
Zobrazenie smeru k jamke.....	26	Tréning plávania v bazéne.....	41
Uloženie vlastných cieľov.....	26	Zaznamenanie testu kritickej rýchlosti plávania.....	41
Ikony vzdialenosti typu PlaysLike....	26	Úprava výsledku kritickej rýchlosti plávania.....	42
Režim veľkých čísel.....	27	Informácie o kalendári tréningov.....	42
Tempový tréning švihy.....	27	Používanie tréningových plánov Garmin Connect.....	42
Ideálne tempo švihy.....	28	Adaptívne tréningové plány.....	42
Analýza tempa vášho švihy.....	28	Tréning PacePro.....	42
Zobrazenie poradia tipov.....	29	Prevzatie plánu PacePro z aplikácie Garmin Connect.....	42
Jumpmaster.....	29	Vytvorenie plánu PacePro na vašich hodinkách.....	43
Plánovanie zoskoku.....	29	Spustenie plánu PacePro.....	44
Typy skokov.....	29	Power Guide.....	45
Zadávanie informácií o zoskoku.....	30	Vytváranie a používanie sprievodcu výkonom Power Guide.....	45
Zadávanie informácií o vetre pre zoskoky HAHO a HALO.....	30	Segmenty.....	45
Vynulovanie informácií o vetre.....	30	Segmenty Strava™.....	45
Zadávanie informácií o vetre pre statický zoskok.....	30	Zobrazenie údajov o segmente.....	46
Konštantné nastavenia.....	31	Pretekánie v segmente.....	46
Prispôsobenie aktivít a aplikácií.....	31	Nastavenie automatickej úpravy segmentov.....	46
Pridanie alebo odstránenie obľúbenej aktivity.....	31	Používanie funkcie Virtual Partner®....	46
Zmena poradia aktivity v zozname aplikácií.....	31	Nastavenie tréningového cieľa.....	47
Prispôsobenie obrazoviek s údajmi.....	32	Pretekánie s predchádzajúcou aktivitou.....	47
Pridanie mapy do aktivity.....	32	<b>História.....</b>	<b>47</b>
Vytvorenie vlastnej aktivity.....	32	Využívanie histórie.....	48
Nastavenia aktivít a aplikácií.....	33	Multišportová história.....	48
Upozornenia aktivity.....	35	Osobné rekordy.....	48
Nastavenie upozornenia.....	36	Zobrazenie vašich osobných rekordov.....	48
Nastavenia mapy aktivity.....	37		
Nastavenia vypočítavania trasy....	37		
Používanie funkcie ClimbPro.....	37		
Aktivácia automatického rozpoznania lezenia.....	38		
Nastavenia satelitu.....	38		

Obnova osobného rekordu.....	48	Informácie o funkcii Training Effect.....	67
Vymazanie osobných rekordov.....	49	Pripravenosť na tréning.....	68
Zobrazenie súhrnov dát.....	49	Zobrazenie cyklistických schopností.....	69
Používanie počítadla kilometrov.....	49	Čas zotavenia.....	69
Vymazanie histórie.....	49	Srdcový tep zotavovania.....	69
<b>Vzhľad.....</b>	<b>49</b>	Pozastavenie a obnovenie tréningového stavu.....	70
Nastavenia vzhľadu hodín.....	49	Pridať Akcie.....	70
Prispôsobenie vzhľadu hodín.....	50	Ovl. prvky.....	71
Pohľady.....	50	Prispôsobenie ponuky ovládacích prvkov.....	73
Zobrazenie slučky pohľadov.....	53	Používanie obrazovky ako baterky... ..	73
Prispôsobenie slučky pohľadov.....	53	Garmin Pay.....	73
Vytvorenie priečinkov pohľadov... ..	54	Nastavenie peňaženky Garmin Pay.....	74
Body Battery.....	54	Platba za nákup pomocou hodín.....	74
Tipy pre Vylepšené Body Battery údaje.....	54	Pridanie karty do peňaženky Garmin Pay.....	74
Merania výkonu.....	55	Správa vašich kariet Garmin Pay.....	74
Informácie o odhadovaných hodnotách VO2 max.....	56	Zmena prístupového kódu Garmin Pay.....	75
Získanie odhadu hodnoty VO2 max. pre beh.....	57	<b>Snímače a doplnky.....</b>	<b>75</b>
Získanie odhadu hodnoty VO2 max. pre cyklistiku.....	57	ST na zápästí.....	75
Zobrazenie vašich odhadovaných časov pretekov.....	57	Nosenie hodín.....	75
Stav variability srdcového tepu.....	58	Tipy týkajúce sa chybných údajov o srdcovom tepe.....	76
Variabilita srdcového tepu a úroveň námahy.....	59	Nastavenia monitora srdcového tepu na zápästí.....	76
Výkonnostná podmienka.....	59	Nastavenie upozornenia na nezvyčajný srdcový tep.....	76
Zobrazenie výkonnostnej podmienky.....	60	Prenos údajov srdcového tepu.....	77
Zobrazenie odhadu hodnoty FTP.....	60	Pulzový oxymeter.....	77
Absolvovanie testu FTP.....	61	Ako získať údaje z pulzového oxymetra.....	78
Prah laktátu.....	61	Nastavenie režimu pulzového oxymetra.....	78
Vykonanie asistovaného testu na určenie vášho prahu laktátu.....	62	Tipy v prípade chybných meraní pulzového oxymetra.....	78
Zobrazenie vašej aktuálnej výdrže.....	63	Kompas.....	79
Zobrazenie krivky výkonu.....	63	Nastavenie kurzu kompasu.....	79
Tréningový stav.....	64	Nastavenia kompasu.....	79
Úrovně tréningového stavu.....	65	Manuálna kalibrácia kompasu.....	79
Tipy na zistenie tréningového stavu.....	65		
Aklimatizácia výkonu na teplo a nadmorskú výšku.....	66		
Nárazové zaťaženie.....	66		
Zameranie tréningovej záťaže..	66		

Nastavenie referenčného severu.....	79	Stiahnutie vlastného zvukového obsahu.....	92
Výškomer a barometer.....	79	Počúvanie hudby.....	92
Nastavenia výškomeru.....	80	Ovládacie prvky prehrávania hudby.....	92
Kalibrácia barometrického výškomera.....	80	Pripojenie slúchadiel Bluetooth.....	93
Nastavenia barometra.....	80	Zmena zvukového režimu.....	93
Kalibrácia barometra.....	80	<b>Pripojenie..... 93</b>	
Bezdrôtové snímače.....	81	Funkcie pripojenia telefónu.....	93
Párovanie bezdrôtových snímačov..	83	Párovanie telefónu.....	93
HRM-Pro Tempo a vzdialenosť behu.....	83	Povolenie upozornení Bluetooth.....	94
Tipy pre zaznamenávanie tempa a vzdialenosti behu.....	84	Zobrazenie upozornení.....	94
Výkon pri behu.....	84	Prijatie prichádzajúceho hovoru... ..	94
Dynamika behu.....	84	Odpovedanie na textové správy... ..	94
Tréning s funkciou dynamiky behu.....	85	Správa upozornení.....	95
Tipy pre prípad chýbajúcich údajov dynamiky behu.....	85	Vypnutie Bluetooth pripojenia telefónu.....	95
Používanie ovládacích prvkov kamery Varia.....	85	Zapnutie a vypnutie upozornení na pripojenie alebo odpojenie telefónu.....	95
Dial'kový ovládač inReach.....	85	Prehrávanie zvukových signálov počas aktivity.....	95
Používanie dial'kového ovládača inReach.....	86	Funkcie s pripojením cez Wi-Fi.....	96
Dial'kový ovládač VIRB.....	86	Pripájanie k sieti Wi-Fi.....	96
Ovládanie VIRB akčnej kamery.....	86	Aplikácie telefónu a aplikácie počítača.....	96
Ovládanie akčnej kamery VIRB počas aktivity.....	87	Garmin Connect.....	96
Xero Nastavenia polohy lasera.....	87	Používanie aplikácie Garmin Connect.....	97
<b>Mapa..... 87</b>		Aktualizácia softvéru prostredníctvom aplikácie Garmin Connect.....	97
Zobrazenie mapy.....	88	Používanie funkcie Garmin Connect na vašom počítači.....	97
Uloženie polohy alebo navigovanie na polohu na mape.....	88	Aktualizácia softvéru prostredníctvom Garmin Express.....	97
Navigácia s funkciou V okolí.....	89	Manuálna synchronizácia údajov s aplikáciou Garmin Connect.....	97
Nastavenia mapy.....	89	Funkcie Connect IQ.....	98
Správa máp.....	90	Preberanie funkcií Connect IQ.....	98
Témy mapy.....	90	Preberanie funkcií Connect IQ pomocou počítača.....	98
Nastavenia námorných máp.....	90	Garmin Explore™.....	98
Zobrazenie a skrytie mapových údajov.....	90	Aplikácia Garmin Golf.....	98
<b>Hudba..... 91</b>		<b>Profil používateľa..... 98</b>	
Pripojenie k externému poskytovateľovi.....	91		
Preberanie audio obsahu od externého poskytovateľa.....	91		

Nastavenie vášho profilu používateľa.....	99
Zobrazenie kondičného veku.....	99
Informácie o zónach srdcového tepu..	99
Kondičné ciele.....	99
Nastavenie zón srdcového tepu.....	100
Nastavenie zón srdcového tepu pomocou hodínok.....	100
Výpočty zón srdcového tepu.....	101
Nastavenie zón výkonu.....	101
Automatická detekcia meraní výkonu.....	101

## **Bezpečnostné a monitorovacie funkcie..... 102**

Pridávanie kontaktov pre prípad núdze.....	102
Pridanie kontaktov.....	102
Zapnutie a vypnutie funkcie rozpoznania nehôd.....	103
Žiadosť o pomoc.....	103
Spustenie relácie GroupTrack.....	104
Tipy pre relácie GroupTrack.....	104
Nastavenia GroupTrack.....	104

## **Nastavenia položky Zdravie a zdravý životný štýl..... 105**

Automatický cieľ.....	105
Používanie upozornenia na pohyb.....	105
Minúty intenzívneho cvičenia.....	105
Naberanie minút intenzívneho cvičenia.....	105
Sledovanie spánku.....	106
Používanie automatického sledovania spánku.....	106

## **Navigácia..... 106**

Orientačné preteky.....	106
Zobrazenie a úprava vašich uložených polôh.....	106
Uloženie polohy duálnej súradnicovej siete.....	106
Nastavenie referenčného bodu.....	107
Navigovanie do cieľa.....	107
Navigácia do bodu záujmu.....	107
Navigácia do začiatočného bodu uloženej aktivity.....	108

Navigácia k počiatočnému bodu počas aktivity.....	108
Zobrazenie smerovania cesty.....	109
Navigácia s funkciou Ukázať a ísť..	109
Označenie a spustenie navigácie k polohe „muža cez palubu“.....	109
Zastavenie navigácie.....	109
Dráhy.....	109
Vytvorenie a sledovanie dráhy na vašom zariadení.....	110
Vytvorenie okružnej trasy.....	110
Vytvorenie dráhy v aplikácii Garmin Connect.....	110
Odoslanie dráhy do vášho zariadenia.....	111
Zobrazenie alebo úprava podrobností o dráhe.....	111
Premietnutie zemepisného bodu.....	111
Nastavenia navigácie.....	111
Prispôsobenie obrazoviek s navigačnými údajmi.....	112
Nastavenie indikátora smeru.....	112
Nastavenie navigačných upozornení.....	112

## **Nastavenia správcu napájania..... 112**

Prispôsobenie funkcie šetriča batérie.....	113
Zmena režimu napájania.....	113
Prispôsobenie režimov napájania.....	113
Obnovenie režimu napájania.....	114

## **Nastavenia systému..... 114**

Nastavenia času.....	115
Nastavenie časových upozornení..	115
Synchronizácia času.....	115
Zmena nastavení obrazovky.....	115
Prispôsobenie režimu spánku.....	116
Prispôsobovanie klávesových skratiek.....	116
Zmena merných jednotiek.....	116
Synchronizácia aktivít a meraní výkonnosti.....	116
Zobrazenie informácií o zariadení.....	116
Zobrazenie elektronického štítka s informáciami o predpisoch a ich dodržiavaní.....	116

## **Informácie o zariadení..... 117**

O displeji AMOLED.....	117
Nabíjanie zariadenia.....	117
Technické údaje.....	118
Informácie o batérii.....	118
Výmena doplnkov QuickFit® s pántom.....	119
Výmena integrovaných QuickFit doplnkov.....	120
Starostlivosť o zariadenie.....	121
Čistenie hodínok.....	121
Čistenie kožených remienkov.....	121
Správa údajov.....	121
Vymazávanie súborov.....	122

## **Riešenie problémov..... 122**

Aktualizácie produktov.....	122
Ako získať ďalšie informácie.....	122
Moje zariadenie je v nesprávnom jazyku.....	122
Je môj telefón kompatibilný s mojimi hodinkami?.....	122
Môj telefón sa nepripojí k hodinkám.....	123
Môžem s hodinkami použiť snímač Bluetooth?.....	123
Moje slúchadlá sa nepripoja k hodinkám.....	123
Hudba sa preruší alebo moje slúchadlá nezostanú pripojené.....	123
Reštartovanie hodínok.....	123
Obnovenie všetkých predvolených nastavení.....	124
Tipy na maximalizáciu výdrže batérie.....	124
Vyhľadanie satelitných signálov.....	124
Zlepšenie príjmu satelitného signálu GPS.....	125
Hodnota teploty nie je presná.....	125
Sledovanie aktivity.....	125
Môj krokomer sa javí nepresný.....	125
Počty krokov na zariadení a v mojom účte Garmin Connect sa nezhodujú.....	125
Súčet prejdejších poschodí je podľa všetkého nepresný.....	125

## **Príloha..... 126**

Dátové polia.....	126
-------------------	-----

Farebné zóny a hodnoty dynamiky behu.....	140
Údaje o pomere doby kontaktu so zemou.....	140
Údaje o vertikálnej oscilácii a vertikálnom pomere.....	141
Štandardná klasifikácia na základe hodnoty VO2 Max.....	141
Hodnoty FTP.....	142
Veľkosť a obvod kolesa.....	143
Definície symbolov.....	145



# Úvod

## ⚠ VAROVANIE

Pozrite si príručku *Dôležité informácie o bezpečnosti a produkte* v balení s produktom, kde nájdete upozornenia spojené s produktom a iné dôležité informácie.

Pred zahájením alebo zmenou programu cvičenia sa zakaždým poraďte s lekárom.

## Začíname

Pri prvom použití hodinek by ste mali vykonať nasledujúce kroky na ich nastavenie a oboznámenie sa s ich základnými funkciami.

- 1 Stlačením tlačidla **LIGHT** sa hodinky zapnú (*O zariadení, strana 1*).
- 2 Podľa pokynov na obrazovke dokončíte úvodné nastavenie.  
Počas úvodného nastavenia môžete svoj smartfón spárovať s hodinkami, aby ste dostávali upozornenia, synchronizovali svoje aktivity a ďalšie (*Párovanie telefónu, strana 93*).
- 3 Nabite zariadenie (*Nabíjanie zariadenia, strana 117*).
- 4 Začnite aktivitu (*Spustenie aktivity, strana 5*).

## O zariadení



### ① Dotyková obrazovka

- Ťuknutím zvolíte možnosť v ponuke.
- Ak chcete otvoriť pohľad alebo funkciu, podržte stlačené dáta na obrazovke vzhľadu hodín.  
**POZNÁMKA:** táto funkcia nie je dostupná na všetkých vzhľadoch hodín.
- Posúvaním nahor alebo nadol môžete prechádzať cez slučku pohľadov a ponuky.
- Ťahom vpravo sa vrátite na predchádzajúcu obrazovku.
- Ak sa chcete vrátiť na obrazovku vzhľadu hodín a stlmiť jas obrazovky, prikryte obrazovku dlaňou.

### ② LIGHT

- stlačením tlačidla zapnete hodinky.
- Stlačením znížite jas obrazovky.
- Rýchlym dvojitém stlačením zapnete baterku.
- Podrzaním zobrazíte ponuku ovládacích prvkov.

### ③ UP-MENU

- stláčaním prechádzate slučkou pohľadov a ponukami.
- Podrzaním zobrazíte ponuku.

#### ④ DOWN

- stláčaním prechádzate slučkou pohľadov a ponukami.
- Podržaním zobrazíte ovládanie hudby z ktorejkoľvek obrazovky.

#### ⑤ START-STOP

- stlačením zvolíte možnosť v ponuke.
- Stlačením zobrazíte zoznam aktivít a na spustenie alebo zastavenie aktivity.
- Podržaním otvoríte orientačnú aplikáciu.

#### ⑥ BACK-LAP

- stlačením sa vrátite na predchádzajúcu obrazovku.
- Stlačením zaznamenáte okruh, oddych alebo prechod počas multišportovej aktivity.
- Podržaním sa vrátite na zobrazenie hodín z ktorejkoľvek obrazovky.

### Povolenie alebo zakázanie dotykovej obrazovky

- Podržte tlačidlo **DOWN** a **START**.
- Podržte tlačidlo **LIGHT**, a vyberte položku .
- Podržte **MENU**, vyberte položku **System > Dotyk**, a vyberte možnosť.

### Používanie hodín

- Podržaním tlačidla **LIGHT** zobrazíte ponuku ovládacích prvkov (*Ovl. prvky, strana 71*).  
Ponuka ovládacích prvkov poskytuje rýchly prístup k často používaným funkciám, ako je napr. zapnutie režimu nerušenia, uloženie polohy a vypnutie hodín.
- Stláčaním tlačidla **UP** alebo **DOWN** na obrazovke vzhľadu hodín môžete prechádzať slučkou pohľadov (*Pohľady, strana 50*).
- Stlačením tlačidla **START** na obrazovke vzhľadu hodín spustíte aktivitu alebo otvoríte aplikáciu (*Aktivity a aplikácie, strana 5*).
- Podržte tlačidlo **MENU** a prispôbte si vzhľad hodín (*Prispôbenie vzhľadu hodín, strana 50*), upravte nastavenia (*Nastavenia systému, strana 114*), spárujte bezdrôtové snímače (*Párovanie bezdrôtových snímačov, strana 83*), prípadne vykonajte ďalšie možnosti.

## Hodiny

### Nastavenie budíka

Môžete nastaviť viacero budíkov.

- 1 Na úvodnej obrazovke hodín podržte tlačidlo **MENU**.
- 2 Vyberte položky **Hodiny > BUDÍKY > Pridať alarm**.
- 3 Zadajte čas budíka.

## Úprava budíka

- 1 Na ciferníku hodinek podržte tlačidlo **MENU**.
- 2 Vyberte položku **Hodiny > BUDÍKY > Upraviť**.
- 3 Vyberte alarm.
- 4 Vyberte možnosť:
  - Výberom položky **Stav** zapnete alebo vypnete budík.
  - Výberom položky **Čas** zmeníte čas budíka.
  - Ak chcete nastaviť, aby sa budík opakoval pravidelne, vyberte položku **Opakovať** a zvolte, kedy sa má budík opakovať.
  - Ak chcete vybrať typ upozornenia budíka, vyberte položku **Zvuk a vibrácia**.
  - Ak chcete vybrať popis budíka, vyberte položku **Štítok**.
  - Ak chcete budík odstrániť, vyberte položku **Vymazať**.

## Spustenie časovača odpočítavania

- 1 Na úvodnej obrazovke hodinek podržte tlačidlo **MENU**.
- 2 Vyberte položky **Hodiny > ČASOVAČE**.
- 3 Vyberte jednu z možností:
  - Na nastavenie a uloženie časovača odpočítavania pri prvom použití zadajte čas, stlačte tlačidlo **MENU** a vyberte položku **Šetrič času**.
  - Na nastavenie a uloženie ďalších časovačov odpočítavania vyberte položku **Pridať časovač** a zadajte čas.
  - Na nastavenie časovača odpočítavania bez uloženia vyberte položku **Rýchly časovač** a zadajte čas.
- 4 V prípade potreby stlačte tlačidlo **MENU** a vyberte možnosť:
  - Výberom položky **Čas** upravíte čas.
  - Vyberte položku **Reštartovať > Zapnúť(é)** na automatické opätovné spustenie časovača po skončení odpočítavania.
  - Vyberte položku **Zvuk a vibrácia** a zvolte typ upozornenia.
- 5 Výberom položky **START** spustíte časovač.

## Odstránenie časovača

- 1 Na úvodnej obrazovke hodinek podržte tlačidlo **MENU**.
- 2 Vyberte položky **Hodiny > ČASOVAČE > Upraviť**.
- 3 Vyberte časovač.
- 4 Vyberte položku **Vymazať**.

## Používanie stopiek

- 1 Na úvodnej obrazovke hodinek podržte tlačidlo **MENU**.
- 2 Vyberte položky **Hodiny > STOPKY**.
- 3 Stlačením tlačidla **START** spustíte časovač.
- 4 Stlačením tlačidla **LAP** znovu spustíte časovač okruhu ①.



Celkový čas nameraný stopkami ② beží ďalej.

- 5 Stlačením tlačidla **STOP** zastavíte oba časovače.
- 6 Vyberte jednu z možností:
  - Ak chcete resetovať oba časovače, stlačte tlačidlo **DOWN**.
  - Ak chcete čas odmeraný stopkami uložiť ako aktivitu, stlačte tlačidlo **MENU** a vyberte položku **Uložiť aktivitu**.
  - Ak chcete resetovať časovače a ukončiť stopky, stlačte položku **MENU** a vyberte položku **Hotovo**.
  - Ak chcete skontrolovať časovače okruhu, stlačte tlačidlo **MENU** a vyberte **Prehľad**.  
**POZNÁMKA:** možnosť **Prehľad** sa zobrazí iba v prípade, že bolo okruhov viac.
  - Ak sa chcete vrátiť na úvodnú obrazovku hodinek bez vynulovania časovačov, stlačte tlačidlo **MENU** a vyberte položku **Prejsť na obrázok pozadia**.
  - Ak chcete zapnúť alebo vypnúť nahrávanie okruhu, stlačte tlačidlo **MENU** a vyberte položku **Tlačidlo Lap**.

## Pridanie alternatívnych časových pásiem

Môžete zobrazíť aktuálny čas v ďalších časových pásmach pomocou pohľadu pre alternatívne časové pásma. Môžete pridať maximálne štyri alternatívne časové pásma.

**POZNÁMKA:** pohľad pre alternatívne časové pásma si musíte pridať do slučky pohľadov (*Prispôbenie slučky pohľadov, strana 53*).

- 1 Na úvodnej obrazovke hodinek podržte tlačidlo **MENU**.
- 2 Vyberte položky **Hodiny > ALT. ČASOVÉ ZÓNY > Pridať alt. čas. zónu**.
- 3 Vyberte časové pásmo.
- 4 V prípade potreby premenujte pásmo.

## Úprava alternatívneho časového pásma

- 1 Na úvodnej obrazovke hodinek podržte tlačidlo **MENU**.
- 2 Vyberte položky **Hodiny > ALT. ČASOVÉ ZÓNY > Upraviť**.
- 3 Vyberte časové pásmo.
- 4 Vyberte možnosť:
  - Ak chcete zadať vlastný názov časového pásma, vyberte položku **Premenovať zónu**.
  - Ak chcete zmeniť časové pásmo, vyberte položku **Zmeniť zónu**.
  - Ak chcete zmeniť polohu časového pásma v pohľade, vyberte položku **Zmeniť usporiadanie zóny**.
  - Ak chcete odstrániť časové pásmo, vyberte položku **Odstrániť zónu**.

## Aktivity a aplikácie

Hodinky môžete používať pri interiérových, exteriérových, atletických a fitness aktivitách. Keď spustíte aktivitu, hodinky zobrazujú a zaznamenávajú údaje snímača. Môžete si vytvoriť vlastné aktivity alebo nové aktivity na základe predvolených aktivít (*Vytvorenie vlastnej aktivity, strana 32*). Po dokončení aktivít ich môžete uložiť a zdieľať s komunitou Garmin Connect™.

Aktivity a aplikácie Connect IQ™ môžete do svojich hodinek taktiež pridať pomocou aplikácie Connect IQ (*Funkcie Connect IQ, strana 98*).

Ďalšie informácie o sledovaní aktivity a presnosti merania zdravotného stavu nájdete na adrese [garmin.com/ataccuracy](http://garmin.com/ataccuracy).

## Spustenie aktivity

Po spustení aktivity sa automaticky zapne funkcia GPS (ak sa vyžaduje).

- 1 Na obrazovke vzhľadu hodinek stlačte tlačidlo **START**.
- 2 Vyberte možnosť:
  - Vyberte aktivitu spomedzi obľúbených.
  - Zvoľte  a vyberte aktivitu z rozšíreného zoznamu aktivít.
- 3 Ak je na aktivitu potrebný signál GPS, vyjdite na voľné priestranstvo s priamym výhľadom na oblohu a počkajte, kým budú hodinky pripravené.

Hodinky sú pripravené, keď zaznamená váš tep, zachytí signál GPS (ak sa vyžaduje) a pripojí sa k bezdrôtovému snímačom (ak sa vyžaduje).
- 4 Stlačením tlačidla **START** spustíte časovač aktivity.

Hodinky zaznamenávajú údaje o aktivite iba vtedy, keď je spustený časovač aktivít.

## Tipy na zaznamenávanie aktivít

- Pred začiatkom aktivity hodinky nabite (*Nabíjanie zariadenia, strana 117*).
- Stlačením tlačidla **LAP** zaznamenáte okruhy, začnete novú sériu alebo pozíciu alebo prejdete na ďalší tréningový krok.
- Stlačením položky **UP** alebo **DOWN** zobrazíte ďalšie obrazovky s údajmi.
- Potiahnutím prstom nahor alebo nadol zobrazíte ďalšie obrazovky s údajmi.
- Podržte tlačidlo **MENU** a vyberte položku **Výkonný režim**, ak chcete použiť režim napájania na predĺženie životnosti batérie (*Prispôsobenie režimov napájania, strana 113*).

## Zastavenie aktivity

1 Stlačte tlačidlo **STOP**.

2 Vyberte možnosť:

- Ak chcete obnoviť aktivitu, vyberte položku **Pokračov..**
- Ak chcete uložiť aktivitu a zobrazíť podrobnosti, vyberte položku **Uložiť**, stlačte tlačidlo **START** a vyberte požadovanú možnosť:  
**POZNÁMKA:** po uložení aktivity môžete zadať údaje sebahodnotenia (*Hodnotenie aktivity, strana 6*).
- Ak chcete prerušiť aktivitu a vrátiť sa k nej neskôr, vyberte položku **Obnoviť neskôr**.
- Ak chcete označiť okruh, vyberte položku, vyberte položku **Okruh**.
- Ak sa chcete spätne navigovať k počiatočnému bodu aktivity po celej dĺžke cesty, ktorú ste prešli, vyberte položky **Späť na Štart > TracBack**.  
**POZNÁMKA:** táto funkcia je k dispozícii len na aktivity, ktoré používajú GPS.
- Ak sa chcete spätne navigovať k počiatočnému bodu aktivity najpriamejšou cestou, vyberte položky **Späť na Štart > Cesta**.  
**POZNÁMKA:** táto funkcia je k dispozícii len na aktivity, ktoré používajú GPS.
- Ak chcete zmerať rozdiel medzi srdcovým tepom na konci aktivity a srdcovým tepom o dve minúty neskôr, vyberte položku **ST zotavenia** a počkajte, kým časovač odpočíta čas.
- Aktivitu odstránite výberom položky **Odhodiť**.

**POZNÁMKA:** po zastavení aktivity ju hodinky po 30 minútach automaticky uložia.

## Hodnotenie aktivity

Predtým, ako budete môcť vyhodnotiť aktivitu, musíte vo svojich hodinkách MARQ Adventurer povoliť nastavenie sebahodnotenia (*Nastavenia aktivít a aplikácií, strana 33*).

**POZNÁMKA:** táto funkcia nie je dostupná pre všetky aktivity.

1 Po dokončení aktivity vyberte položku **Uložiť** (*Zastavenie aktivity, strana 6*).

2 Vyberte číslo, ktoré zodpovedá vašej vnímanej námahe.

**POZNÁMKA:** výberom možnosti **»** môžete preskočiť sebahodnotenie.

3 Vyberte, ako ste sa cítili počas aktivity.

Hodnotenia si môžete pozrieť v aplikácii Garmin Connect.

## Behanie

### Dráhový beh

Predtým, ako sa vydáte na dráhový beh, sa uistite, že bežíte na štandardnej 400 metrovej trati.

Aktivitu dráhového behu môžete použiť na zaznamenanie údajov o outdoorovej trati vrátane vzdialenosti v metroch a rozdelenia okruhov.

- 1 Postavte sa na outdoorovú trať.
- 2 Na ciferníku hodín stlačte tlačidlo **START**.
- 3 Vyberte položku **Dráhový beh**.
- 4 Čakajte, kým hodinky nájdu satelity.
- 5 Ak bežíte v dráhe 1, prejdite na krok 11.
- 6 Stlačte **MENU**.
- 7 Zvoľte nastavenia aktivity.
- 8 Zvoľte **Číslo dráhy**.
- 9 Zvoľte číslo dráhy.
- 10 Dvojitým stlačením tlačidla **BACK** sa vrátite na obrazovku časovača aktivity.
- 11 Stlačte tlačidlo **START**.
- 12 Bežte okolo trate.

Po odbehnutí 3 okruhov vaše hodinky zaznamenajú rozmery dráhy a nakalibrujú jej vzdialenosť.

- 13 Po dokončení aktivity stlačte tlačidlo **STOP** a vyberte položku **Uložiť**.

### Tipy na zaznamenávanie dráhového behu

- Pred začatím dráhového behu počkajte, kým sa indikátor stavu GPS nerozsvieti nazeleno.
- Pri prvom behu na neznámej trati zabehnite minimálne 3 kolá, aby ste nakalibrovali vzdialenosť trate. Okruh by ste mali dobehnúť mierne za svoj východiskový bod.
- Každý okruh bežte v tej istej dráhe.  
**POZNÁMKA:** predvolená vzdialenosť Auto Lap® je 1 600 m alebo 4 okruhy okolo trate.
- Ak bežíte v inej dráhe ako je dráha 1, nastavte číslo dráhy v nastaveniach aktivity.

### Virtuálny beh

Hodinky môžete spárovať s kompatibilnou aplikáciou od inej spoločnosti, ktorá bude prenášať údaje o tempe, srdcovom tepe alebo kadencii.

- 1 Na obrazovke vzhľadu hodín stlačte tlačidlo **START**.
- 2 Vyberte položku **Virtuálny beh**.
- 3 Vo svojom tablete, notebooku alebo telefóne otvorte aplikáciu Zwift™, prípadne inú tréningovú aplikáciu.
- 4 Ak chcete spustiť aktivitu behu a spárovať zariadenia, postupujte podľa pokynov na obrazovke.
- 5 Stlačením tlačidla **START** spustíte časovač aktivity.
- 6 Po dokončení aktivity stlačte tlačidlo **STOP** a vyberte položku **Uložiť**.

## Kalibrácia vzdialenosti na bežiacom páse

Ak chcete zaznamenávať presnejšie údaje o vzdialenostiach pre beh na bežiacom páse, vzdialenosť na bežiacom páse môžete kalibrovať po prebehnutí aspoň 1,5 km (1 míle). Ak používate rôzne bežiace pásy, môžete manuálne kalibrovať vzdialenosť pre každý z nich po každom behu.

- 1 Začnite aktivitu na bežiacom páse ([Spustenie aktivity, strana 5](#)).
- 2 Bežte na bežiacom páse, až pokým hodinky nezaznamenajú najmenej 1,5 km (1 mi.).
- 3 Po dokončení aktivity stlačte tlačidlo **STOP**, čím zastavíte časovač aktivity.
- 4 Vyberte jednu z možností:
  - Ak vzdialenosť bežiaceho pásu kalibrujete prvýkrát, vyberte položku **Uložiť**. Zariadenie vyžiada dokončenie kalibrácie bežiaceho pásu.
  - Na manuálnu kalibráciu vzdialenosti bežiaceho pásu po prvej kalibrácii vyberte položku **Kalibr. a uložiť > Áno**.
- 5 Skontrolujte prejdenú vzdialenosť na displeji bežiaceho pásu a zadajte vzdialenosť do hodínok.

## Zaznamenávanie bežeckej aktivity Ultra Run

- 1 Na obrazovke vzhľadu hodínok stlačte tlačidlo **START**.
- 2 Vyberte položku **Ultra beh**.
- 3 Stlačením tlačidla **START** spustíte časovač aktivity.
- 4 Začnite bežať.
- 5 Stlačte tlačidlo **LAP** na zaznamenanie okruhu a spustenie časovača oddychu.  
**POZNÁMKA:** nastavenie Tlačidlo Lap môžete konfigurovať tak, aby sa ním zaznamenal okruh a spustil sa časovač oddychu, spustil sa iba časovač oddychu alebo sa iba zaznamenal okruh ([Nastavenia aktivít a aplikácií, strana 33](#)).
- 6 Keď oddych skončí, stlačte tlačidlo **LAP** a pokračujte v behu.
- 7 Stlačením položky **UP** alebo **DOWN** zobrazíte ďalšie stránky s údajmi (voliteľné).
- 8 Po dokončení aktivity stlačte tlačidlo **STOP** a vyberte položku **Uložiť**.

## Plávanie

### OZNÁMENIE

Zariadenie je určené na plávanie na hladine. Pri potápaní sa môže zariadenie poškodiť a na produkt sa nebude vzťahovať záruka.

**POZNÁMKA:** pri plaveckých aktivitách je na hodinkách povolený monitor srdcového tepu na zápästí. Hodinky sú tiež kompatibilné s príslušenstvom HRM-Pro™, HRM-Swim™, a HRM-Tri™. Ak sú k dispozícii údaje o srdcovom tepe z monitora na zápästí aj z monitora na hrudníku, hodinky používajú údaje o srdcovom tepe z monitora na hrudníku.

## Terminológia plávania

**Dĺžka:** preplávaná vzdialenosť celého bazéna

**Interval:** jedna alebo viac dĺžok za sebou. Nový interval sa začína po oddychu.

**Záber:** záber sa započíta zakaždým, keď vaša ruka s hodinkou dokončí celý cyklus.

**Swolf:** vaše skóre swolf predstavuje súčet času, za ktorý preplávate jednu dĺžku bazéna, a počtu záberov v rámci danej dĺžky. Napríklad 30 sekúnd plus 15 záberov sa rovná skóre swolf vo výške 45 bodov. Pri plávaní na otvorených vodných plochách sa hodnota SWOLF vypočíta na dĺžke 25 metrov. Hodnota swolf meria efektívnosť plávania a – podobne ako pri golfe – nižšie skóre je lepšie.

**Kritická rýchlosť plávania (CSS):** cSS je teoretická rýchlosť, ktorú môžete nepretržite udržiavať bez vyčerpania. Hodnotu CSS môžete použiť na usmernenie svojho tréningového tempa a sledovanie svojho zlepšovania.



## Typy záberov

Zisťovanie typu záberov je k dispozícii len pri plávaní v bazéne. Typ záberu sa zistí na konci dĺžky. Typy záberov sa zobrazujú v histórii plávania a na vašom účte Garmin Connect. Typ záberu si tiež môžete zvoliť ako vlastné údajové pole (*Prispôsobenie obrazoviek s údajmi, strana 32*).

Kraul	Voľný štýl
Znak	Znak
Prsia	Prsia
Motýlik	Motýľ
Zmiešané	Viac ako jeden typ záberu v jednom intervale
Cvičenie	Používa sa spolu s funkciou zaznamenávania cvičenia ( <i>Tréning s funkciou Drill Log (zaznamenávanie cvičenia), strana 10</i> )

## Tipy týkajúce sa plaveckých aktivít

- Ak chcete zaznamenať interval počas plávania na otvorenej vodnej ploche, stlačte **LAP**.
- Ak chcete pred začatím plaveckej aktivity v bazéne vybrať veľkosť bazéna alebo zadať vlastnú veľkosť, postupujte podľa pokynov na obrazovke.  
Hodinky merajú a zaznamenávajú vzdialenosť podľa dokončených dĺžok bazéna. Aby sa zobrazila presná vzdialenosť, musí byť zadaná správna veľkosť bazéna. Pri najbližšom začatí plaveckej aktivity v bazéne použijú hodinky túto veľkosť bazéna. Veľkosť bazéna môžete zmeniť, keď podržíte MENU, vyberiete nastavenia aktivity a vyberiete položku Veľkosť bazéna.
- Na dosiahnutie presných výsledkov zaplávajete celú dĺžku bazéna a použijete jeden typ záberu pre celú dĺžku. Pri odpočinku stopky pozastavte aktivitu.
- Stlačením **LAP** môžete zaznamenať odpočinok počas plávania v bazéne (*Automatický odpočinok a manuálny odpočinok, strana 9*).  
Zariadenie automaticky zaznamená intervaly a dĺžky v rámci plávania v bazéne.
- Aby ste zariadeniu pomohli počítať vaše dĺžky, silno sa odrazte od steny bazéna a pred prvým záberom splývajte.
- Pri cvičení musíte zastaviť časovač aktivity alebo použiť funkciu záznamu cvičenia (*Tréning s funkciou Drill Log (zaznamenávanie cvičenia), strana 10*).

## Automatický odpočinok a manuálny odpočinok

**POZNÁMKA:** údaje o plávaní sa počas odpočinku nezaznamenávajú. Na zobrazenie ďalších obrazoviek údajov stlačte UP alebo DOWN.

Funkcia automatického oddychu je k dispozícii len pre plávanie v bazéne. Hodinky automaticky zistia, kedy odpočívate, a zobrazí sa obrazovka odpočinku. Ak odpočívate dlhšie ako 15 sekúnd, hodinky automaticky vytvoria interval oddychu. Keď začnete znova plávať, hodinky automaticky začnú nový interval plávania. Funkciu automatického režimu oddychu môžete zapnúť v možnostiach aktivity (*Nastavenia aktivít a aplikácií, strana 33*).

**TIP:** najlepšie výsledky pri používaní funkcie automatického oddychu dosiahnete, ak pri oddychu minimalizujete pohyby paží.

Počas plaveckej aktivity v bazéne alebo na otvorenej vodnej ploche môžete manuálne označiť interval odpočinku stlačením LAP.

## Tréning s funkciou Drill Log (zaznamenávanie cvičenia)

Funkcia zaznamenávania cvičenia je k dispozícii len pre plávanie v bazéne. Funkciu zaznamenávania cvičenia môžete používať na manuálne zaznamenávanie sérií kopov nôh, plávania jednou rukou alebo akéhokoľvek typu plávania, ktorý nepatrí medzi štyri hlavné plavecké štýly.

- 1 Ak chcete zobraziť obrazovku funkcie zaznamenávania cvičenia počas aktivity plávania v bazéne, stlačte tlačidlo **UP** alebo **DOWN**.
- 2 Stlačením tlačidla **LAP** spustíte časovač cvičenia.
- 3 Po dokončení intervalu cvičenia, stlačte tlačidlo **LAP**.  
Časovač cvičenia sa zastaví, ale časovač aktivity pokračuje v zaznamenávaní celého plaveckého tréningu.
- 4 Zvoľte vzdialenosť pre dokončené cvičenie.  
Zvýšenia vzdialenosti vychádzajú z veľkosti bazénu vybranej pre profil aktivity.
- 5 Vyberte možnosť:
  - Ak chcete začať ďalší interval cvičenia, stlačte tlačidlo **LAP**.
  - Ak chcete začať interval plávania, stlačte tlačidlo **UP** alebo **DOWN** na návrat na obrazovky plaveckého tréningu.

## Multišport

Triatlonisti, duatlonisti a iní multišportoví pretekári môžu využiť aplikácie pre multišportové aktivity, ako napríklad Triatlon alebo Swimrun. Počas multišportovej aktivity môžete prechádzať medzi aktivitami a pokračovať na zobrazenie celkového času. Napríklad môžete prejsť z bicyklovania na beh a zobraziť celkový čas pre bicyklovanie a beh počas celej multišportovej aktivity.

Môžete si prispôbiť multišportovú aktivitu alebo môžete použiť predvolené nastavenie aktivity triatlonu pre štandardný triatlon.

## Triatlonový tréning

Ak sa zúčastníte triatlonu, môžete použiť triatlonovú aktivitu na rýchly presun každého športového segmentu, na načasovanie každého segmentu a uloženie aktivity.

- 1 Na obrazovke vzhľadu hodín stlačte tlačidlo **START**.
- 2 Vyberte položku **Triatlon**.
- 3 Stlačením tlačidla **START** spustíte časovač aktivity.
- 4 Stlačte tlačidlo **LAP** na začiatku a konci každého presunu.  
Funkcia prechodu je predvolene zapnutá a čas prechodu sa zaznamená oddelene od času aktivity. Funkciu presunu možno zapnúť a vypnúť pre nastavenia triatlonovej aktivity. Ak sú prechody vypnuté, stlačte LAP a zmeňte šport.
- 5 Po dokončení aktivity stlačte tlačidlo **STOP** a vyberte položku **Uložiť**.

## Vytvorenie multišportovej aktivity

- 1 Na obrazovke vzhľadu hodín stlačte tlačidlo **START**.
- 2 Vyberte položku **Pridať > Multišport**.
- 3 Vyberte typ aktivity s viacerými športmi alebo zadajte vlastný názov.  
Rovnaké názvy aktivít sa líšia číslom. Napríklad Triatlon(2).
- 4 Vyberte dve alebo viac aktivít.
- 5 Vyberte možnosť:
  - Vyberte možnosť prispôsobenia špecifických nastavení aktivity. Napríklad môžete vybrať, či chcete zahrnúť prechody.
  - Ak chcete uložiť a používať aktivitu s viacerými športmi, vyberte položku **Hotovo**.
- 6 Ak chcete pridať aktivitu do zoznamu obľúbených, vyberte položku **Áno**.

## Interiérové aktivity

Hodinky možno použiť pri tréningu v interiéri, napríklad pri behu na trati v hale alebo pri používaní stacionárneho bicykla. Systém GPS je počas aktivít v interiéri (*Nastavenia aktivít a aplikácií, strana 33*) vypnutý.

Pri behu alebo chôdzi s vypnutým systémom GPS sa rýchlosť a vzdialenosť vypočítavajú pomocou akcelerometra v hodinkách. Akcelerometer sa kalibruje samočinne. Presnosť údajov o rýchlosti a vzdialenosti sa zlepšuje po niekoľkých behoch alebo chôdzi vonku so zapnutou funkciou GPS.

**TIP:** držanie sa riadidiel bežiaceho pásu znižuje presnosť.

Pri bicyklovaní s vypnutou službou GPS nie sú údaje o rýchlosti ani vzdialenosti k dispozícii, ak nemáte voliteľný snímač, ktorý odosiela údaje o rýchlosti a vzdialenosti do hodínok, napríklad snímač rýchlosti a kadencie.

## Health Snapshot™

Funkcia Health Snapshot je aktivita na hodinkách, ktorá zaznamenáva viacero kľúčových metrik zdravotného stavu počas dvoch minút v pokoji. Získate tak stručný prehľad svojho celkového kardiovaskulárneho stavu. Hodinky zaznamenávajú metriky, ako priemerný srdcový tep, úroveň námahy a rýchlosť dýchania.

## Zaznamenanie silového tréningu

Počas silového tréningu môžete zaznamenávať série. Séria znamená niekoľko opakovaní rovnakého pohybu.

1 Na obrazovke vzhľadu hodínok stlačte tlačidlo **START**.

2 Vyberte položku **Sila**.

3 Vyberte cvičenie.

4 Ak chcete zobrazíť kroky cvičenia (voliteľné), stlačte možnosť **DOWN**.

**TIP:** počas sledovania krokov cvičenia môžete stlačením tlačidla **START** a následne tlačidla **DOWN** zobrazíť animáciu zvoleného cvičenia, ak je k dispozícii.

5 Keď ste ukončili sledovanie krokov cvičenia, stlačte tlačidlo **START**, a vyberte položku **Cvičiť**.

6 Stlačte tlačidlo **START** a vyberte možnosť **Začať tréning**.

7 Spustíte prvú sériu.

Hodinky spočítajú opakovania. Počet opakovaní sa zobrazí, keď ich vykonáte aspoň štyri.

**TIP:** hodinky dokážu počítať iba opakovania jedného pohybu v každej sérii. Ak chcete pohyby zmeniť, dokončíte sériu a začnete novú.

8 Stlačením tlačidla **LAP** dokončíte sériu a prejdite na ďalšie cvičenie, ak je k dispozícii.

Hodinky zobrazia celkový počet opakovaní v sérii.

9 V prípade potreby stlačte tlačidlo **UP** alebo **DOWN** a upravte počet opakovaní.

**TIP:** môžete tiež pridať váhu použitú pre danú sériu.

10 Ak je to potrebné, stlačte tlačidlo **LAP**, keď skončíte s odpočinkom, aby ste mohli začať ďalšiu sériu.

11 Opakujte pre každú sériu silového tréningu, až kým nedokončíte aktivitu.

12 Po poslednej sérii stlačte tlačidlo **START** a vyberte položku **Zastaviť cvičenie**.

13 Vyberte položku **Uložiť**.

## Zaznamenanie aktivity HIIT

Na zaznamenanie intervalového tréningu s vysokou intenzitou (HIIT) môžete použiť špecializované časovače.

- 1 Na obrazovke vzhľaduhodiniék stlačte tlačidlo **START**.
- 2 Vyberte **HIIT**.
- 3 Vyberte možnosť:
  - Výberom možnosti **Voľne** zaznamenáte otvorenú, neštruktúrovanú aktivitu HIIT.
  - Výberom možnosti **Časovače HIIT > AMRAP** zaznamenáte čo najviac kôl počas stanoveného časového obdobia.
  - Výberom možnosti **Časovače HIIT > EMOM** zaznamenáte stanovený počet pohybov každú minútu po minúte.
  - Výberom možnosti **Časovače HIIT > Tabata** budete striedať 20-sekundové intervaly maximálnej námahy s 10 sekundami odpočinku.
  - Výberom možnosti **Časovače HIIT > Vlastné** nastavíte čas pohybu, čas odpočinku, počet pohybov a počet kôl.
  - Výberom položky **Tréningy** budete sledovať uložené cvičenie.
- 4 V prípade potreby postupujte podľa pokynov na obrazovke.
- 5 Výberom položky **START** spustíte prvé kolo.  
Hodinky zobrazia časovač odpočítavania a váš aktuálny srdcový tep.
- 6 V prípade potreby vyberte položku **LAP** a manuálne sa presuňte na ďalšie kolo alebo oddych.
- 7 Po dokončení aktivity stlačte tlačidlo **STOP**, čím zastavíte časovač aktivity.
- 8 Vyberte položku **Uložiť**.

## Používanie interiérového trenažéra ANT+

Skôr ako budete môcť používať kompatibilný interiérový trenažér ANT+, musíte trenažér spárovať s hodinkami ([Párovanie bezdrôtových snímačov, strana 83](#)).

Hodinky môžete používať s interiérovým trenažérom na simuláciu odporu počas sledovania dráhy, jazdy alebo cvičenia. Počas používania interiérového trenažéra sa GPS automaticky vypne.

- 1 Na obrazovke vzhľaduhodiniék stlačte tlačidlo **START**.
- 2 Vyberte možnosť **Bicykl. interiér**.
- 3 Stlačte tlačidlo **MENU**.
- 4 Vyberte položku **Mož. intelig. trenaž.**
- 5 Vyberte jednu z možností:
  - Vyberte položku **Voľná jazda**, ak chcete jazdiť.
  - Výberom položky **Podľa trasy** budete sledovať uloženú dráhu ([Dráhy, strana 109](#)).
  - Výberom položky **Podľa cvičenia** budete sledovať uložené cvičenie ([Cvičenia, strana 39](#)).
  - Výberom položky **Nastaviť výkon** nastavíte hodnotu cieľového výkonu.
  - Výberom položky **Nastavte stupeň záťaž** nastavíte hodnotu simulovaného sklonu.
  - Výberom položky **Nastavte odpor** nastavíte silu odporu trenažéra.
- 6 Stlačením tlačidla **START** spustíte časovač aktivity.  
Trenažér zvýši alebo zníži odpor na základe informácií o nadmorskej výške pri dráhe alebo jazde.

## Lezecké športy

### Zaznamenávanie lezeckej aktivity v interiéri.

Počas lezeckej aktivity v interiéri môžete zaznamenávať trasy. Trasa je lezecká cesta pozdĺž interiérovej umelej steny.

1 Na obrazovke vzhľadu hodínok stlačte tlačidlo **START**.

2 Vyberte položku **Lezenie vnútri**.

3 Na zaznamenávanie štatistík trasy vyberte možnosť **Áno**.

4 Vyberte systém hodnotenia.

**POZNÁMKA:** pri najbližšom začatí lezeckej aktivity v interiéri použije zariadenie tento systém hodnotenia. Systém môžete zmeniť, keď podržíte tlačidlo MENU, vyberiete nastavenia aktivity a vyberiete položku Systém hodnotenia.

5 Vyberte úroveň náročnosti pre trasu.

6 Stlačte tlačidlo **START**.

7 Začnite prvú trasu.

**POZNÁMKA:** keď je spustený časovač trasy, zariadenie automaticky uzamkne tlačidlá, aby sa zabránilo náhodnému stlačeniu tlačidla. Podržaním akéhokoľvek tlačidla sa hodinky odomknú.

8 Po dokončení trasy zostúpte na zem.

Keď ste na zemi, časovač oddychu sa spustí automaticky.

**POZNÁMKA:** v prípade potreby môžete stlačiť tlačidlo LAP na dokončenie trasy.

9 Vyberte možnosť:

- Ak chcete uložiť úspešnú trasu, vyberte položku **Dokončené**.
- Ak chcete uložiť neúspešnú trasu, vyberte položku **Vykonané pokusy**.
- Ak chcete trasu odstrániť, vyberte položku **Odhodiť**.

10 Zadajte počet pádov pre trasu.

11 Keď oddych skončí, stlačte tlačidlo **LAP** a začnite novú trasu.

12 Tento postup opakujte pre každú trasu až do ukončenia aktivity.

13 Stlačte tlačidlo **STOP**.

14 Vyberte položku **Uložiť**.

## Zaznamenanie boulderingovej aktivity

Počas boulderingovej aktivity môžete zaznamenávať trasy. Trasa je lezecká cesta pozdĺž balvanu alebo malého skalného útvaru.

- 1 Na obrazovke vzhľadu hodínok stlačte tlačidlo **START**.
- 2 Vyberte položku **Bouldering**.
- 3 Vyberte systém hodnotenia.  
**POZNÁMKA:** pri najbližšom začatí boulderingovej aktivity použijú hodinky tento systém hodnotenia. Systém môžete zmeniť, keď podržíte tlačidlo MENU, vyberiete nastavenia aktivity a vyberiete položku Systém hodnotenia.
- 4 Vyberte úroveň náročnosti pre trasu.
- 5 Stlačením tlačidla **START** spustíte časovač trasy.
- 6 Začnite prvú trasu.
- 7 Stlačte tlačidlo **LAP** na dokončenie trasy.
- 8 Vyberte jednu z možností:
  - Ak chcete uložiť úspešnú trasu, vyberte položku **Dokončené**.
  - Ak chcete uložiť neúspešnú trasu, vyberte položku **Vykonané pokusy**.
  - Ak chcete trasu odstrániť, vyberte položku **Odhodiť**.
- 9 Keď oddych skončí, stlačte tlačidlo **LAP** a začnite novú trasu.
- 10 Tento postup opakujte pre každú trasu až do ukončenia aktivity.
- 11 Po poslednej trase stlačte tlačidlo **STOP** na zastavenie časovača trasy.
- 12 Vyberte položku **Uložiť**.

## Spustenie expedície

Aplikáciu **Expedícia** môžete použiť na predĺženie životnosti batérie počas zaznamenávania celodennej aktivity.

- 1 Na obrazovke vzhľadu hodínok stlačte tlačidlo **START**.
- 2 Vyberte položku **Expedícia**.
- 3 Stlačením tlačidla **START** spustíte časovač aktivity.  
Zariadenie prejde do režimu nízkej spotreby a zbiera body trasy GPS raz za hodinu. Aby sa maximalizovala životnosť batérie, zariadenie vypne všetky snímače a príslušenstvo vrátane pripojenia k vášmu smartfónu.

## Manuálne zaznamenávanie bodu na trase

Počas expedície sa body na trase zaznamenávajú automaticky podľa zvoleného intervalu zaznamenávania. Bod na trase môžete kedykoľvek manuálne zaznamenať.

- 1 Počas expedície stlačte tlačidlo **START**.
- 2 Vyberte položku **Pridať bod**.

## Zobrazenie bodov na trase

- 1 Počas expedície stlačte tlačidlo **START**.
- 2 Vyberte položku **Zobraziť body**.
- 3 Zo zoznamu vyberte bod na trase.
- 4 Vyberte jednu z možností:
  - Ak chcete spustiť navigáciu k danému bodu na trase, vyberte položku **Prejsť na**.
  - Ak chcete zobraziť podrobné informácie o bode na trase, vyberte položku **Podrobnosti**.

## Lov

Môžete si uložiť polohy súvisiace s lovom a zobraziť mapu uložených polôh. Zariadenie používa počas lovu režim GNSS, ktorý šetrí batériu.

- 1 Na obrazovke vzhľadu hodínok stlačte tlačidlo **START**.
- 2 Vyberte položku **Lov**.
- 3 Na mape stlačte tlačidlo **START** a vyberte položku **Začať lov**.
- 4 Stlačte tlačidlo **START** a vyberte požadovanú možnosť:
  - Ak chcete uložiť aktuálnu polohu, vyberte možnosť **Uložiť polohu**.
  - Ak chcete zobraziť polohy uložené počas lovu, vyberte možnosť **Miesta lovu**.
  - Ak chcete zobraziť všetky predchádzajúce uložené polohy, vyberte možnosť **Uložené polohy**.
- 5 Po skončení lovu stlačte tlačidlo **STOP** a vyberte položku **Ukončiť lov**.

## Námorné aktivity

### Plachtenie

#### Tack Assist

#### ⚠ UPOZORNENIE

Hodinky používajú údaje o dráhe na hladine založené na funkcii GPS na určenie vašej dráhy v rámci funkcie tack assist a neberie do úvahy iné faktory, ktoré môžu vplyvať na smer vašej lode, ako sú napríklad prúdy alebo príliv/odliv. Máte zodpovednosť za bezpečnú a opatrnú obsluhu vášho plavidla.

Pri plavbe alebo pretekaní vám môže funkcia tack assist pomôcť určiť, či sa vaša loď plaví po vetre alebo proti vetru. Keď vykonáte kalibráciu tack assist, hodinky zaznamenajú dráhu ľavoboku ① a pravoboku ② nad hladinou (COG) a použije údaje o dráhe COG na vypočítanie priemerného skutočného smeru vetra ③ a uhla kurzu ④.

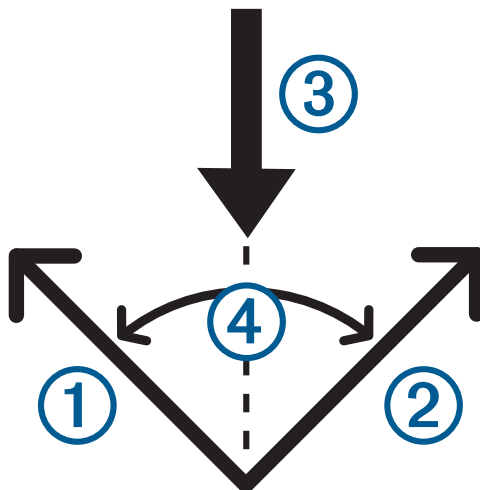

Hodinky použijú tieto údaje na určenie, čo sa vaša loď plaví po vetre alebo proti vetru z dôvodu zmien vetra.

Funkcia tack assist je predvolene nastavená na automatickú. Vždy, keď kalibrujete dráhu COG ľavoboku alebo pravoboku, hodinky prekalibrujú opačnú stranu a skutočný smer vetra. Môžete zmeniť nastavenia funkcie tack assist a zadať pevný uhol tack angle alebo skutočný smer vetra.

## Kalibrácia Tack Assist

- 1 Na úvodnej obrazovke hodínok vyberte tlačidlo **START**.
- 2 Vyberte možnosť **Jachtárske preteky** alebo **Jachting**.
- 3 Vyberte možnosť **UP** alebo **DOWN** na zobrazenie obrazovky funkcie tack assist.  
**POZNÁMKA:** možno budete musieť obrazovku tack assist pridať do obrazovky s údajmi pre aktivitu (*Prispôsobenie obrazoviek s údajmi, strana 32*).
- 4 Stlačte tlačidlo **START**.
- 5 Vyberte možnosť:
  - Na kalibráciu strany pravoboku vyberte možnosť **START**.
  - Na kalibráciu strany ľavoboku vyberte možnosť **DOWN**.**TIP:** ak vietor prichádza z pravočnej strany plavidla, mali by ste kalibrovať pravobok. Ak vietor prichádza z ľavočnej strany plavidla, mali by ste kalibrovať ľavobok.
- 6 Počkajte, kým zariadenie kalibruje funkciu tack assist.  
Zobrazí sa šípka, ktorá udáva, či sa loď plaví po vetre alebo proti vetru.

## Zadanie fixného uhla kurzu

- 1 Na obrázku pozadia hodínok stlačte tlačidlo **START**.
- 2 Vyberte možnosť **Jachtárske preteky** alebo **Jachting**.
- 3 Stlačte tlačidlo **UP** alebo **DOWN** na zobrazenie obrazovky funkcie tack assist.
- 4 Podržte tlačidlo **MENU**.
- 5 Vyberte položky **Uhol polohy lode voči vetru > Uhol**.
- 6 Stlačením položky **UP** alebo **DOWN** nastavíte hodnotu.

## Zadanie skutočného smeru vetra

- 1 Na obrázku pozadia hodínok stlačte tlačidlo **START**.
- 2 Vyberte možnosť **Jachtárske preteky** alebo **Jachting**.
- 3 Stlačte tlačidlo **UP** alebo **DOWN** na zobrazenie obrazovky funkcie tack assist.
- 4 Podržte tlačidlo **MENU**.
- 5 Vyberte položky **Skutočný smer vetra > Pevná**.
- 6 Stlačením položky **UP** alebo **DOWN** nastavíte hodnotu.

## Tipy pre najlepší odhad plavby po vetre

Na dosiahnutie najlepšieho odhadu plavby po vetre pri používaní funkcie tack assist môžete vyskúšať tieto tipy. Viac informácií sa nachádza v častiach a .

- Zadajte fixný uhol kurzu a kalibrujte stranu ľavoboku.
- Zadajte fixný uhol kurzu a kalibrujte stranu pravoboku.
- Použite **Automat**. nastavenie uhla kurzu a kalibrujte stranu ľavoboku aj pravoboku.

## Plachetnicové preteky

Zariadenie môžete použiť na pomoc s prechodom štartovacou čiarou pretekov presne v čase spustenia pretekov. Po synchronizácii časovača regaty v aplikácii plachetnicových pretekov s oficiálnym časovačom pretekov s odpočítavaním budete počas jednominútových intervalov upozornení o blížiacom sa štarte pretekov. Po nastavení štartovacej čiary zariadenie využíva údaje GPS, aby vás informovalo o tom, či loď prejde štartovacou čiarou pred, po alebo v správnom čase na spustenie pretekov.



## Nastavenie štartovacej čiary

- 1 Na úvodnej obrazovke hodín stlačte tlačidlo **START** > **Jachtárske preteky**.
- 2 Čakajte, kým zariadenie nájde satelity.
- 3 Podržte tlačidlo **MENU**.
- 4 Vyberte **Vytýčiť štartovaciu líniu**.
- 5 Vyberte položku **Označiť ľavobok** na nastavenie značky štartovacej čiary na ľavoboku, keď sa plavíte pri danom mieste.
- 6 Vyberte položku **Označiť pravobok** na nastavenie značky štartovacej čiary na pravoboku, keď sa plavíte pri danom mieste.

## Začatie pretekov

Predtým, ako si budete môcť pozrieť čas do začiatku, budete musieť nastaviť štartovaciu čiaru.

- 1 Na ciferníku hodín stlačte tlačidlo **START**.
- 2 Vyberte položku **Jachtárske preteky**.
- 3 Čakajte, kým hodinky nájdu satelity.  
Obrazovka zobrazí časovač regaty ① a čas do začiatku ②.

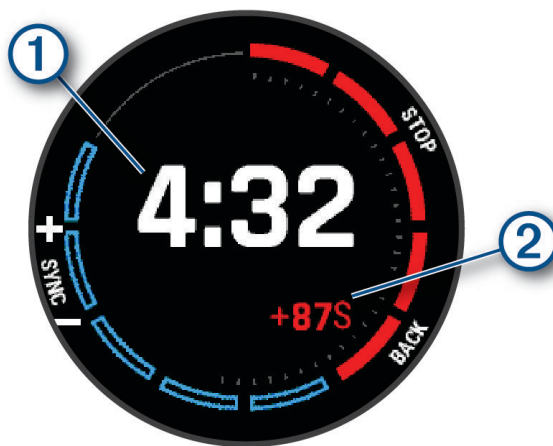

- 4 V prípade potreby podržte tlačidlo **MENU** a vyberte možnosť:
  - Na nastavenie fixného časovača vyberte položku **Čas regaty** > **Pevná** a zadajte čas.
  - Ak chcete nastaviť čas začiatku v priebehu nasledujúcich 24 hodín, vyberte položku **Čas regaty** > **GPS** a zadajte hodinu v rámci dňa.
- 5 Stlačte tlačidlo **START**.
- 6 Stlačte tlačidlo **UP** alebo **DOWN** na synchronizáciu časovača regaty s oficiálnym odpočítavaním pretekov.  
**POZNÁMKA:** ak je čas do začiatku záporný, dorazíte na štartovaciu čiaru po začiatku pretekov. Ak je čas do začiatku kladný, dorazíte na štartovaciu čiaru pred začiatkom pretekov.
- 7 Stlačením tlačidla **START** spustíte časovač aktivity.

## Nastavenie jednotiek pre plachtenie

- 1 Na úvodnej obrazovke hodín stlačte tlačidlo **START** > **Jachtárske preteky**.
- 2 Podržte tlačidlo **MENU**.
- 3 Zvoľte nastavenia aktivity.
- 4 Vyberte **Námorné jednotky**.
- 5 Vyberte možnosť:
  - Na použitie námorných jednotiek pre rýchlosť a vzdialenosť vyberte **Zapnúť(é)**.
  - Na použitie systémových jednotiek pre rýchlosť a vzdialenosť vyberte **Použiť sys.nast..**

## Rybolov

### Rybolov

- 1 Na obrazovke vzhľadu hodiniek stlačte tlačidlo **START**.
- 2 Vyberte položku **Rybolov**.
- 3 Stlačte tlačidlo **START** > **Spustiť rybu**.
- 4 Stlačte tlačidlo **START** a vyberte požadovanú možnosť:
  - Ak chcete k počtu rýb pridať nový úlovok a uložiť polohu, vyberte možnosť **Záznam úlovku**.
  - Ak chcete uložiť aktuálnu polohu, vyberte možnosť **Uložiť polohu**.
  - Ak chcete nastaviť intervalový časovač, čas konca alebo pripomienku na čas konca pre konkrétnu aktivitu, vyberte možnosť **Časov. pre rybu**.
  - Ak chcete prejsť späť na začiatkový bod vašej aktivity, vyberte položku **Späť na Štart** a vyberte požadovanú možnosť.
  - Ak chcete zobrazíť vaše uložené polohy, vyberte možnosť **Uložené polohy**.
  - Na navigovanie do cieľa vyberte položku **Navigácia** a vyberte jednu z možností.
  - Na úpravu nastavení aktivity vyberte položku **Nastavenia** a vyberte jednu z možností ([Nastavenia aktivít a aplikácií, strana 33](#)).
- 5 Po skončení aktivity stlačte tlačidlo **STOP** a vyberte položku **Ukončiť rybu**.

## Prílivy a odlivy

### Zobrazenie informácií o prílive a odlive

#### **VAROVANIE**

Informácie o prílive majú len informačný charakter. Je vašou zodpovednosťou, aby ste dodržiavali všetky uverejnené usmernenia týkajúce sa vodného prostredia, aby ste si všímali okolitú situáciu a vždy sa riadili bezpečným úsudkom vo vode, na vode ako aj v jej okolí. Neuposlušnutie tohto varovania môže mať za následok vážne zranenie alebo smrť.

Môžete si pozrieť informácie stanice na predpovedanie prílivu a odlivu vrátane informácií o výške prílivu a čase výskytu najbližšieho prílivu a odlivu.

- 1 Na obrazovke vzhľadu hodiniek stlačte tlačidlo **START**.
- 2 Vyberte položku **Príliv a odliv**.

### 3 Vyberte jednu z možností:

- Ak chcete použiť svoju aktuálnu polohu, keď sa nachádzate v blízkosti stanice na predpovedanie prílivu a odlivu, vyberte položky **Pridať > Aktuálna poloha**.
- Ak chcete vybrať miesto na mape, vyberte položky **Pridať > Použiť mapu**.
- Ak chcete zadať názov mesta, vyberte položky **Pridať > Hľadanie mesta**.
- Ak chcete vybrať uložené miesto, vyberte položky **Pridať > Uložené polohy**.
- Ak chcete zadať súradnice miesta, vyberte položky **Pridať > Súradnice**.

Zobrazí sa 24-hodinový graf prílivov a odlivov pre aktuálny dátum s aktuálnou výškou prílivu ① a informáciami o výskyte najbližšieho prílivu a odlivu ②.

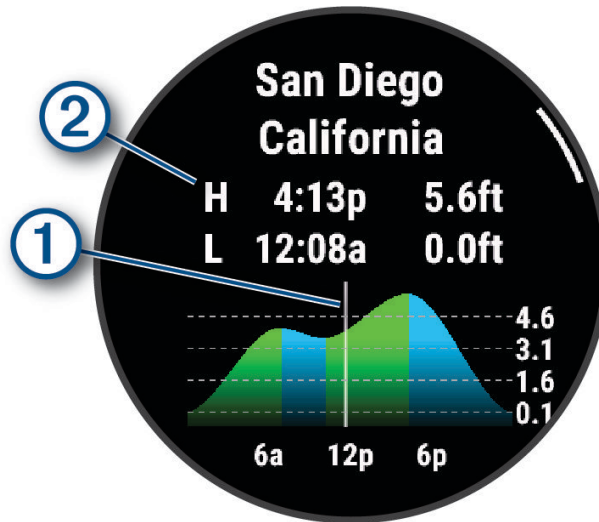

4 Stlačením tlačidla **DOWN** zobrazíte informácie o prílive a odlive pre nadchádzajúce dni.

5 Ak chcete uložiť stanicu prílivu a odlivu (voliteľné), stlačte tlačidlo **START** a vyberte položku **Nast. ako Obl.**.

### Nastavenie upozornenia na príliv a odliv

1 V aplikácii **Príliv a odliv** stlačte tlačidlo **START**.

2 Vyberte položku **Nastaviť upozornenia**.

3 Vyberte jednu z možností:

- Ak chcete nastaviť alarm tak, aby zaznel pred vrcholom prílivu, vyberte možnosť **Do prílivu**.
- Ak chcete nastaviť alarm tak, aby zaznel pred odlivom, vyberte možnosť **Do odlivu**.

## Kotva

### Označenie miesta kotvenia

1 Na úvodnej obrazovke hodínok vyberte položku **START > Kotva**.

2 Vyberte položku **START > Umiestniť kotvu**.

### Nastavenia kotvenia

Na obrazovke vzhľadu hodínok stlačte tlačidlo **START**, vyberte položku **Kotva** a podržte tlačidlo **MENU**.

**Polomer kolísania:** nastaví prípustný polomer kolísania pri kotvení.

**Aktualizovať interval:** nastaví časový interval aktualizácie údajov o kotvení.

**Alarm kotvy:** umožňuje vám nakonfigurovať alebo deaktivovať alarm, keď sa loď dostane za polomer kolísania.

## Lyžovanie

### Zobrazenie vašich zjazdov

Vaše hodinky za pomoci funkcie automatického spustenia zaznamenávajú podrobné informácie o každom zjazde na lyžiach či snowboarde. Táto funkcia je pre zjazdové lyžovanie a snowboarding predvolene zapnutá. Na základe vášho pohybu automaticky zaznamená nové zjazdy na lyžiach. Časovač aktivity sa pozastaví, keď sa prestanete hýbať dolu svahom a keď ste na vleku. Počas jazdy na vleku zostáva časovač aktivity pozastavený. Časovač aktivity sa znovu zapne, keď sa spustíte dolu svahom. Podrobné informácie o zjazde si môžete prezrieť na pozastavenej obrazovke alebo keď je spustený časovač aktivity.

- 1 Začnite aktivitu na lyžiach alebo snowboarde.
- 2 Podržte tlačidlo **MENU**.
- 3 Vyberte položku **Zobraziť zjazd**.
- 4 Stlačením tlačidiel **UP** a **DOWN** zobrazíte podrobnosti o vašom poslednom zjazde, aktuálnom zjazde a všetkých zjazdoch spoločne.

Na obrazovke zjazdov sa zobrazuje čas, prejdená vzdialenosť, maximálna rýchlosť, priemerná rýchlosť a celkové klesanie.

### Zaznamenanie lyžiarskej aktivity mimo zjazdoviek

Pri lyžiarskych aktivitách mimo zjazdoviek máte možnosť manuálne prepínať medzi režimami stúpania a klesania, takže môžete presne sledovať svoje štatistiky.

- 1 Na obrazovke vzhľadu hodín stlačte tlačidlo **START**.
- 2 Vyberte položku **Voľné lyžovanie**.
- 3 Vyberte jednu z možností:
  - Ak začínate svoju aktivitu stúpaním, vyberte položku **Výstupy**.
  - Ak začínate svoju aktivitu smerujúcu zjazdom z kopca nadol, vyberte položku **Zostupy**.
- 4 Stlačením tlačidla **START** spustíte časovač aktivity.
- 5 Stlačením **LAP** môžete prepínať medzi režimom sledovania stúpania a klesania.
- 6 Po dokončení aktivity stlačte tlačidlo **STOP** a vyberte položku **Uložiť**.

### Údaje o výkone pri bežeckom lyžovaní

Na získanie spätnej väzby v reálnom čase o vašich výkonoch pri bežeckom lyžovaní môžete použiť kompatibilné zariadenie MARQ spárované s príslušenstvom HRM-Pro.

**POZNÁMKA:** príslušenstvo HRM-Pro musí byť spárované so zariadením MARQ pomocou technológie ANT®.

Výkon je sila, ktorú generujete pri lyžovaní. Výkon sa meria vo wattoch. Faktory ovplyvňujúce výkon zahŕňajú vašu rýchlosť, zmeny nadmorskej výšky, vietor a snehové podmienky. Výkon môžete použiť na meranie a zlepšenie vášho lyžiarskeho výkonu.

**POZNÁMKA:** hodnoty výkonu pri lyžovaní sú vo všeobecnosti nižšie ako hodnoty výkonu pri jazde na bicykli. Je to úplne normálne a stáva sa to, pretože ľudia sú pri lyžovaní menej výkonní ako počas bicyklovania. Je bežné, že hodnoty výkonu pri lyžovaní sú o 30 až 40 percent nižšie ako hodnoty výkonu pri jazde na bicykli pri rovnakej intenzite tréningu.

# Golf

## Hranie golfu

Pred začiatkom golfovej hry je potrebné hodiniček nabiť ([Nabíjanie zariadenia, strana 117](#)).

- 1 Na obrazovke vzhľadu hodiniček stlačte tlačidlo **START**.
- 2 Vyberte možnosť **Golf**.  
Zariadenie lokalizuje satelity, vypočíta vašu polohu a ak je iba jedno ihrisko nablízku, vyberie ho.
- 3 Ak sa zobrazí zoznam golfových ihrísk, vyberte si zo zoznamu golfové ihrisko.
- 4 V prípade potreby nastavte svoju vzdialenosť drivera.
- 5 Vyberte položku  pre záznam skóre.

- 6 Vyberte odpalisko.  
Zobrazí sa obrazovka s informáciami o jamkách.

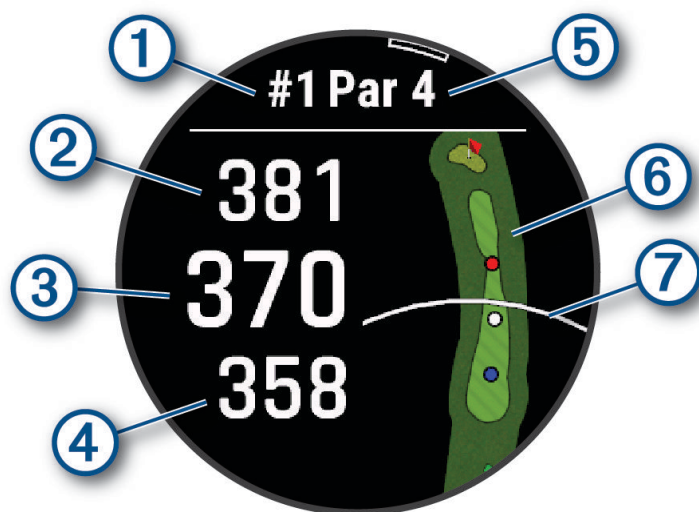

①	Aktuálne číslo jamky
②	Vzdialenosť na koniec greenu
③	Vzdialenosť k prostrednej časti greenu
④	Vzdialenosť na začiatok greenu
⑤	Par jamky
⑥	Mapa greenu
⑦	Vzdialenosť drivera od odpaliska

**POZNÁMKA:** vzhľadom na zmenu polohy kolíka hodinky vypočítajú vzdialenosť k prednej, prostrednej a zadnej časti greenu, nie však skutočnú polohu kolíka.

- 7 Vyberte jednu z možností:
- Ak chcete zobraziť vzdialenosť PlaysLike, ťuknite na vzdialenosť k prednej, prostrednej a zadnej časti greenu (*Ikony vzdialenosti typu PlaysLike, strana 26*).
  - Ak chcete zobraziť ďalšie podrobnosti alebo namerať vzdialenosť zacielením dotykcom, ťuknite na mapu (*Meranie vzdialenosti pomocou zacielenia dotykcom, strana 24*).
  - Ak chcete zobraziť polohu a vzdialenosť k oblúku, prípadne k prednej alebo zadnej časti prekážky, stlačte tlačidlo **UP** alebo **DOWN**.
  - Ak chcete otvoriť ponuku Golf, tlačte tlačidlo **START** (*Ponuka Golf, strana 23*).

Keď sa presuniete na ďalšiu jamku, hodinky automaticky presunú zobrazenie na informácie o novej jamke.

## Ponuka Golf

Ak chcete počas kola získať prístup k ďalším funkciám v ponuke Golf, môžete stlačiť tlačidlo **START**.

**Ukončiť okruh:** ukončí aktuálne kolo.

**Zmeniť jamku:** umožňuje vám manuálne zmeniť jamku.

**Zmeniť green:** umožňuje vám zmeniť green, ak je pre jamku k dispozícii viac než jeden green.

**Zobr. jamkovisko:** umožňuje vám presunúť polohu jamky, aby ste získali presnejšie meranie vzdialenosti (*Posunutie vlajky, strana 23*).

**Virtuálny Caddie:** od virtuálneho nosiča golfových palíc si vyžiadajte odporúčanú golfovú palicu (*Virtuálny nosič golfových palíc, strana 23*).

**Zmeranie odpalu:** zobrazuje vzdialenosť predchádzajúceho odpalu zaznamenaného pomocou funkcie Garmin AutoShot™ (*Zobrazenie meraných odpalov, strana 24*). Odpal môžete zaznamenať aj manuálne (*Manuálne meranie odpalu, strana 25*).

**Skóre karta:** otvára skóre kartu pre kolo (*Zaznamenávanie skóre, strana 25*).

**Počít. kilometrov:** zobrazuje zaznamenaný čas, vzdialenosť a prejdené kroky. Počítadlo vzdialenosti sa automaticky spustí a zastaví na začiatku alebo na konci kola. Počítadlo vzdialenosti môžete vynulovať počas kola.

**Vietor:** otvorte ukazovateľ, ktorý ukazuje smer a rýchlosť vetra vzhľadom na jamku (*Zobraziť rýchlosť vetra a smer, strana 26*).

**PinPointer:** funkcia PinPointer slúži ako kompas, ktorý vám ukáže smer k jamke, keď nevidíte na green. Táto funkcia vám pomôže nasmerovať ranu, aj keď ste v lese alebo v hlbokom piesku.

**POZNÁMKA:** funkciu PinPointer nepoužívajte v golfovom vozíku. Rušenie spôsobené golfovým vozíkom môže ovplyvniť presnosť kompasu.

**Vlastné ciele:** umožňuje vám uložiť polohu, ako je napríklad objekt alebo prekážka, pre aktuálnu jamku (*Uloženie vlastných cieľov, strana 26*).

**Štatistiky palice:** zobrazuje vaše štatistiky s každou golfovou palicou, ako sú napríklad informácie o vzdialenosti a presnosti. Zobrazí sa po spárovaní snímačov Approach® CT10 alebo povolení nastavenia Odporúčaná palica.

**Nastavenia:** umožňuje vám prispôbiť nastavenia golfových aktivít (*Nastavenia aktivít a aplikácií, strana 33*).

## Posunutie vlajky

Môžete priblížiť pohľad na green a posunúť polohu jamky.

1 Na obrazovke s informáciami o jamkách stlačte tlačidlo **START**.

2 Vyberte položku **Zobr. jamkovisko**.

3 Ak chcete posunúť polohu jamky, ťuknite na položku  alebo ju presuňte.

**TIP:** na priblíženie alebo oddialenie môžete stlačiť tlačidlo **START**.

4 Stlačte tlačidlo **BACK**.

Vzdialenosti na obrazovke s informáciami o jamkách sa aktualizujú podľa novej polohy jamky. Poloha jamky sa uloží len pre aktuálnu hru.

## Virtuálny nosič golfových palíc

Pred použitím virtuálneho nosiča golfových palíc, musíte zahrať päť kôl o senzorom Approach CT10 alebo zapnúť Odporúčaná palica (*Nastavenia aktivít a aplikácií, strana 33*) a nahráť vaše skóre karty. Pre každé kolo musíte byť pripojený k smartfónu, ktorý je spárovaný s aplikáciou Garmin Golf™. Virtuálny nosič golfových palíc poskytuje odporúčané golfové palice a smer cieľa na základe jamky, údajov o vetre a vašich posledných výkonov s každou palicou.

## Zmeniť odporúčanie golfových palíc

1 Stlačte tlačidlo **START**.

2 Vyberte položku **Virtuálny Caddie**.

Zariadenie zobrazí vypočítaný priemerný počet úderov ① pre odporúčané golfové palice ②.

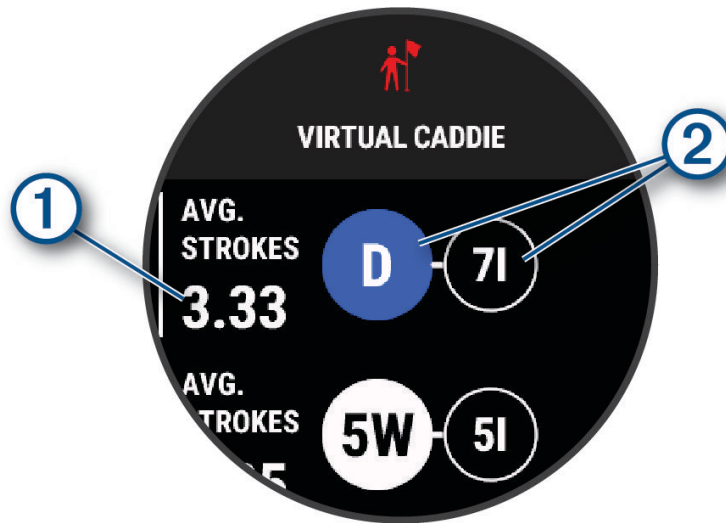

3 Vyberte iné odporúčanie golfových palíc.

Aktualizujte mapu pre zobrazenie cieľa smeru nového odpalu.

**POZNÁMKA:** zariadenie automaticky prepočíta odporúčanie golfovej palice počas pokroku na ihrisku. Môžete vybrať položku **Prepočítať** pre manuálnu zmenu odporúčania golfových palíc.

## Meranie vzdialenosti pomocou zacielenia dotykom

Počas hrania hry môžete na meranie vzdialenosti k ľubovoľnému bodu na mape použiť zacielenie dotykom.

1 Počas hry ťuknite na mapu.

2 Ťuknutím alebo potiahnutím prstom umiestnite zacieľovací krúžok .

Môžete zobraziť vzdialenosť od vašej aktuálnej polohy k zacieľovaciemu krúžku a od zacieľovacieho krúžka k polohe jamky.

3 V prípade potreby priblížte alebo oddiaľte výberom položky  alebo .

## Zobrazenie meraných odpalov

Ak chcete, aby zariadenie mohlo automaticky rozpoznať a merať odpal, musíte povoliť skórovanie.

Vaše zariadenie disponuje funkciou na automatické rozpoznanie a záznam odpalu. Vždy, keď na ferveji spravíte odpal, zariadenie zaznamená jeho vzdialenosť, ktorú si tak môžete neskôr pozrieť.

**TIP:** automatické rozpoznanie odpalov funguje najlepšie, keď zariadenie nosíte na zápästí ruky, ktorou odpaľujete, a máte dobrý kontakt s loptičkou. Putty sa nezaznamenávajú.

1 Pri hraní golfu stlačte tlačidlo **START**.

2 Vyberte položku **Zmeranie odpalu**.

Zobrazí sa posledná vzdialenosť odpalu.

**POZNÁMKA:** vzdialenosť sa automaticky obnoví, keď znova odpálite loptičku, pri putte na green alebo pri presune k ďalšej jamke.

3 Stlačte tlačidlo **DOWN**.

4 Vyberte položku **Predch. odpálenia** a pozrite si všetky zaznamenané vzdialenosti odpalov.



## Manuálne meranie odpalu

Ak hodinky nerozpoznali odpal, môžete ho pridať manuálne. Odpal musíte pridať z polohy vynechaného odpalu.

- 1 Odpáľte loptičku a sledujte, kam dopadne.
- 2 Na obrazovke s informáciami o jamkách stlačte tlačidlo **START**.
- 3 Vyberte položku **Zmeranie odpalu**.
- 4 Stlačte tlačidlo **START**.
- 5 Vyberte položku **Pridať úder** > ✓.
- 6 V prípade potreby zadajte palicu, ktorú ste použili pri odpale.
- 7 Dokráčajte alebo prejdite k loptičke.

Pri ďalšom odpale loptičky hodinky automaticky zaznamenajú vzdialenosť vášho posledného odpalu. V prípade potreby môžete manuálne pridať ďalší odpal.

## Zaznamenávanie skóre

- 1 Na obrazovke s informáciami o jamkách stlačte tlačidlo **START**.
- 2 Vyberte položku **Skóre karta**.  
Skóre sa zobrazí, keď sa presuniete na green.
- 3 Stláčaním tlačidiel **UP** alebo **DOWN** sa posúvate po jednotlivých jamkách.
- 4 Stlačením tlačidla **START** vyberiete jamku.
- 5 Stláčaním tlačidiel **UP** alebo **DOWN** nastavíte skóre.  
Vykonaná aktualizácia celkového skóre.

## Záznam štatistík

Skôr než začnete zaznamenávať štatistiky, musíte zapnúť sledovanie štatistík (*Nastavenia aktivít a aplikácií*, strana 33).

- 1 Zo skóre karty vyberte jamku.
- 2 Zadajte celkový počet vykonaných odpalov vrátane puttov a stlačte tlačidlo **START**.
- 3 Nastavte počet puttov a stlačte tlačidlo **START**.  
**POZNÁMKA:** počet puttov sa používa iba na sledovanie štatistík a nezvyšuje vaše skóre.
- 4 V prípade potreby vyberte možnosť:  
**POZNÁMKA:** ak ste na jamke par 3, informácie o ferveji sa neobjavia.
  - Ak loptička dopadne na fervej, vyberte možnosť **Vo ferveji**.
  - Ak loptička dopadne mimo ferveja, vyberte možnosť **Minutia sprava** alebo **Minutia zľava**.
- 5 V prípade potreby zadajte počet trestných odpalov.

## Stableford skórovanie

Keď zvolíte metódu skórovania Stableford (*Nastavenia aktivít a aplikácií, strana 33*), body sa vám pripisujú na základe počtov úderov vzhľadom na par. Na konci hry víťazí najvyššie skóre. Zariadenie pripisuje body podľa pravidiel Golfovej asociácie Spojených štátov amerických.

Skóre karta pre hru Stableford uvádza body namiesto úderov.

Body	Údery vzhľadom na par
0	2 alebo viac nad
1	1 nad
2	Par
3	1 pod
4	2 pod
5	3 pod

## Zobraziť rýchlosť vetra a smer

Funkcia vetra je ukazovateľ, ktorý zobrazuje rýchlosť vetra a smer, vzhľadom na jamku. Funkcia vetra si vyžaduje pripojenie k aplikácií Garmin Golf.

- 1 Stlačte **START**.
- 2 Vyberte položku **Vietor**.  
Šípka označuje smer vetra vzhľadom na jamku.

## Zobrazenie smeru k jamke

Funkcia PinPointer slúži ako kompas, ktorý vám ukáže správny smer, keď nevidíte na green. Táto funkcia vám pomôže nasmerovať ranu, aj keď ste v lese alebo v hlbokom piesku.

**POZNÁMKA:** funkciu PinPointer nepoužívajte v golfovom vozíku. Rušenie spôsobené golfovým vozíkom môže ovplyvniť presnosť kompasu.

- 1 Na obrazovke s informáciami o jamkách stlačte tlačidlo **START**.
- 2 Vyberte položku **PinPointer**.  
Šípka ukazuje smer k jamke.

## Uloženie vlastných cieľov

Pri hraní môžete pre každú diery uložiť až päť vlastných cieľov. Uloženie cieľa je užitočné pri zaznamenávaní objektov alebo prekážok, ktoré nie sú zobrazené na mape. Vzdialenosti k týmto cieľom môžete vidieť z obrazovky prekážok a oblúkov (*Hranie golfu, strana 21*).

- 1 Postavte sa blízko cieľa, ktorý chcete uložiť.  
**POZNÁMKA:** nemôžete uložiť cieľ, ktorý je ďaleko od aktuálne vybratej diery.
- 2 Na obrazovke s informáciami o jamkách stlačte tlačidlo **START**.
- 3 Vyberte položku **Vlastné ciele**.
- 4 Vyberte typ cieľa.

## Ikony vzdialenosti typu PlaysLike

Funkcia vzdialenosti typu PlaysLike zodpovedá zmenám nadmorskej výšky na ihrisku tým, že ukazuje upravenú vzdialenosť od greenu. Počas hry môžete ťuknutím na vzdialenosť od greenu zobraziť vzdialenosť typu PlaysLike.

- ▲: vzdialenosť budete hrať dlhšie, ako sa očakávalo v dôsledku zmeny nadmorskej výšky.
- : vzdialenosť budete hrať podľa očakávania.
- ▼: vzdialenosť budete hrať kratšie, ako sa očakávalo v dôsledku zmeny nadmorskej výšky.

## Režim veľkých čísel

Môžete zmeniť veľkosti čísel na obrazovke s informáciami o jamkách.

Podržte tlačidlo **MENU**, vyberte nastavenia aktivity a vyberte položku **Veľké čísla**.

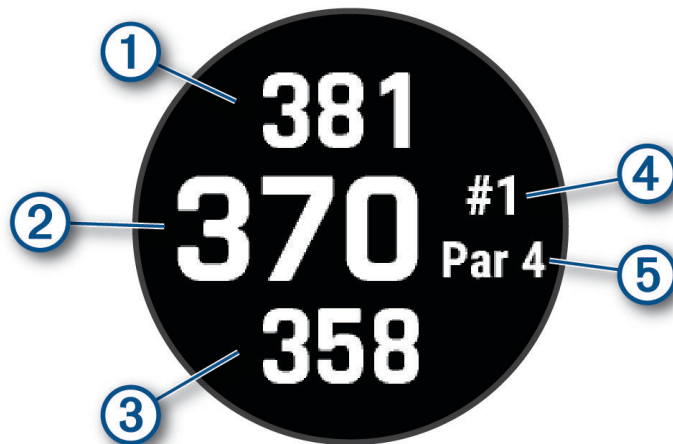

①	Vzdialenosť na koniec greenu
②	Vzdialenosť do stredu greenu alebo polohy zvoleného kolíka
③	Vzdialenosť na začiatok greenu
④	Aktuálne číslo jamky
⑤	Par aktuálnej jamky

## Tempový tréning švih



Tréning tempa vám pomáha prevádzať konzistentnejší švih. Zariadenie meria a zobrazuje váš čas náprahu a čas švih nadol. Zariadenie tiež zobrazuje vaše tempo švih. Tempo švih je čas náprahu vydelený časom švih nadol, vyjadrený v pomere. Z pozorovania profesionálnych golfistov vyplýva, že ideálne tempo švih je v pomere 3 ku 1 alebo 3,0.

## Ideálne tempo švihu

Ideálne tempo 3,0 je možné dosiahnuť rôznym načasovaním švihu, napríklad 0,7 s/0,23 s alebo 1,2 s/0,4 s. Každý golfista môže mať osobité tempo švihu v závislosti od jeho zručností a skúseností. Garmin® poskytuje šesť rôznych načasovaní.

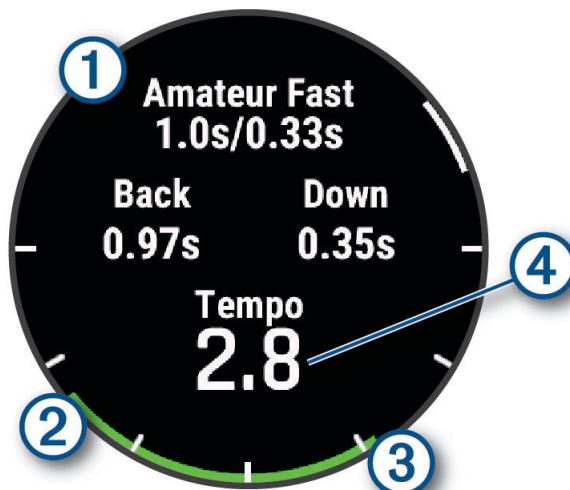
Zariadenie zobrazí graf, ktorý ukazuje, či sú vaše časy náprahu alebo švihu nadol príliš rýchle, príliš pomalé alebo vyhovujúce pre zvolené načasovanie.



①	Voľby načasovania (pomer času náprahu a švihu nadol)
②	Čas náprahu
③	Čas švihu nadol
④	Vaše tempo
	Dobré načasovanie
	Príliš pomaly
	Príliš rýchlo

Ak chcete nájsť ideálne načasovanie švihu, mali by ste začať s najpomalším načasovaním a vyskúšať ho pri niekoľkých švihoch. Keď je graf tempa konzistentne zelený pre vaše časy náprahu aj švihu nadol, môžete prejsť na ďalšie načasovanie. Keď nájdete načasovanie, ktoré vám vyhovuje, môžete ho použiť na dosiahnutie konzistentnejších švihov a výkonu.

## Analýza tempa vášho švihu

Ak chcete zobraziť tempo švihu, musíte odpáliť loptičku.

- 1 Stlačte tlačidlo **START**.
- 2 Vyberte položku **Tréning tempa**.
- 3 Stlačte tlačidlo **START**.
- 4 Vyberte položku **Rýchlosť švihu** a vyberte jednu z možností.
- 5 Dokončíte úplný švih a odpáľte loptičku.  
Hodinky zobrazia analýzu vášho švihu.

## Zobrazenie poradia tipov

Keď prvýkrát použijete aktivitu Tréning tempa, hodinky zobrazia poradie tipov na vysvetlenie analýzy vášho švih.

- 1 Počas aktivity stlačte tlačidlo **START**.
- 2 Vyberte položku **Tipy**.
- 3 Stlačením tlačidla **START** zobrazíte ďalší tip.

## Jumpmaster

### **VAROVANIE**

Funkcia jumpmaster je určená len pre skúsených parašutistov. Funkcia jumpmaster by sa nemala používať ako primárny výškomer pre zoskoky. Nesprávne zadanie príslušných informácií o skoku môže spôsobiť vážne zranenie osôb alebo smrť.

Funkcia jumpmaster vychádza z vojenských smerníc na výpočet miesta zoskoku z vysokej výšky (HARP). Hodinky automaticky rozpoznajú skok a začnú navigovať smerom k požadovanému bodu dopadu (DIP) pomocou barometra a elektronického kompasu.

## Plánovanie zoskoku

- 1 Vyberte typ zoskoku (*Typy skokov, strana 29*).
- 2 Zadajte informácie o zoskoku (*Zadávanie informácií o zoskoku, strana 30*).  
Zariadenie vypočíta HARP.
- 3 Výberom položky **Prejsť k HARP** spustíte navigáciu k miestu HARP.

## Typy skokov

Funkcia Jumpmaster vám umožňuje nastaviť jeden z troch dostupných typov zoskoku: HAHO, HALO alebo Statický. Na základe zvoleného typu zoskoku bude potrebné doplniť ďalšie požadované informácie nastavenia. Pri všetkých typoch je výška zoskoku a výška otvorenia padáka udávaná v stopách nad zemským povrchom (AGL).

**HAHO:** (High Altitude High Opening) Parašutista zoskakuje z veľmi vysokej výšky a otvára padák vo vysokej výške. DIP a výšku pri zoskoku musíte nastaviť na min. 1 000 stôp. Výška pri zoskoku je na základe predpokladu rovnaká ako výška pri otvorení padáka. Bežné hodnoty pre výšku zoskoku sú v rozsahu od 12 000 do 24 000 stôp AGL.

**HALO:** (High Altitude Low Opening) Parašutista zoskakuje z veľmi vysokej výšky a otvára padák v nízkej výške. Informácie, ktoré je potrebné doplniť, sú rovnaké ako pri zoskoku HAHO, plus informácie o výške otvorenia padáka. Výška pre otvorenie padáka nesmie byť väčšia ako výška pri zoskoku. Bežné hodnoty pre výšku otvorenia padáka sú v rozsahu od 2 000 do 6 000 stôp AGL.

**Statický:** zoskok, pri ktorom sa predpokladá, že rýchlosť a smer vetra bude počas doby zoskoku konštantná a bez zmien. Výška pri zoskoku musí byť minimálne 1 000 stôp.

## Zadávanie informácií o zoskoku

- 1 Stlačte tlačidlo **START**.
- 2 Vyberte položku **Jumpmaster**.
- 3 Vyberte typ zoskoku (*Typy skokov, strana 29*).
- 4 Dokončíte jedno alebo viac nastavení a zadajte informácie o zoskoku:
  - Vyberte položku **DIP** pre nastavenie zemepisného bodu požadovanej polohy pristátia.
  - Vyberte položku **Nadmorská výška skoku** pre nastavenie výšky pri zoskoku v stopách nad zemským povrchom (AGL), pri ktorej parašutista opustí lietadlo.
  - Vyberte položku **Nadmorská výška otvorenia padáka** pre nastavenie výšky, v ktorej parašutista otvorí padák v stopách nad zemským povrchom (AGL).
  - Vyberte položku **Skok vpred** pre nastavenie horizontálnej prejdenej vzdialenosti (v metroch) v závislosti od rýchlosti lietadla.
  - Vyberte položku **Kurz k HARP** pre nastavenie smeru po zoskoku (v stupňoch) v závislosti od rýchlosti lietadla.
  - Vyberte položku **Vietor** pre nastavenie rýchlosti vetra (v uzloch) a smeru vetra (v stupňoch).
  - Vyberte položku **Konštantný** pre nastavenie ďalších informácií o naplánovanom zoskoku. V závislosti od typu zoskoku môžete vybrať položky **Percento z maxima**, **Faktor bezpečnosti**, **K-klesanie pri otvorení padáka**, **K-volný pád** alebo **K-zoskok na statickom lane** a doplniť ďalšie informácie (*Konštantné nastavenia, strana 31*).
  - Výberom položky **Automaticky k DIP** povolíte automatické spustenie navigácie k DIP po zoskoku z lietadla.
  - Výberom položky **Prejsť k HARP** spustíte navigáciu k miestu HARP.

## Zadávanie informácií o vetre pre zoskoky HAHO a HALO

- 1 Stlačte tlačidlo **START**.
- 2 Vyberte položku **Jumpmaster**.
- 3 Vyberte typ zoskoku (*Typy skokov, strana 29*).
- 4 Vyberte položky **Vietor > Pridať**.
- 5 Vyberte výšku.
- 6 Zadajte rýchlosť vetra v uzloch a vyberte položku **Hotovo**.
- 7 Zadajte smer vetra v stupňoch a vyberte položku **Hotovo**.  
Údaj vetra sa pridá do zoznamu. Pri výpočtoch sa používajú len údaje vetra uvedené v zozname.
- 8 Zopakujte kroky 5 – 7 pre každú dostupnú výšku.

## Vynulovanie informácií o vetre

- 1 Stlačte tlačidlo **START**.
  - 2 Vyberte položku **Jumpmaster**.
  - 3 Vyberte položku **HAHO** alebo **HALO**.
  - 4 Vyberte položky **Vietor > Vynulovať**.
- Zo zoznamu sa odstráni všetky údaje o vetre.

## Zadávanie informácií o vetre pre statický zoskok

- 1 Stlačte tlačidlo **START**.
- 2 Vyberte položky **Jumpmaster > Statický > Vietor**.
- 3 Zadajte rýchlosť vetra v uzloch a vyberte položku **Hotovo**.
- 4 Zadajte smer vetra v stupňoch a vyberte položku **Hotovo**.

## Konštantné nastavenia

Vyberte položku Jumpmaster, vyberte typ zoskoku a vyberte položku Konštantný.

**Percento z maxima:** umožňuje nastaviť rozsah zoskoku pre všetky typy zoskokov. Nastavenie hodnoty nižšej ako 100 % zníži kĺzavú vzdialenosť k DIP a nastavenie hodnoty vyššej ako 100 % zvýši kĺzavú vzdialenosť. Skúsenejší parašutisti budú pravdepodobne používať nižšie hodnoty a menej skúsenejší parašutisti budú preferovať vyššie hodnoty.

**Faktor bezpečnosti:** umožňuje nastaviť povolenú odchýlku pre zoskok (len pre HAHO). Bezpečnostné faktory väčšinou predstavujú celé dvojčíferné čísla alebo väčšie a určuje ich parašutista na základe špecifikácií pre daný zoskok.

**K-volný pád:** umožňuje nastaviť vlečnú silu vetra pre daný padák počas voľného pádu. Odvozené od stupnice pre zoskok s padákom (len HALO). Každý padák by mal byť označený hodnotou K.

**K-klesanie pri otvorenom padáku:** umožňuje nastaviť vlečnú silu vetra pri otvorenom padáku. Odvozené od stupnice pre zoskok s padákom (HAHO a HALO). Každý padák by mal byť označený hodnotou K.

**K-zoskok na statickom lane:** umožňuje nastaviť vlečnú silu vetra pre daný padák počas statického zoskoku. Odvozené od stupnice pre zoskok s padákom (len Statický). Každý padák by mal byť označený hodnotou K.

## Prispôbenie aktivít a aplikácií

Môžete si prispôbiť zoznam aktivít a aplikácií, obrazovky s údajmi, dátové polia a ďalšie nastavenia.

### Pridanie alebo odstránenie obľúbenej aktivity

Zoznam obľúbených aktivít sa zobrazí po stlačení tlačidla **START** na obrazovke vzhľadu hodín a poskytuje vám rýchly prístup k aktivitám, ktoré používate najčastejšie. Obľúbené aktivity môžete kedykoľvek pridať alebo odstrániť.

1 Podržte tlačidlo **MENU**.

2 Vyberte položku **Aktivity a aplikácie**.

Oblíbené aktivity sa zobrazia na začiatku zoznamu.

3 Vyberte možnosť:

- Ak chcete pridať obľúbenú aktivitu, vyberte aktivitu a potom vyberte položku **Nast. ako Obl.**
- Ak chcete odstrániť obľúbenú aktivitu, vyberte aktivitu a potom vyberte položku **Odstrániť z Oblíbených**.

### Zmena poradia aktivity v zozname aplikácií

1 Podržte tlačidlo **MENU**.

2 Vyberte položku **Aktivity a aplikácie**.

3 Vyberte aktivitu.

4 Vyberte možnosť **Zmeniť usporiadanie**.

5 Stláčaním tlačidiel **UP** alebo **DOWN** upravte usporiadanie aktivít v zozname aplikácií.

## Prispôsobenie obrazoviek s údajmi

Pri jednotlivých aktivitách môžete zobrazit', skryt' a meniť rozloženie a obsah obrazoviek s údajmi.

- 1 Podržte tlačidlo **MENU**.
- 2 Vyberte položku **Aktivity a aplikácie**.
- 3 Vyberte aktivitu, ktorú chcete prispôbiť.
- 4 Zvoľte nastavenia aktivity.
- 5 Vyberte položku **Obrazovky s údajmi**.
- 6 Vyberte obrazovku s údajmi, ktorú chcete prispôbiť.
- 7 Vyberte jednu z možností:
  - Ak chcete nastaviť počet dátových polí na obrazovke s údajmi, vyberte položku **Rozloženie**.
  - Vyberte položku **Dátové políčka** a vyberte pole, v ktorom chcete zmeniť zobrazené údaje.  
**TIP:** zoznam všetkých dostupných dátových polí nájdete v časti [Dátové polia, strana 126](#). Nie všetky dátové polia sú k dispozícii pre všetky typy aktivít.
  - Ak chcete zmeniť umiestnenie obrazovky s údajmi v slučke, vyberte položku **Zmeniť usporiadanie**.
  - Ak chcete obrazovku s údajmi odstrániť zo slučky, vyberte položku **Odstrániť**.
- 8 Ak potrebujete obrazovku s údajmi pridať do slučky, vyberte položku **Pridať nové**.  
Môžete si pridať vlastnú obrazovku s údajmi alebo si vybrať jednu z vopred definovaných.

## Pridanie mapy do aktivity

V rámci aktivity si môžete pridať mapu do slučky obrazoviek s údajmi.

- 1 Podržte tlačidlo **MENU**.
- 2 Vyberte položku **Aktivity a aplikácie**.
- 3 Vyberte aktivitu, ktorú chcete prispôbiť.
- 4 Zvoľte nastavenia aktivity.
- 5 Vyberte položky **Obrazovky s údajmi > Pridať nové > Mapa**.

## Vytvorenie vlastnej aktivity

- 1 Na obrazovke vzhľadu hodiniek stlačte tlačidlo **START**.
- 2 Vyberte položku **Pridať**.
- 3 Vyberte jednu z možností:
  - Vyberte položku **Kopírovať aktivitu** a vytvorte vlastnú aktivitu na základe jednej z vašich uložených aktivít.
  - Ak chcete vytvoriť novú vlastnú aktivitu, vyberte položku **Iné > Iné**.
- 4 V prípade potreby vyberte typ aktivity.
- 5 Vyberte názov alebo zadajte vlastný názov.  
Rovnaké názvy aktivít sa líšia číslom, napríklad: Bicyklovanie(2).
- 6 Vyberte jednu z možností:
  - Vyberte možnosť prispôsobenia špecifických nastavení aktivity. Môžete napríklad prispôbiť obrazovky s údajmi alebo automatické funkcie.
  - Ak chcete uložiť a používať vlastnú aktivitu, vyberte položku **Hotovo**.
- 7 Ak chcete pridať aktivitu do zoznamu obľúbených, vyberte položku **Áno**.



## Nastavenia aktivít a aplikácií

Tieto nastavenia umožňujú prispôbiť aplikáciu každej predinštalovanej aktivity v závislosti od vašich potrieb. Napríklad môžete prispôbiť stránky s údajmi a povoliť upozornenia a tréningové funkcie. Nie všetky nastavenia sú dostupné pre všetky typy aktivít.

Podržte tlačidlo **MENU**, vyberte položku **Aktivity a aplikácie**, vyberte aktivitu a napokon vyberte nastavenia aktivity.

**Vzdialenosť 3D:** vypočíta vašu prejdenú vzdialenosť pomocou vašej zmeny nadmorskej výšky a vášho horizontálneho pohybu na zemi.

**Rýchlosť 3D:** vypočíta vašu rýchlosť pomocou vašej zmeny nadmorskej výšky a vášho horizontálneho pohybu na zemi.

**Dominantná farba:** nastaví dominantnú farbu pre každú aktivitu s cieľom ľahšie identifikovať, ktorá aktivita je práve aktívna.

**Pridať aktivitu:** umožňuje vám prispôbiť si multišportovú aktivitu.

**Upozornenia:** nastaví tréningové alebo navigačné upozornenia pre aktivitu (*Upozornenia aktivity, strana 35*).

**Auto. rozp. stúpania:** umožní hodinkám rozpoznávať zmeny nadmorskej výšky automaticky prostredníctvom zabudovaného výškomera (*Aktivácia automatického rozpoznania lezenia, strana 38*).

**Auto Lap:** nastaví možnosti pre funkciu Auto Lap na automatické označovanie okruhov. Možnosť Automatická vzdialenosť slúži na označovanie okruhov po určitej vzdialenosti. Možnosť Automatická poloha slúži na označovanie okruhov na určitom mieste, kde ste predým stlačili tlačidlo LAP. Po dokončení kola sa zobrazí prispôsobiteľné hlásenie upozornenia na okruh. Táto funkcia je užitočná pri porovnávaní výkonu v rámci jednotlivých úsekov aktivity.

**Auto Pause:** nastaví možnosti pre funkciu Auto Pause® tak, aby prestala zaznamenávať údaje, keď sa prestanete hýbať alebo vaša rýchlosť klesne pod stanovenú hodnotu. Táto funkcia je užitočná pri aktivitách, ktorých súčasťou sú semaforey alebo iné miesta, na ktorých musíte zastaviť.

**Auto. oddych:** umožní hodinkám automaticky rozpoznať, kedy odpočívate pri plávaní v bazéne, a vytvorí interval odpočinku (*Automatický odpočinok a manuálny odpočinok, strana 9*).

**Automatický oddych/Prestávka:** umožní hodinkám automaticky vytvorí interval odpočinku alebo pozastaviť aktivitu, keď sa prestanete hýbať alebo vaša rýchlosť klesne pod stanovenú hodnotu.

**Auto štart:** umožní hodinkám rozpoznávať zjazdy na lyžiach alebo okruhy pri windsurfovaní automaticky prostredníctvom zabudovaného akcelerometra. Pri windsurfovej aktivite si môžete nastaviť prahové hodnoty rýchlosti a vzdialenosti pre automatické začatie kola.

**Autom. rolovanie:** nastaví hodinky tak, aby na nich automaticky prechádzali všetky obrazovky s údajmi o aktivite, kým je spustený časovač.

**Automatická séria:** umožní hodinkám automaticky spustiť a zastaviť série cvikov počas aktivity silového tréningu.

**Veľké čísla:** zmení veľkosti čísel na obrazovke s informáciami o golfových jamkách (*Režim veľkých čísel, strana 27*).

**Odoslať srdcový tep:** povolí automatický prenos údajov o srdcovom tepe, keď začnete aktivitu (*Prenos údajov srdcového tepu, strana 77*).

**ClimbPro:** zobrazí obrazovky plánovania výstupu a monitorovania počas navigácie (*Používanie funkcie ClimbPro, strana 37*).

**Odporúčaná palica:** zobrazí výzvu na zadanie informácie, ktorú golfovú palicu ste použili po každom zaznamenanom odpale. (*Záznam štatistík, strana 25*).

**Spustenie odpočtu:** aktivuje časovač s odpočítavaním pre intervaly pri plávaní v bazéne.

**Obrazovky s údajmi:** umožní prispôbiť obrazovky s údajmi a pridať nové obrazovky s údajmi pre aktivitu (*Prispôsobenie obrazoviek s údajmi, strana 32*).

**Vzdialenosť drivera:** nastaví priemernú vzdialenosť odpálenej loptičky pri hraní golfu.

**Upraviť hmot.:** umožní vám pridať hmotnosť použítu na sériu cvičení počas silového tréningu alebo kardioaktivity.

**Vzdialenosť v golfe:** nastaví mernú jednotku pre vzdialenosť pri hraní golfu.

**Rýchlosť vetra pri golfe:** nastaví mernú jednotku použitú pre rýchlosť vetra pri hraní golfu.

**Systém hodnotenia:** nastaví systém hodnotenia na odstupňovanie náročnosti trasy pri lezeckých aktivitách.

**Bodovanie s hendikepom:** pri hraní golfu umožňuje záznam skóre s hendikepom. Možnosť Miestny hendikep umožňuje ručne zadať počet úderov, ktoré sa majú odčítať od celkového skóre. Možnosť Index/Sklon vám umožňuje zadať svoj hendikep a hodnotenie obtiažnosti ihriska, aby hodinky mohli vypočítať váš hendikep pre dané ihrisko. Ak povolíte niektorú z možností záznamu skóre s hendikepom, môžete upraviť hodnotu svojho hendikepu.

**Číslo dráhy:** nastaví číslo dráhy pri dráhovom behu.

**Tlačidlo Lap:** slúži na povolenie alebo zakázanie tlačidla LAP na zaznamenávanie okruhu alebo oddychu počas aktivity.

**Uzamk.zariadenie:** slúži na uzamknutie tlačidiel a dotykovej obrazovky počas aktivity s viacerými športmi, čím sa zabráni neúmyselnému stlačeniu tlačidiel a reakciám hodínok na potiahnutia prstom po obrazovke.

**Mapa:** nastaví preferencie zobrazenia pre obrazovku s mapovými údajmi pre danú aktivitu (*Nastavenia mapy aktivity, strana 37*).

**Metronóm:** hrá tóny alebo vibruje v stabilnom rytme, vďaka čomu pomáha zlepšovať váš výkon prostredníctvom tréningu pri rýchlejšej, pomalšej alebo zosúladenejšej kadencii. Môžete nastaviť údery za minútu (bpm) pre kadenciu, ktorú chcete dosiahnuť, frekvenciu úderov a nastavenia zvuku.

**Námorná rýchlosť:** nastaví hodinky tak, aby používali námorné jednotky alebo systémové merné jednotky pre rýchlosť.

**Trestné údery:** povoľuje sledovanie trestných úderov počas hrania golfu (*Záznam štatistík, strana 25*).

**PlaysLike:** povoľí funkciu vzdialenosti typu „plays like“ pri hraní golfu, ktorá zodpovedá zmenám nadmorskej výšky na ihrisku, tým, že ukazuje upravenú vzdialenosť od greenu (*Ikony vzdialenosti typu PlaysLike, strana 26*).

**Veľkosť bazéna:** nastaví dĺžku bazéna pre plávanie v bazéne.

**Priemerovanie výkonu:** kontroluje, či hodinky zahŕňajú nulové hodnoty údajov o výkone, ktoré sa vyskytujú, keď nepedálujete.

**Výkonný režim:** nastaví predvolený režim napájania pre danú aktivitu.

**Zapnúť šetrenie energie:** slúži na nastavenie dĺžky časového limitu na šetrenie energie, ktorý ovplyvňuje, ako dlho zostávajú hodinky v tréningovom režime, napríklad keď čakáte na štart pretekov. Možnosť Normálne nastaví hodinky tak, aby prešli do režimu hodín s nízkou spotrebou energie po 5 minútach nečinnosti. Možnosť Rozšírené nastaví hodinky tak, aby prešli do režimu hodín s nízkou spotrebou energie po 25 minútach nečinnosti. Predĺžený režim môže viesť ku skráteniu výdrže batérie medzi nabíjaniami.

**Zaznamenať aktivitu:** slúži na povolenie záznamu aktivít do súboru FIT v prípade golfových aktivít. Do súborov FIT sa zaznamenávajú informácie o kondícii na mieru pre Garmin Connect.

**Zaznamenať teplotu:** slúži na zapnutie záznamu teploty počas aktivity.

**Interval záznamu:** slúži na nastavenie frekvencie zaznamenávania bodov trasy počas výpravy. Predvolene sa body GPS na trase zaznamenávajú raz za hodinu a nezaznamenávajú sa po západe slnka. Menej časté zaznamenávanie bodov na trase maximalizuje výdrž batérie.

**Nahrávať po západe slnka:** nastaví hodinky na zaznamenávanie bodov na trase po západe slnka počas expedície.

**Zaznamenať VO2 Max.:** povoľí zaznamenávanie max. VO2 pri bežeckých aktivitách v teréne a bežeckých aktivitách Ultra Run.

**Premenovať:** nastaví názov aktivity.

**Počet opakovaní:** povoľí alebo zakáže počítanie opakovaní počas tréningu. Možnosť Jedine tréningy umožňuje počítanie opakovaní iba počas riadených tréningov.

**Opakovať:** aktivuje možnosť Opakovať pre aktivity s viacerými športmi. Napríklad môžete použiť túto možnosť pre aktivity, ktoré zahŕňajú viacero prechodov, ako je napríklad swimrun.

**Obnova predv. nastavení:** umožní obnoviť predvolené nastavenia aktivity.

**Štatistiky trasy:** umožní sledovanie štatistík trasy pre lezecké aktivity v interiéri.

**Smerovanie:** nastaví preferencie na výpočet trás pre danú aktivitu (*Nastavenia vypočítavania trasy, strana 37*).

**Satelitey:** slúži na nastavenie satelitného systému na používanie pri aktivite (*Nastavenia satelitu, strana 38*).

**Skóre:** aktivuje alebo deaktivuje automatické zaznamenávanie skóre, keď začnete kolo golfu. Na začiatku hry sa zobrazí voľba Vždy sa pýtať.

**Spôsob bodovania:** nastaví spôsob záznamu skóre pre hru na rany alebo Stableford skórovanie počas golfu.

**Upozornenia segmentu:** aktivuje pokyny, ktoré vás upozornia na blížiac sa segmenty (*Segmenty, strana 45*).

**Samohodnotenie:** nastavuje, ako často hodnotíte svoju vnímanú námahu pre danú aktivitu (*Hodnotenie aktivity, strana 6*).

**SpeedPro:** povoľuje pokročilú metriku rýchlosti pre okruhy winsurfovej aktivity.

**Sledovanie štatistík:** slúži na povolenie sledovania štatistík pri hraní golfu (*Záznam štatistík, strana 25*).

**Rozpoznanie záberov:** aktivuje detekciu záberov pri plávaní v bazéne.

**Aut. zmena športu swimrun:** umožní vám automaticky prechádzať medzi plaveckou a bežeckou časťou multišportovej aktivity swimrun.

**Dotyk:** slúži na povolenie alebo zakázanie dotykovej obrazovky počas aktivity.

**Turnajový režim:** zakazuje funkcie, ktoré nie sú povolené počas sankcionovaných turnajov.

**Presuny:** umožní vykonávať prechody pre aktivity s viacerými športmi.

**Upozornenia na vibrácie:** povoľuje upozornenia, ktoré vám oznámia, kedy sa máte počas aktivity nadýchnuť alebo vydýchnuť.

**Virtuálny Caddie:** umožní vám automaticky alebo manuálne vyberať odporúčania virtuálneho nosiča golfových palíc. Zobrazí sa vám po odohraní piatich golfových ihrísk, slúži na monitorovanie vašich golfových palíc a na odovzdanie bodovacích kariet do aplikácie Garmin Golf.

**Tréningové videá:** povoľuje inštruktážne animácie pre silové cvičenia, kardioaktivity, jogu alebo Pilates. Animácie sú k dispozícii pre vopred nainštalované cvičenia a cvičenia prevzaté z Garmin Connect.

## Upozornenia aktivity

Pre každú aktivitu si môžete nastaviť upozornenia, ktoré vám môžu pomôcť zamerať sa počas tréningu na konkrétne ciele, poskytnú vám viac informácií o okolí prostredí a navedú vás do cieľa. Niektoré upozornenia sú k dispozícii len na konkrétne aktivity. Existujú tri typy upozornení: upozornenia udalostí, upozornenia rozsahu a opakujúce sa upozornenia.

**Upozornenie udalostí:** upozornenie vás na udalosť upozorní raz. Udalosť má konkrétnu hodnotu. Napríklad môžete nastaviť, aby vás hodinky upozornili, keď spálite konkrétny počet kalórií.

**Upozornenie rozsahu:** upozornenie rozsahu vás upozorní vždy, keď sú hodinky nad alebo pod stanoveným rozsahom hodnôt. Hodinky môžete napríklad nastaviť, aby vás upozornili, keď váš srdcový tep klesne pod 60 úderov za minútu (bpm) alebo stúpne nad 210 úderov za minútu.

**Opakujúce sa upozornenie:** opakujúce sa upozornenie vás upozorní vždy, keď hodinky zaznamenajú stanovenú hodnotu alebo interval. Hodinky môžete napríklad nastaviť tak, aby vás upozorňovali každých 30 minút.

Názov upozornenia	Typ upozornenia	Opis
Kadencia	Rozsah	Môžete nastaviť minimálnu a maximálnu hodnotu kadencie.
Kalórie	Udalosť, opakujúce sa	Môžete nastaviť počet kalórií.
Vlastné	Udalosť, opakujúce sa	Môžete vybrať existujúcu správu alebo si vytvoriť vlastnú správu a vybrať typ upozornenia.
Vzdialenosť	Opakujúce sa	Môžete nastaviť interval vzdialenosti.
Nadmorská výška	Rozsah	Môžete nastaviť minimálnu a maximálnu hodnotu nadmorskej výšky.
Srdcový tep	Rozsah	Môžete nastaviť minimálnu a maximálnu hodnotu srdcového tepu alebo vybrať zmeny zón. Pozrite si časti <i>Informácie o zónach srdcového tepu</i> , strana 99 a <i>Výpočty zón srdcového tepu</i> , strana 101.
Tempo	Rozsah	Môžete nastaviť minimálnu a maximálnu hodnotu tempa.
Tempo	Opakujúce sa	Môžete nastaviť cieľové tempo plávania.
Výkon	Rozsah	Môžete nastaviť vysokú alebo nízku úroveň výkonu.
Blízkosť	Udalosť	Môžete nastaviť okruh okolo uloženej polohy.
Beh/chôdza	Opakujúce sa	Môžete nastaviť časované prestávky v chôdzi v pravidelných intervaloch.
Rýchlosť	Rozsah	Môžete nastaviť minimálnu a maximálnu hodnotu rýchlosti.
Počet záberov	Rozsah	Môžete nastaviť najvyšší alebo najnižší počet záberov za minútu.
Čas	Udalosť, opakujúce sa	Môžete nastaviť časový interval.
Časovač dráhy	Opakujúce sa	Časový interval dráhy môžete nastaviť v sekundách.

## Nastavenie upozornenia

- 1 Podržte tlačidlo **MENU**.
- 2 Vyberte položku **Aktivity a aplikácie**.
- 3 Vyberte aktivitu.  
**POZNÁMKA:** táto funkcia nie je dostupná pre všetky aktivity.
- 4 Zvoľte nastavenia aktivity.
- 5 Vyberte položku **Upozornenia**.
- 6 Vyberte možnosť:
  - Ak chcete pre aktivitu vybrať nové upozornenie, vyberte položku **Pridať nové**.
  - Ak chcete upraviť už existujúce upozornenie, vyberte názov upozornenia.
- 7 V prípade potreby vyberte typ upozornenia.
- 8 Vyberte zónu, zadajte minimálnu a maximálnu hodnotu, prípadne zadajte vlastnú hodnotu upozornenia.
- 9 V prípade potreby upozornenie aktivujte.

Pre udalosť a opakujúce sa upozornenia sa zobrazí hlásenie vždy, keď dosiahnete hodnotu upozornenia. Pre rozsah upozornení sa zobrazí hlásenie vždy, keď prekročíte alebo klesnete mimo určeného rozsahu (minimálna a maximálna hodnota).

## Nastavenia mapy aktivity

Môžete prispôbiť vzhľad obrazovky s mapovými údajmi pre jednotlivé aktivity.

Podržte tlačidlo **MENU**, vyberte položku **Aktivity a aplikácie**, vyberte aktivitu, vyberte nastavenia danej aktivity a vyberte položku **Mapa**.

**Nakonfigurovať mapy:** zobrazí alebo skryje údaje z nainštalovaných mapových produktov.

**Téma mapy:** nastaví mapu tak, aby zobrazovala údaje optimalizované pre váš typ aktivity. Možnosť **Systém** používa preferencie zo systémových nastavení máp (*Témy mapy, strana 90*).

**Použiť sys.nast.:** umožní hodinkám používať preferencie zo systémových nastavení máp. (*Nastavenia mapy, strana 89*). Keď je toto nastavenie vypnuté, môžete si nastavenia mapy pre aktivitu prispôbiť.

**Obnoviť motív:** umožňuje obnoviť nastavenia predvolených motívov máp, ktoré boli odstránené z hodínok.

## Nastavenia vypočítavania trasy

Môžete zmeniť nastavenia výpočtu trás na prispôbenie spôsobu, ako hodinky vypočítavajú trasy pre jednotlivé aktivity.

**POZNÁMKA:** nie všetky nastavenia sú dostupné pre všetky typy aktivít.

Podržte tlačidlo **MENU** vyberte položku **Aktivity a aplikácie**, vyberte aktivitu, vyberte nastavenia danej aktivity a vyberte položku **Smerovanie**.

**Aktivita:** nastaví aktivitu pre výpočet cesty. Hodinky vypočítajú cesty optimalizované pre aktivitu, ktorú robíte.

**Smer. podľa obl.:** vypočíta trasy na základe najobľúbenejších trás na behanie a jazdenie zo služby Garmin Connect.

**Dráhy:** nastaví spôsob navigácie po dráhach pomocou hodínok. Použijete možnosť **Podľa trasy** na navigáciu po dráhe presne tak, ako sa zobrazuje, bez prepočítania. Použijete možnosť **Použiť mapu** na navigáciu po dráhe pomocou máp s funkciou trás a prepočítaním trasy, ak sa odchýlite od dráhy.

**Spôsob výpočtu:** nastaví spôsob výpočtu na minimalizáciu času, vzdialenosti alebo stúpania v trasách.

**Obmedzenia:** nastaví cestné alebo dopravné obmedzenia na obídenie v trasách.

**Typ:** nastaví správanie ukazovateľa, ktorý sa zobrazuje pri priamom navádzaní po trase.

## Používanie funkcie ClimbPro

Funkcia ClimbPro vám pomáha regulovať vaše úsilie pre nadchádzajúce stúpania na dráhe. Vopred alebo v skutočnom čase počas sledovania dráhy si môžete pozrieť podrobnosti o stúpaniach vrátane uhla, vzdialenosti a prevýšenia. Kategórie cyklistických stúpaní sú označené farebne na základe dĺžky a uhla stúpania.

1 Podržte tlačidlo **MENU**.

2 Vyberte položku **Aktivity a aplikácie**.

3 Vyberte aktivitu.

4 Zvoľte nastavenia aktivity.

5 Vyberte položky **ClimbPro > Stav > Pri navigovaní**.

6 Vyberte možnosť:

- Vyberte položku **Údajové pole**, ak chcete prispôbiť dátové pole, ktoré sa zobrazuje na obrazovke ClimbPro.
- Vyberte položku **Alarm**, ak chcete nastaviť upozornenia na začiatku stúpania alebo v určitej vzdialenosti od stúpania.
- Vyberte položku **Klesania**, ak chcete pri bežeckých aktivitách zapnúť alebo vypnúť klesania.
- Ak chcete vybrať typy stúpaní zistených počas cyklistických aktivít, vyberte položku **Rozpoznanie stúpania**.

7 Pozrite si stúpania a podrobnosti o danej dráhe (*Zobrazenie alebo úprava podrobností o dráhe, strana 111*).

8 Začnite nasledovať uloženú dráhu (*Navigovanie do cieľa, strana 107*).

## Aktivácia automatického rozpoznania lezenia

Funkciu automatického rozpoznania lezenia môžete použiť na automatické rozpoznanie zmien nadmorskej výšky. Môžete ju použiť počas aktivít ako lezenie, turistika, behanie alebo bicyklovanie.

1 Podržte tlačidlo **MENU**.

2 Vyberte položku **Aktivity a aplikácie**.

3 Vyberte aktivitu.

**POZNÁMKA:** táto funkcia nie je dostupná pre všetky aktivity.

4 Zvoľte nastavenia aktivity.

5 Vyberte položku **Auto. rozp. stúpania > Stav**.

6 Vyberte možnosť **Vždy** alebo **Mimo navigácie**.

7 Vyberte možnosť:

- Vyberte položku **Obrazovka počas behu** pre určenie obrazovky s údajmi, ktorá sa zobrazí počas behu.
- Vyberte položku **Obr. počas stúp.** pre určenie obrazovky s údajmi, ktorá sa zobrazí počas lezenia.
- Vyberte položku **Obrátiť farby** pre obrátenie farieb displeja pri zmene režimov.
- Vyberte položku **Vertikálna rýchlosť** pre nastavenie rýchlosti stúpania.
- Vyberte položku **Prepínanie režimov** pre nastavenie rýchlosti zmeny režimov zo strany zariadenia.

**POZNÁMKA:** možnosť Aktuálna obrazovka vám umožňuje automaticky prejsť na poslednú obrazovku, ktorú ste si prezerali pred tým, ako došlo k prechodu z dôvodu automatického rozpoznania lezenia.

## Nastavenia satelitu

Nastavenia satelitu môžete zmeniť a prispôbiť tak satelitné systémy používané pri jednotlivých aktivitách. Ďalšie informácie o satelitných systémoch nájdete na stránke [garmin.com/aboutGPS](http://garmin.com/aboutGPS).

Podržte tlačidlo **MENU**, vyberte položku **Aktivity a aplikácie**, vyberte aktivitu a nastavenia aktivity a následne vyberte položku **Satelite**.

**POZNÁMKA:** táto funkcia nie je dostupná pre všetky aktivity.

**Vypnúť(é):** vypne satelitné systémy pre aktivitu.

**Použiť predvolené:** umožní hodinkám používať predvolené nastavenia systému pre satelity (*Nastavenia systému, strana 114*).

**Iba GPS:** aktivuje satelitný systém GPS.

**Všetky systémy:** aktivuje viaceré satelitné systémy. Používanie viacerých satelitných systémov ponúka vyšší výkon v náročných prostrediach a rýchlejšie získanie polohy než pri používaní samotného systému GPS. Pri používaní viacerých systémov sa však môže výdrž batérie znížiť rýchlejšie než pri používaní samotného systému GPS.

**Všetky + viaceré pásma:** aktivuje viaceré satelitné systémy na viacerých frekvenčných pásmach. Viacpásmové systémy používajú viacfrekvenčné pásma a umožňujú dôslednejšie záznamy trás, vylepšené určovanie polohy, vylepšené určovanie chýb z viacerých ciest a menej atmosférických chýb pri používaní hodínok v náročných prostrediach.

**Automatický výber:** umožní hodinkám využitie technológie SatIQ™ pre dynamický výber najlepšieho viacpásmového systému na základe prostredia, v ktorom sa nachádzate. Nastavenie Automatický výber ponúka najvyššiu presnosť polohy, pričom stále uprednostňuje výdrž batérie.

**UltraTrac:** zaznamenáva body na trase a údaje snímača menej často. Zapnutím funkcie UltraTrac predĺžite výdrž batérie, zníži sa však kvalita zaznamenaných aktivít. Funkciu UltraTrac by ste mali používať pri aktivitách, ktoré vyžadujú dlhšiu výdrž batérie a pri ktorých časté aktualizácie údajov snímača nie sú až také dôležité.

# Tréning

## Tréning na preteky

Ak máte odhadovanú hodnotu VO2 max, vaše hodinky vám môžu navrhnúť denné tréningy, ktoré vám pomôžu trénovať na bežecké podujatie (*Informácie o odhadovaných hodnotách VO2 max., strana 56*).

- 1 Na telefóne alebo počítači prejdite do kalendára Garmin Connect.
- 2 Vyberte deň podujatia a pridajte preteky.  
Môžete vyhľadať podujatie vo vašej oblasti alebo si vytvoriť vlastné podujatie.  
**POZNÁMKA:** môžete pridať a zobraziť cyklistické preteky, ale denné odporúčané cvičenia nie sú k dispozícii.
- 3 Uveďte podrobnosti o podujatí a podľa možností pridajte kurz.
- 4 Synchronizujte hodinky so svojim účtom Garmin Connect.
- 5 Na hodinkách prejdite na náhľad na primárnu udalosť, kde nájdete odpočítavanie do hlavných pretekov.
- 6 Na obrazovke vzhľadu hodín stlačte tlačidlo **START** a vyberte bežeckú aktivitu.  
**POZNÁMKA:** ak ste absolvovali aspoň 1 beh vonku s údajmi srdcového tepu alebo 1 jazdu s údajmi srdcového tepu a výkonu, na vašich hodinkách sa zobrazia denné odporúčané tréningy.

## Kalendár pretekov a primárne preteky

Keď do kalendára Garmin Connect pridáte preteky, budete si môcť zobraziť udalosť v hodinkách pridaním zobrazenia primárnych pretekov (*Pohľady, strana 50*). Dátum udalosti musí byť v nasledujúcich 365 dňoch. Hodinky zobrazujú odpočítavanie do začiatku podujatia, váš cieľový čas alebo predpokladaný cieľový čas (len pri bežeckých podujatiach) a informácie o počasí.

**POZNÁMKA:** historické informácie o počasí pre dané miesto a dátum sú k dispozícii ihneď. Údaje o miestnej predpovedi sa zobrazia približne 14 dní pred udalosťou.

Ak pridáte viac ako jedno podujatie, zobrazí sa výzva na výber primárneho podujatia.

V závislosti od dostupných údajov o trati pre vaše podujatie môžete zobraziť údaje o prevýšení, mapu trate a pridať plán PacePro (*Tréning PacePro, strana 42*).

## Cvičenia

Môžete si vytvoriť vlastné cvičenia, ktoré zahŕňajú ciele pre každú časť cvičenia a pre rozličné vzdialenosti, časy a kalórie. Počas vašej aktivity si môžete prezeráť obrazovky s údajmi o konkrétnom tréningu, ktoré obsahujú informácie o kroku cvičenia, ako je vzdialenosť kroku cvičenia alebo priemerné tempo kroku.

Cvičenia môžete vytvoriť alebo ich vyhľadať viac pomocou aplikácie Garmin Connect alebo si z aplikácie vybrať tréningový plán, v ktorom sú zahrnuté cvičenia, a odoslať ich do hodínok.

Pomocou aplikácie Garmin Connect si môžete naplánovať cvičenia. Cvičenia si môžete naplánovať vopred a uložiť ich v hodinkách.

## Trénovanie podľa cvičenia z aplikácie Garmin Connect

Ak si chcete stiahnuť cvičenie z aplikácie Garmin Connect, musíte mať vytvorený účet Garmin Connect (*Garmin Connect, strana 96*).

- 1 Vyberte možnosť:
  - Otvorte aplikáciu Garmin Connect.
  - Prejdite na stránku [connect.garmin.com](https://connect.garmin.com).
- 2 Vyberte položky **Tréning > Cvičenia**.
- 3 Nájdite cvičenie alebo si vytvorte a uložte nové cvičenie.
- 4 Vyberte položku  alebo **Odoslať do zariadenia**.
- 5 Postupujte podľa pokynov na obrazovke.

## Začatie cvičenia

Zariadenie vás môže previesť viacerými krokmi v rámci cvičenia.

- 1 Na obrazovke vzhľadu hodiniek stlačte tlačidlo **START**.
- 2 Vyberte aktivitu.
- 3 Podržte tlačidlo **MENU**.
- 4 Vyberte položky **Tréning > Tréningy**.
- 5 Vyberte cvičenie.  
**POZNÁMKA:** v zozname sa zobrazia iba cvičenia, ktoré sú kompatibilné s vybranou aktivitou.
- 6 Ak chcete zobrazíť zoznam krokov cvičenia (voliteľné), vyberte položku **Zobraziť**.  
**TIP:** počas sledovania krokov cvičenia môžete stlačením tlačidla **START** zobrazíť animáciu zvoleného cvičenia, ak je k dispozícii.
- 7 Vyberte položku **Cvičiť**.
- 8 Stlačením tlačidla **START** spustíte časovač aktivity.

Po začatí cvičenia zariadenie zobrazí každý krok cvičenia, poznámky o jednotlivých krokoch (voliteľné), cieľ (voliteľné) a aktuálne údaje o cvičení. Pri silových aktivitách, jóge alebo cvičení Pilates sa zobrazí inštruktážna animácia.

## Tréning denného odporúčaného cvičenia

Predtým, ako zariadenie navrhne denné cvičenie, je potrebné mať tréningový stav a odhadovanú hodnotu VO2 max. (*Tréningový stav, strana 64*).

- 1 Na ciferníku hodiniek stlačte tlačidlo **START**.
- 2 Vyberte položku **Beh** alebo **Bicyklovanie**.  
Zobrazí sa denné odporúčané cvičenie.
- 3 Vyberte položku **START** a zvolte požadovanú možnosť:
  - Ak chcete previesť cvičenie, vyberte položku **Cvičiť**.
  - Ak chcete cvičenie zrušiť, vyberte položku **Zrušiť**.
  - Ak chcete zobrazíť kroky cvičenia, vyberte položku **Kroky**.
  - Ak chcete aktualizovať cieľové nastavenie tréningu, vyberte položku **Typ cieľa**.
  - Ak chcete vypnúť oznámenia o cvičení, vyberte položku **Zakázať výzvu**.

Navrhované cvičenie sa automaticky aktualizuje podľa zmien tréningových návykov, času zotavenia a hodnoty VO2 max.

## Prispôsobenie intervalového cvičenia

- 1 Na obrazovke vzhľadu hodiniek stlačte tlačidlo **START**.
- 2 Vyberte aktivitu.
- 3 Podržte tlačidlo **MENU**.
- 4 Vyberte položky **Tréning > Intervaly > Štruktúrované opakovania > Upraviť**.
- 5 Vyberte jednu alebo viac možností:
  - Ak chcete nastaviť trvanie a druh intervalu, vyberte položku **Interval**.
  - Ak chcete nastaviť trvanie a druh oddychu, vyberte položku **Od..**
  - Ak chcete nastaviť počet opakovaní, vyberte položku **Opakovať**.
  - Ak chcete k vášmu cvičeniu pridať neobmedzenú rozcvičku, vyberte položky **Rozcvička > Zapnúť(é)**.
  - Ak chcete k vášmu cvičeniu pridať neobmedzené ukľudnenie, vyberte položky **Ukľudnenie > Zapnúť(é)**.
- 6 Stlačte tlačidlo **BACK**.

V hodinkách sa uloží vaše vlastné intervalové cvičenie, kým toto cvičenie znova neupravíte.



## Začatie intervalového cvičenia

- 1 Na obrazovke vzhľadu hodínok stlačte tlačidlo **START**.
  - 2 Vyberte aktivitu.
  - 3 Podržte tlačidlo **MENU**.
  - 4 Vyberte položky **Tréning > Intervaly**.
  - 5 Vyberte možnosť:
    - Po zvolení položky **Neobmedzené opakovania** budete môcť zaznamenávať svoje intervaly a časové úseky oddychu manuálne stlačením položky **LAP**.
    - Ak chcete použiť intervalové cvičenie na základe vzdialenosti alebo času, vyberte položky **Štruktúrované opakovania > Cvičiť**.
  - 6 Ak je to potrebné, zvolte možnosť **Áno**, aby ste pred tréning zahrnuli zahriatie.
  - 7 Stlačením tlačidla **START** spustíte časovač aktivity.
  - 8 Keď má intervalové cvičenie rozcvičku, stlačením tlačidla **LAP** začnete prvý interval.
  - 9 Postupujte podľa pokynov na obrazovke.
  - 10 Stlačením tlačidla **LAP** môžete kedykoľvek zastaviť aktuálny interval alebo časový úsek oddychu a prejsť na ďalší interval alebo časový úsek oddychu (voliteľné).
- Po dokončení všetkých intervalov sa zobrazí správa.

## Tréning plávania v bazéne

Hodinky vás môžu previesť viacerými krokmi v rámci plaveckého cvičenia. Vytvorenie a odoslanie plaveckého tréningu je podobné krokom *Cvičenia, strana 39* a *Trénovanie podľa cvičenia z aplikácie Garmin Connect, strana 39*.

- 1 Na obrazovke vzhľadu hodínok stlačte tlačidlo **START**.
- 2 Vyberte položku **Pl. v bazéne**.
- 3 Podržte tlačidlo **MENU**.
- 4 Vyberte položku **Tréning**.
- 5 Vyberte jednu z možností:
  - Výberom položky **Tréningy** môžete spustiť cvičenia prevzaté z aplikácie Garmin Connect.
  - Výberom položky **Kritická rýchlosť plávania** môžete zaznamenať test kritickej rýchlosti plávania (CSS) alebo zadať hodnotu CSS manuálne (*Zaznamenanie testu kritickej rýchlosti plávania, strana 41*).
  - Výberom položky **Tréningový kalendár** môžete spustiť alebo zobraziť naplánované cvičenia.
- 6 Postupujte podľa pokynov na obrazovke.

## Zaznamenanie testu kritickej rýchlosti plávania

Vaša hodnota kritickej rýchlosti plávania (CSS) je výsledkom testu založeného na časovke vyjadrenej ako tempo na 100 metrov. CSS je teoretická rýchlosť, ktorú môžete nepretržite udržiavať bez vyčerpania. Hodnotu CSS môžete použiť na usmernenie svojho tréningového tempa a sledovanie svojho zlepšovania.

- 1 Na obrazovke vzhľadu hodínok stlačte tlačidlo **START**.
- 2 Vyberte položku **Pl. v bazéne**.
- 3 Podržte tlačidlo **MENU**.
- 4 Vyberte položky **Tréning > Kritická rýchlosť plávania > Urobiť test kritic. rých. plávania**.
- 5 Stlačením položky **DOWN** skontrolujete tréningové kroky.
- 6 Stlačte tlačidlo **START**.
- 7 Postupujte podľa pokynov na obrazovke.

## Úprava výsledku kritickej rýchlosti plávania

Hodnotu CSS môžete manuálne upraviť alebo zadať pre ňu nový čas.



- 1 Na obrázku pozadia hodínok stlačte tlačidlo **START**.
- 2 Vyberte položku **Pl. v bazéne**.
- 3 Podržte tlačidlo **MENU**.
- 4 Vyberte položky **Tréning > Kritická rýchlosť plávania > Kritická rýchlosť plávania**.
- 5 Zadajte minúty.
- 6 Zadajte sekundy.

## Informácie o kalendári tréningov

Kalendár tréningov v hodinkách je rozšírením kalendáru tréningov alebo plánu, ktorý si nastavíte vo svojom účte Garmin Connect. Keď do kalendára v aplikácii Garmin Connect pridáte niekoľko cvičení, môžete si ich odoslať do svojho zariadenia. Všetky naplánované cvičenia odoslané do zariadenia sa budú zobrazovať v náhľade kalendára. Keď v kalendári vyberiete niektorý deň, môžete si pozrieť príslušné cvičenie alebo ho absolvovať. Naplánované cvičenie zostane v hodinkách bez ohľadu na to, či ho absolvujete alebo preskočíte. Keď z aplikácie Garmin Connect odošlete naplánované cvičenia, existujúci kalendár tréningov sa nimi prepíše.

## Používanie tréningových plánov Garmin Connect

Skôr než budete môcť prevziať a používať tréningový plán, musíte si vytvoriť účet Garmin Connect ([Garmin Connect, strana 96](#)) a hodinky MARQ musíte spárovať s kompatibilným telefónom.

- 1 V aplikácii Garmin Connect vyberte položku  alebo .
- 2 Vyberte položky **Tréning > Plány tréningu**.
- 3 Vyberte a naplánujte tréningový plán.
- 4 Postupujte podľa pokynov na obrazovke.
- 5 Skontrolujte tréningový plán vo svojom kalendári.

## Adaptívne tréningové plány

Váš účet Garmin Connect ponúka adaptívny tréningový plán a funkciu trénera Garmin, ktoré sa prispôbia vašim tréningovým cieľom. Napríklad môžete odpovedať na pár otázok a tak vyhľadať plán, ktorý vám pomôže zvládnuť 5 km preteky. Plán sa prispôbi vašej aktuálnej úrovni kondície, preferenciám, čo sa týka tréningu a harmonogramu, a dátumu pretekov. Keď začnete realizovať plán, tak sa pohľad Garmin Coach pridá do slučky pohľadov vo vašich hodinkách MARQ.



## Tréning PacePro

Mnohí bežci radi nosia svoje pásmo tempa počas pretekov, aby im pomohlo dosiahnuť ich pretekársky cieľ. Funkcia PacePro vám umožňuje vytvoriť vlastné pásmo tempa na základe vzdialenosti, rýchlosti a času. Môžete tiež vytvoriť pásmo tempa pre známu dráhu, aby ste optimalizovali svoje tempo na základe výškových zmien.

Plán PacePro môžete vytvoriť pomocou aplikácie Garmin Connect. Pred absolvovaním dráhy môžete zobraziť ukážku rozdelení a grafu nadmorskej výšky.

## Prevzatie plánu PacePro z aplikácie Garmin Connect

Ak chcete prevziať plán PacePro z aplikácie Garmin Connect, musíte mať vytvorený účet Garmin Connect ([Garmin Connect, strana 96](#)).

- 1 Vyberte možnosť:
  - Otvorte aplikáciu Garmin Connect a vyberte symbol  alebo .
  - Prejdite na stránku [connect.garmin.com](https://connect.garmin.com).
- 2 Vyberte možnosti **Tréning > Stratégie tempa PacePro**.
- 3 Podľa pokynov na obrazovke vytvorte a uložte plán PacePro.
- 4 Vyberte položku  alebo **Odoslať do zariadenia**.

## Vytvorenie plánu PacePro na vašich hodinách

Skôr než si na hodinách budete môcť vytvoriť plán PacePro, musíte vytvoriť dráhu ([Vytvorenie a sledovanie dráhy na vašom zariadení, strana 110](#)).

- 1 Na obrázku pozadia hodínok stlačte tlačidlo **START**.
- 2 Vyberte outdoorovú bežeckú aktivitu.
- 3 Podržte tlačidlo **MENU**.
- 4 Vyberte položku **Navigácia > Dráhy**.
- 5 Vyberte dráhu.
- 6 Vyberte položku **PacePro > Vytvoriť novú**.
- 7 Vyberte možnosť:
  - Vyberte položku **Cieľové tempo** a zadajte cieľové tempo.
  - Vyberte položku **Cieľový čas** a zadajte cieľový čas.Hodinky zobrazia vaše vlastné pásmo tempa.
- 8 Stlačte tlačidlo **START**.
- 9 Vyberte možnosť:
  - Výberom položky **Prijat' plán** spustíte plán.
  - Ak chcete zobrazit' čiastkové úseky, vyberte položku **Zobrazit' úseky**.
  - Výberom položky **Graf nad. výšky** zobrazíte graf výšky pre danú dráhu.
  - Výberom položky **Mapa** zobrazíte dráhu na mape.
  - Ak chcete zahodiť plán, vyberte položku **Odstrániť**.

## Spustenie plánu PacePro

Skôr ako budete môcť spustiť plán PacePro, musíte prevziať plán zo svojho účtu Garmin Connect.

- 1 Na obrazovke vzhľadu hodín stlačte tlačidlo **START**.
- 2 Vyberte outdoorovú bežeckú aktivitu.
- 3 Podržte tlačidlo **MENU**.
- 4 Vyberte položky **Tréning > Plány PacePro**.
- 5 Vyberte niektorý plán.
- 6 Stlačte tlačidlo **START**.  
**TIP:** pred prijatím plánu PacePro môžete zobrazíť čiastkové úseky, graf nadmorskej výšky a mapu.
- 7 Výberom položky **Prijat' plán** spustíte plán.
- 8 V prípade potreby vyberte položku **Áno** na zapnutie navigácie dráhou.
- 9 Stlačením tlačidla **START** spustíte časovač aktivity.

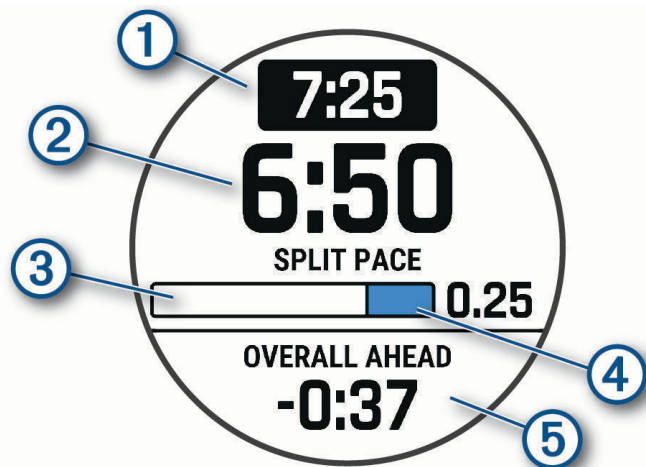

①	Cieľové tempo úseku
②	Aktuálne tempo úseku
③	Priebeh dokončenia čiastkového úseku
④	Zvyšná vzdialenosť čiastkového úseku
⑤	Celkový predstih alebo omeškanie voči cieľovému času

**TIP:** ak chcete zastaviť plán PacePro, môžete podržať tlačidlo MENU a vybrať položky **Ukončiť PacePro > Áno**. Časovač aktivity beží ďalej.

## Power Guide

Môžete vytvoriť a použiť stratégiu výkonu na plánovanie svojho úsilia na pretekoch. Vaše zariadenie MARQ používa vašu hodnotu FTP, nadmorskú výšku kurzu a predpokladaný čas, ktorý potrebujete na absolvovanie pretekov na vytvorenie prispôsobeného sprievodcu výkonom.

Jedným z najdôležitejších krokov pri plánovaní úspešnej stratégie sprievodcu výkonom Power Guide je výber úrovne úsilia. Ak do pretekov vložíte tvrdšie úsilie, zvýšite odporúčania výkonu, zatiaľ čo výber ľahšieho úsilia ich zníži (*Vytváranie a používanie sprievodcu výkonom Power Guide, strana 45*). Primárnym cieľom sprievodcu výkonom je pomôcť vám dokončiť preteky na základe toho, čo viete o vašich schopnostiach, a nie za účelom dosiahnuť konkrétny cieľový čas. Počas jazdy môžete nastaviť úroveň úsilia.

Sprievodcovia výkonom sú vždy spojení s pretekmi a nemožno ich použiť s tréningami alebo segmentmi. Svoju stratégiu môžete zobraziť a upraviť v aplikácii Garmin Connect a synchronizovať ju so zariadeniami kompatibilnými s Garmin. Táto funkcia vyžaduje merač výkonu, ktorý musí byť spárovaný s vaším zariadením (*Párovanie bezdrôtových snímačov, strana 83*). Po spárovaní zariadení si môžete prispôbiť voliteľné dátové polia (*Dátové polia, strana 126*).

## Vytváranie a používanie sprievodcu výkonom Power Guide

Predtým, ako budete môcť vytvoriť sprievodcu výkonom Power Guide, musíte spárovať merač výkonu so svojimi hodinami (*Párovanie bezdrôtových snímačov, strana 83*).

- 1 Na obrazovke vzhľadu hodín stlačte tlačidlo **START**.
- 2 Vyberte outdoorovú cyklistickú aktivitu.
- 3 Podržte **MENU**.
- 4 Vyberte možnosti **Tréning > Sprievodca výkonom > Vytvoriť nový**.
- 5 Zvoľte dráhu (*Dráhy, strana 109*).
- 6 Vyberte jazdnú polohu.
- 7 Vyberte hmotnosť výbavy.
- 8 Stlačte tlačidlo **START** a vyberte možnosť **Použiť plán**.

**TIP:** môžete zobraziť mapu, graf nadmorskej výšky, námahu, nastavenia a čiastkové úseky. Pred jazdou môžete tiež upraviť námahu, terén, jazdnú polohu a hmotnosť výbavy.

## Segmenty

Segmenty týkajúce sa behu alebo bicyklovania môžete poslať z vášho účtu Garmin Connect do zariadenia. Po uložení segmentu do zariadenia môžete s týmto segmentom pretekať a pokúsiť sa vyrovnáť alebo prekonať svoj osobný rekord alebo rekord iných účastníkov, ktorí pretekali v danom segmente.

**POZNÁMKA:** keď si prevezmete dráhu z vášho účtu Garmin Connect, môžete si prevziať všetky dostupné segmenty, čo sa týka tejto dráhy.

## Segmenty Strava™

Do svojho zariadenia MARQ Adventurer si môžete stiahnuť segmenty Strava. Sledovaním segmentov Strava môžete porovnať svoj výkon s výkonom pri minulých jazdách alebo s výkonom priateľov a profesionálov, ktorí absolvovali rovnaký segment.

Ak sa chcete zaregistrovať a získať členstvo v službe Strava, prejdite do ponuky segmentov vo svojom účte Garmin Connect. Ďalšie informácie nájdete na webe [www.strava.com](http://www.strava.com).

Informácie v tomto návode sa vzťahujú na segmenty Garmin Connect aj na segmenty Strava.

## Zobrazenie údajov o segmente

- 1 Na obrazovke vzhľadu hodínok stlačte tlačidlo **START**.
- 2 Vyberte aktivitu.
- 3 Podržte tlačidlo **MENU**.
- 4 Vyberte položky **Tréning > Segmenty**.
- 5 Vyberte segment.
- 6 Vyberte možnosť:
  - Výberom položky **Časy pretekov** zobrazíte čas a priemernú rýchlosť alebo tempo pre lídra segmentu.
  - Výberom položky **Mapa** zobrazíte segment na mape.
  - Výberom položky **Graf nad. výšky** zobrazíte graf výšky pre daný segment.

## Pretekánie v segmente

Segmenty sú virtuálne pretekárske trate. Môžete pretekať v segmente a porovnávať svoj výkon s predchádzajúcimi aktivitami, výkonmi iných, pripojenými kontaktmi vo vašom účte Garmin Connect alebo inými členmi bežeckých alebo cyklistických komunít. Svoje údaje o aktivite môžete nahráť na svoj účet Garmin Connect a pozrieť si svoju pozíciu v segmente.

**POZNÁMKA:** ak sú váš účet Garmin Connect a účet Strava prepojené, vaša aktivita sa automaticky odošle na váš účet Strava, aby ste si mohli skontrolovať pozíciu v segmente.

- 1 Na obrazovke vzhľadu hodínok stlačte tlačidlo **START**.
  - 2 Vyberte aktivitu.
  - 3 Chodte si zabehať alebo zajazdiť.  
Keď sa priblížite k nejakému segmentu, objaví sa správa a môžete pretekať v danom segmente.
  - 4 Začnite pretekať v segmente.
- Po dokončení segmentu sa zobrazí správa.

## Nastavenie automatickej úpravy segmentov

Zariadenie môžete nastaviť tak, aby automaticky upravilo cieľový súťažný čas segmentu podľa vášho výkonu v priebehu segmentu.

**POZNÁMKA:** toto nastavenie je pre všetky segmenty predvolene zapnuté.

- 1 Na obrazovke vzhľadu hodínok stlačte tlačidlo **START**.
- 2 Vyberte aktivitu.
- 3 Podržte tlačidlo **MENU**.
- 4 Vyberte položky **Tréning > Segmenty > Automatické pokusy**.

## Používanie funkcie Virtual Partner

Funkcia Virtual Partner je tréningový nástroj, ktorý vám pomáha plniť vaše ciele. Môžete nastaviť tempo pre Virtual Partner a pretekať proti stanovenému času.

**POZNÁMKA:** táto funkcia nie je dostupná pre všetky aktivity.

- 1 Podržte tlačidlo **MENU**.
- 2 Vyberte položku **Aktivity a aplikácie**.
- 3 Vyberte aktivitu.
- 4 Zvoľte nastavenia aktivity.
- 5 Vyberte položky **Obrazovky s údajmi > Pridať nové > Virtual Partner**.
- 6 Zadajte hodnotu pre tempo alebo rýchlosť.
- 7 Stlačením tlačidiel **UP** alebo **DOWN** zmeníte umiestnenie obrazovky Virtual Partner (voliteľné).
- 8 Spustite aktivitu (*Spustenie aktivity, strana 5*).
- 9 Stlačením tlačidla **UP** alebo **DOWN** sa môžete posunúť na obrazovku Virtual Partner a pozrieť sa, kto vedie.

## Nastavenie tréningového cieľa

Funkcia tréningového cieľa spolupracuje s funkciou Virtual Partner, aby ste sa pri tréningu mohli zameriavať na nastavený cieľ, ako napr. vzdialenosť, vzdialenosť a čas, vzdialenosť a tempo, alebo vzdialenosť a rýchlosť. Počas vašej tréningovej aktivity vám hodinky poskytujú spätnú väzbu. Táto vás v reálnom čase informuje o tom, ako blízko ste k dosiahnutiu vášho tréningového cieľa.

- 1 Na obrazovke vzhľadu hodín stlačte tlačidlo **START**.
  - 2 Vyberte aktivitu.
  - 3 Podržte tlačidlo **MENU**.
  - 4 Vyberte položky **Tréning > Stanoviť cieľ**.
  - 5 Vyberte možnosť:
    - Ak chcete zvoliť vopred nastavenú vzdialenosť alebo vlastnú vzdialenosť, vyberte položku **Len vzdialenosť**.
    - Ak chcete zvoliť cieľ z hľadiska vzdialenosti a času, vyberte položku **Vzdialenosť a čas**.
    - Ak chcete zvoliť cieľ z hľadiska vzdialenosti a tempa alebo vzdialenosti a rýchlosti, vyberte položku **Vzdialenosť a tempo**, respektíve **Vzdialenosť a rýchlosť**.
- Objaví sa obrazovka tréningového cieľa a zobrazí váš odhadovaný čas v cieľi. Odhadovaný čas v cieľi vychádza z vášho aktuálneho výkonu a zostávajúceho času.
- 6 Stlačením tlačidla **START** spustíte časovač aktivity.  
**TIP:** ak chcete zrušiť tréningový cieľ, podržte tlačidlo **MENU** a vyberte položky **Zrušiť cieľ > Áno**.

## Pretekánie s predchádzajúcou aktivitou

Môžete pretekať s predchádzajúcou zaznamenanou alebo prevzatou aktivitou. Táto funkcia spolupracuje s funkciou Virtual Partner, aby ste mohli počas aktivity vidieť, ako ďaleko ste vpredu alebo vzadu.

**POZNÁMKA:** táto funkcia nie je dostupná pre všetky aktivity.

- 1 Na obrazovke vzhľadu hodín stlačte tlačidlo **START**.
- 2 Vyberte aktivitu.
- 3 Podržte tlačidlo **MENU**.
- 4 Vyberte položky **Tréning > Preteky s aktivitou**.
- 5 Vyberte možnosť:
  - Ak chcete vybrať predchádzajúcu zaznamenanú aktivitu z vášho zariadenia, vyberte položku **Z histórie**.
  - Pomocou položky **Prevzaté** vyberiete aktivitu, ktorú ste prevzali zo svojho účtu Garmin Connect.
- 6 Vyberte aktivitu.  
Zobrazí sa obrazovka Virtual Partner, ktorá označuje váš odhadovaný čas v cieľi.
- 7 Stlačením tlačidla **START** spustíte časovač aktivity.
- 8 Po dokončení aktivity stlačte tlačidlo **STOP** a vyberte položku **Uložiť**.

## História

História zahŕňa tieto údaje: čas, vzdialenosť, kalórie, priemerné tempo alebo rýchlosť, údaje okruhu a informácie z voliteľných snímačov.

**POZNÁMKA:** keď je pamäť zariadenia plná, prepíšu sa najstaršie údaje.

## Využívanie histórie

História obsahuje predchádzajúce aktivity, ktoré ste uložili do hodínok.

Hodinky majú históriu pohľadu na rýchly prístup k vašim údajom o aktivitách (*Pohľady, strana 50*).

- 1 Na úvodnej obrazovke hodínok podržte tlačidlo **MENU**.
- 2 Vyberte **História > Aktivity**.
- 3 Vyberte aktivitu.
- 4 Stlačte tlačidlo **START**.
- 5 Vyberte jednu z možností:
  - Ak chcete zobraziť dodatočné informácie o aktivite, vyberte položku **Všetky štatistiky**.
  - Ak chcete zobraziť vplyv aktivity na vašu aeróbnu a anaeróbnu kondíciu, vyberte položku **Účinok tréningu** (*Informácie o funkcii Training Effect, strana 67*).
  - Na zobrazenie času v každej zóne srdcového tepu vyberte položku **Srdcový tep**.
  - Ak chcete vybrať okruh a zobraziť dodatočné informácie o každom okruhu, vyberte položku **Okruhy**.
  - Ak chcete vybrať zjazd na lyžiach či snowboarde a zobraziť dodatočné informácie o každom zjazde, vyberte položku **Zjazdy**.
  - Ak chcete vybrať sériu cvičení a zobraziť dodatočné informácie o každej sérii, vyberte položku **Série**.
  - Aktivitu zobrazíte na mape výberom položky **Mapa**.
  - Ak chcete zobraziť graf výšky pre aktivitu, vyberte položku **Graf nad. výšky**.
  - Ak chcete vymazať vybranú aktivitu, vyberte položku **Vymazať**.

## Multišportová história

Zariadenie ukladá celkový multišportový súhrn aktivity vrátane celkovej vzdialenosti, času, kalórií a údajov z voliteľného príslušenstva. Zariadenie tiež oddeľuje údaje aktivity pre každý športový segment a prechod, aby ste mohli porovnať podobné tréningové aktivity a sledovať, ako rýchlo sa pohybujete cez prechody. História prechodov zahŕňa vzdialenosť, čas, priemernú rýchlosť a kalórie.

## Osobné rekordy

Po ukončení aktivity sa na hodinkách zobrazia nové osobné rekordy, ktoré ste počas tejto aktivity dosiahli. Osobné rekordy zahŕňajú váš najrýchlejší čas na niekoľkých typických pretekárskych vzdialenostiach, najvyššiu hmotnosť silovej aktivity pri najčastejších pohyboch a najdlhší beh, jazdu alebo plávanie.

**POZNÁMKA:** v prípade cyklistiky k osobným rekordom patrí aj najväčší výstup a najlepší výkon (vyžaduje sa merač výkonu).

## Zobrazenie vašich osobných rekordov

- 1 Na úvodnej obrazovke hodínok podržte tlačidlo **MENU**.
- 2 Vyberte položky **História > Rekordy**.
- 3 Vyberte šport.
- 4 Vyberte rekord.
- 5 Vyberte položku **Zobraziť záznam**.

## Obnova osobného rekordu

Každý osobný rekord možno nastaviť na predošlý zaznamenaný údaj.

- 1 Na úvodnej obrazovke hodínok podržte tlačidlo **MENU**.
- 2 Vyberte položky **História > Rekordy**.
- 3 Vyberte šport.
- 4 Vyberte rekord, ktorý chcete obnoviť.
- 5 Vyberte položku **Predchádzajúce > Áno**.

**POZNÁMKA:** nevymažú sa tým žiadne uložené aktivity.



## Vymazanie osobných rekordov

- 1 Na úvodnej obrazovke hodinek podržte tlačidlo **MENU**.
  - 2 Vyberte položky **História > Rekordy**.
  - 3 Vyberte šport.
  - 4 Vyberte jednu z možností:
    - Ak chcete vymazať jeden rekord, vyberte rekord a zvolte položky **Vymazať záznam > Áno**.
    - Ak chcete vymazať všetky rekordy v danom športe, vyberte položky **Vymazať všetky záznamy > Áno**.
- POZNÁMKA:** nevymažú sa tým žiadne uložené aktivity.

## Zobrazenie súhrnov dát

Môžete si zobrazit' zhromaždené údaje o vzdialenosti a čase uložené vo vašich hodinkách.

- 1 Na úvodnej obrazovke hodinek podržte tlačidlo **MENU**.
- 2 Vyberte položky **História > Celkové hodnoty**.
- 3 Vyberte aktivitu.
- 4 Vyberte možnosť na zobrazenie týždenných alebo mesačných súhrnov.

## Používanie počítadla kilometrov

Počítadlo kilometrov automaticky zaznamenáva celkovú prejdenú vzdialenosť, dosiahnutú nadmorskú výšku a čas v rámci aktivít.

- 1 Na úvodnej obrazovke hodinek podržte tlačidlo **MENU**.
- 2 Vyberte položky **História > Celkové hodnoty > Počít. kilometrov**.
- 3 Stlačením tlačidla **UP** alebo **DOWN** zobrazíte súhrny počítadla kilometrov.

## Vymazanie histórie

- 1 Na úvodnej obrazovke hodinek podržte tlačidlo **MENU**.
  - 2 Vyberte položky **História > Možnosti**.
  - 3 Vyberte možnosť:
    - Výberom položky **Odstrániť všetky aktivity** vymažete všetky aktivity z histórie.
    - Výberom položky **Vynulovať súhrny** obnovíte všetky súhrny vzdialeností a časov.
- POZNÁMKA:** nevymažú sa tým žiadne uložené aktivity.

## Vzhľad

Môžete si prispôbiť vzhľad hodín a funkcie s rýchlym prístupom v slučke pohľadov a ponuke ovládacích prvkov.

## Nastavenia vzhľadu hodinek

Vzhľad hodinek si môžete prispôbiť prostredníctvom výberu rozloženia, farieb a doplnkových údajov. Môžete si tiež prevziať vlastné vzhľady hodinek z obchodu Connect IQ.

## Prispôsobenie vzhľadu hodín

Pred aktiváciou vzhľadu hodín Connect IQ musíte nainštalovať vzhľad hodín z obchodu Connect IQ ([Funkcie Connect IQ, strana 98](#)).

Môžete si prispôbiť informácie a zobrazovanie vzhľadu hodín alebo aktivovať nainštalovaný vzhľad hodín Connect IQ.

- 1 Na úvodnej obrazovke hodín podržte tlačidlo **MENU**.
- 2 Vyberte položku **Obrázok pozadia**.
- 3 Stláčaním tlačidla **UP** alebo **DOWN** si môžete prezrieť možnosti vzhľadu hodín.
- 4 Výberom položky **Pridať nové** vytvoríte vlastný digitálny alebo analógový vzhľad hodín.
- 5 Stlačte tlačidlo **START**.
- 6 Vyberte možnosť:
  - Vzhľad hodín aktivujete výberom položky **Použiť**.
  - Ak chcete zmeniť štýl čísiel analógového vzhľadu hodín, vyberte položku **Ciferník**.
  - Ak chcete zmeniť štýl ručičiek analógového vzhľadu hodín, vyberte položku **Ručičky**.
  - Ak chcete zmeniť štýl čísiel digitálneho vzhľadu hodín, vyberte položku **Rozloženie**.
  - Ak chcete zmeniť štýl sekúnd digitálneho vzhľadu hodín, vyberte položku **Sekundy**.
  - Ak chcete zmeniť údaje, ktoré zobrazuje vzhľad hodín, vyberte položku **Údaje**.
  - Ak chcete pridať alebo zmeniť farbu motívu vzhľadu hodín, vyberte položku **Dominantná farba**.
  - Ak chcete zmeniť údaje, ktoré zobrazuje vzhľad hodín, vyberte položku **Farba údajov**.
  - Ak chcete vzhľad hodín odstrániť, vyberte položku **Vymazať**.

## Pohľady

Hodinky sa dodávajú s pohľadmi, ktoré poskytujú rýchle informácie ([Zobrazenie slučky pohľadov, strana 53](#)). Niektoré pohľady vyžadujú pripojenie ku kompatibilnému telefónu cez Bluetooth®.

Predvolene nie sú niektoré pohľady viditeľné. Môžete ich do slučky pohľadov pridať manuálne ([Prispôsobenie slučky pohľadov, strana 53](#)).

Názov	Opis
ABC	Zobrazuje kombinované informácie výškomeru, barometra a kompasu.
Alternatívne časové pásma	Zobrazuje aktuálny čas v ďalších časových pásmach ( <i>Pridanie alternatívnych časových pásiem, strana 4</i> ).
Aklimatizácia na nadmorskú výšku	V nadmorských výškach nad 800 m zobrazuje grafy znázorňujúce hodnoty vašich priemerných údajov pulzného oxymetra, hodnoty dychovej frekvencie a srdcového tepu v pokoji za posledných sedem dní s korekciou podľa nadmorskej výšky.
Výškomer	Zobrazuje približnú výšku na základe zmien tlaku.
Barometer	Zobrazuje údaje o tlaku okolitého prostredia založené na nadmorskej výške.
Body Battery™	Pri celodennom používaní zobrazuje vašu aktuálnu úroveň Body Battery a graf úrovne za posledných niekoľko hodín ( <i>Body Battery, strana 54</i> ).
Kalendár	Zobrazuje blížiace sa stretnutia uložené v kalendári telefónu.
Kalórie	Zobrazuje informácie o kalóriách pre aktuálny deň.
Kompas	Zobrazuje elektronický kompas.
Typ jazdca	Ukazuje to, aký ste typ jazdca, aeróbnu vytrvalosť, aeróbnu kapacitu a anaeróbnú kapacitu. ( <i>Zobrazenie cyklistických schopností, strana 69</i> ).
Sledovanie psov	Zobrazuje informácie o polohe vášho psa pri spárovaní kompatibilného zariadenia na sledovanie psov s hodinkami MARQ.
Vyšliapané poschodia	Sleduje vaše vyšliapané poschodia a váš pokrok smerom k cieľu.
Tréner Garmin	Zobrazuje naplánované tréningy, keď si zvolíte tréningový plán s trénerom Garmin vo svojom účte Garmin Connect. Plán sa prispôbí vašej aktuálnej úrovni kondície, preferenciám, čo sa týka tréningu a harmonogramu, a dátumu pretekov.
Golf	Zobrazuje skóre a štatistiky golfu za posledné kolo/hru.
Health Snapshot	Vo vašich hodinách spustí reláciu Health Snapshot, ktorá zaznamenáva viacero kľúčových metrik zdravotného stavu počas dvoch minút v pokoji. Získate tak stručný prehľad svojho celkového kardiovaskulárneho stavu. Hodinky zaznamenávajú metriky, ako priemerný srdcový tep, úroveň námahy a rýchlosť dýchania. Zobrazuje súhrny uložených relácií Health Snapshot ( <i>Health Snapshot™, strana 11</i> ).
Srdcový tep	Zobrazuje váš aktuálny srdcový tep v tepoch za minútu (bpm) a graf vášho priemerného pokojového srdcového tepu (RHR).
História	Zobrazuje históriu aktivít a graf vašich zaznamenaných aktivít.
Stav HRV	Zobrazuje váš sedemdňový priemer nočnej variability srdcovej frekvencie ( <i>Stav variability srdcového tepu, strana 58</i> ).
Minúty intenzívneho cvičenia	Sleduje váš čas strávený stredne intenzívnymi až vysoko intenzívnymi aktivitami, váš týždenný cieľ v rámci minút intenzívnej aktivity a váš pokrok smerom k cieľu.
Ovládacie prvky inReach®	Umožňuje odosielať správy do spárovaného zariadenia inReach ( <i>Používanie diaľkového ovládača inReach, strana 86</i> ).
Poradca na prekonanie pásmovej choroby	Zobrazuje vaše vnútorné hodiny počas cestovania a poskytuje pokyny, ktoré vám pomôžu aklimatizovať sa na časové pásmo vášho cieľa.

Názov	Opis
Posledná aktivita	Zobrazuje krátky súhrn vašej poslednej zaznamenatej aktivity.
Posledná jazda Posledný beh Posledné plávanie	Zobrazuje krátky súhrn vašej poslednej zaznamenatej aktivity a histórie špecifikovaného športu.
Ovládanie hudby	Poskytuje ovládacie prvky prehrávača hudby pre váš telefón alebo hodinky.
Upozornenia	Upozornia vás na prichádzajúce hovory, textové správy, novinky na sociálnych sieťach a ďalšie informácie na základe nastavení upozornení telefónu ( <i>Povolenie upozornení Bluetooth, strana 94</i> ).
Výkon	Zobrazuje hodnoty merania výkonu, ktoré vám môžu pomôcť sledovať a pochopiť vaše tréningové aktivity a súťažné výkony ( <i>Merania výkonu, strana 55</i> ).
Primárne preteky	Zobrazí preteky, ktoré ste určili ako hlavné preteky v kalendári Garmin Connect ( <i>Kalendár pretekov a primárne preteky, strana 39</i> ).
Pulzový oxymeter	Umožňuje manuálne nameranie pulzovým oxymetrom ( <i>Ako získať údaje z pulzového oxymetra, strana 78</i> ). Ak ste natoľko aktívny, že hodinky nedokážu určiť údaj z pulzového oxymetra, merania sa nezaznamenajú.
Kalendár pretekov	Zobrazuje nadchádzajúce pretekárske podujatia v kalendári Garmin Connect ( <i>Kalendár pretekov a primárne preteky, strana 39</i> ).
Ovládače RCT kamery	Umožňuje manuálne fotografovať, nahrávať videoklip ( <i>Používanie ovládacích prvkov kamery Varia, strana 85</i> ).
Dýchanie	Vaša aktuálna dychová frekvencia v počte nádychov za minútu a priemer za sedem dní. Môžete si urobiť dychové cvičenie, ktoré vám pomôže uvoľniť sa.
Spánok	Zobrazuje celkový čas spánku, skóre spánku a informácie o fázach spánku za predchádzajúcu noc.
Kroky	Sleduje váš denný počet krokov, cieľový počet krokov a údaje za predchádzajúce dni.
Akcie	Zobrazuje prispôsobený zoznam Akcií ( <i>Pridať Akcie, strana 70</i> ).
Námaha	Zobrazuje aktuálnu úroveň námahy a graf úrovne stresu. Môžete si urobiť dychové cvičenie, ktoré vám pomôže uvoľniť sa. Ak ste natoľko aktívny, že hodinky nedokážu určiť úroveň námahy, merania námahy sa nezaznamenajú.
Východ a západ slnka	Zobrazuje časy východu, západu, úsvitu a súmraku spolu s mapou aktuálnej polohy slnka a grafom denného slnečného svetla.
Teplota	Zobrazuje údaje o teplote z interného teplotného snímača.
Pripravenosť na tréning	Zobrazuje skóre a krátku správu, ktorá vám pomôže každý deň určiť, ako ste pripravení na tréning ( <i>Pripravenosť na tréning, strana 68</i> ).
Tréningový stav	Zobrazuje váš aktuálny tréningový stav a tréningové zaťaženie, ktoré vám znázorňujú, aký vplyv má tréning na úroveň vašej kondície a váš výkon ( <i>Tréningový stav, strana 64</i> ).
Ovládacie prvky VIRB®	Poskytuje ovládacie prvky kamery, keď máte zariadenie VIRB spárované s hodinkami MARQ ( <i>Dial'kový ovládač VIRB, strana 86</i> ).
Počasie	Zobrazuje aktuálnu teplotu a predpoveď počasia.

Názov	Opis
Zariadenie Xero®	Zobrazuje informácie o polohe lasera po spárovaní kompatibilného zariadenia Xero s hodinkami MARQ ( <i>Xero Nastavenia polohy lasera, strana 87</i> ).

## Zobrazenie slučky pohľadov

Pohľady poskytujú rýchly prístup k údajom o zdraví, informáciám o aktivitách, zabudovaným senzorom a ďalším informáciám. Po spárovaní hodínok môžete zobraziť údaje zo svojho telefónu, ako sú napríklad upozornenia, počasie a kalendárové akcie.

### 1 Stlačte tlačidlo **UP** alebo **DOWN**.

Hodinky prechádzajú slučkou pohľadov a zobrazujú súhrnné údaje pre každý pohľad.

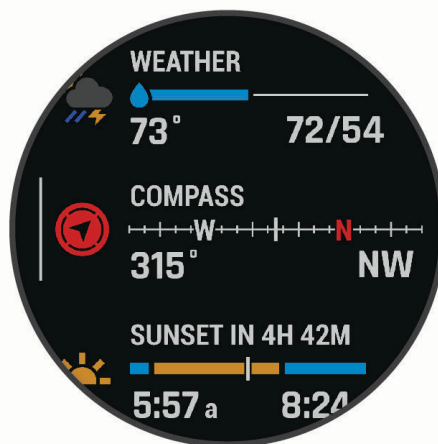

**TIP:** možnosti môžete vyberať aj prechádzaním potiahnutím prsta alebo ťuknutím.

### 2 Stlačením tlačidla **START** zobrazíte ďalšie informácie.

### 3 Vyberte možnosť:

- Stlačením tlačidla **DOWN** zobrazíte podrobnosti o pohľade.
- Stlačením tlačidla **START** zobrazíte ďalšie možnosti a funkcie pre pohľad.

## Prispôsobenie slučky pohľadov

### 1 Podržte tlačidlo **MENU**.

### 2 Vyberte položky **Vzhľad > Prehľady**.

### 3 Vyberte jednu z možností:

- Na zmenu umiestnenia pohľadu v slučke, vyberte pohľad a stlačte tlačidlo **UP** alebo **DOWN**.
- Ak chcete odstrániť pohľad zo slučky, vyberte pohľad a stlačte tlačidlo .
- Ak chcete do slučky pridať pohľad, vyberte možnosť **Pridať** a vyberte pohľad.

**TIP:** výberom položky **VYTV. PRIEČINOK** môžete vytvoriť priečinky, ktoré obsahujú viaceré pohľady (*Vytvorenie priečinkov pohľadov, strana 54*).

## Vytvorenie priečinkov pohľadov

Môžete prispôbiť slučku pohľadov na vytvorenie priečinkov týkajúcich sa pohľadov.

- 1 Podržte tlačidlo **MENU**.
- 2 Vyberte položku **Vzhľad > Prehľady > Pridať > VYTV. PRIEČINOK**.
- 3 Vyberte pohľady, ktoré chcete zahrnúť do priečinku a vyberte položku **Hotovo**.  
**POZNÁMKA:** ak sú už pohľady v slučke pohľadov, môžete ich presunúť alebo skopírovať do priečinka.
- 4 Vyberte alebo zadajte názov priečinka.
- 5 Vyberte ikonu priečinka.
- 6 V prípade potreby vyberte možnosť:
  - Ak chcete upraviť priečinkov, posuňte sa na priečinkov v slučke pohľadu a podržte tlačidlo **MENU**.
  - Ak chcete upraviť pohľady v priečinku, Otvorte priečinkov a vyberte položku **Upraviť** (*Prispôsobenie slučky pohľadov, strana 53*).

## Body Battery

Vaše hodinky analyzujú variabilitu vášho srdcového tepu, úroveň námahy, kvalitu spánku a údaje o aktivite na účely určenia vašej celkovej úrovne Body Battery. Označuje množstvo dostupnej zásoby energie rovnakým spôsobom ako ukazovateľ hladiny paliva vo vozidle. Úroveň Body Battery sa pohybuje v rozsahu od 0 do 100, pričom 0 až 25 označuje nízku zásobu energie, 26 až 50 označuje strednú zásobu energie, 51 až 75 označuje vysokú zásobu energie a 76 až 100 označuje veľmi vysokú zásobu energie.

Hodinky môžete synchronizovať s vaším účtom Garmin Connect a zobrazíť aktuálnu úroveň Body Battery, dlhodobé trendy a ďalšie podrobné informácie (*Tipy pre Vylepšené Body Battery údaje, strana 54*).

### Tipy pre Vylepšené Body Battery údaje

- Presnejšie výsledky dosiahnete, ak budete hodinky používať aj počas spánku.
- Dobrý spánok nabíja Body Battery.
- Namáhavá aktivita a veľa stresu spôsobia, že Body Battery sa bude mierať rýchlejšie.
- Príjem potravy alebo stimulantov, ako napríklad kávy, nemá žiadny vplyv na váš Body Battery.

## Merania výkonu

Tieto merania výkonu predstavujú odhady, ktoré vám môžu pomôcť sledovať a pochopiť vaše tréningové aktivity a súťažné výkony. Na tieto merania je potrebné, aby ste absolvovali niekoľko aktivít s monitorom srdcového tepu na zápästí alebo s kompatibilným hrudným monitorom srdcového tepu. Merania cyklistického výkonu vyžadujú monitor srdcového tepu a merač výkonu.

Tieto odhady poskytuje a zabezpečuje spoločnosť Firstbeat Analytics™. Viac informácií nájdete na stránke [garmin.com/performance-data/running](https://garmin.com/performance-data/running).

**POZNÁMKA:** odhady sa spočiatku môžu zdať nepresné. Hodinky potrebujú, aby ste absolvovali niekoľko aktivít, aby získali informácie o vašej výkonnosti.

**VO2 max.:** hodnota VO2 max. označuje maximálny objem kyslíka (v mililitroch), ktorý dokážete spotrebovať za minútu na kilogram telesnej váhy pri maximálnom výkone (*Informácie o odhadovaných hodnotách VO2 max., strana 56*).

**Prognózy súťažných časov:** hodinky využívajú odhad hodnoty VO2 max. a vašu históriu tréningov na výpočet cieľového súťažného času na základe vašej aktuálnej kondície (*Zobrazenie vašich odhadovaných časov pretekov, strana 57*).

**Stav HRV:** hodinky analyzujú údaje o srdcovej frekvencii na zápästí počas spánku a určujú stav variability srdcovej frekvencie (HRV) na základe vašich osobných dlhodobých priemerov HRV (*Stav variability srdcového tepu, strana 58*).

**Výkonnostný stav:** výkonnostný stav predstavuje odhad v reálnom čase po 6 až 20 minútach aktivity. Túto hodnotu možno pridať ako dátové pole, aby ste svoj výkonnostný stav mohli sledovať v priebehu zvyšnej časti aktivity. Porovnáva váš stav v reálnom čase s vašou priemernou kondíciou (*Výkonnostná podmienka, strana 59*).

**Funkčný prahový výkon (FTP):** hodinky určujú odhad hodnoty FTP na základe vašich informácií z profilu používateľa, ktoré ste zadali pri úvodnom nastavení. Ak chcete získať presnejšie hodnoty, môžete si urobiť asistovaný test (*Zobrazenie odhadu hodnoty FTP, strana 60*).

**Prah laktátu:** na zistenie prahu laktátu je potrebný hrudný monitor srdcového tepu. Hodnota prahu laktátu predstavuje bod, v ktorom začnete rýchlo pociťovať únavu svalov. Zariadenie meria vašu úroveň prahu laktátu na základe údajov o srdcovom tepe a tempe (*Prah laktátu, strana 61*).

**Stamina:** vaše hodinky využívajú odhad hodnoty VO2 max. a údaje o srdcovom tepe na výpočet odhadu aktuálnej výdrže. Túto hodnotu možno pridať ako obrazovku s údajmi, aby ste počas vašej aktivity mohli sledovať svoju potenciálnu výdrž (*Zobrazenie vašej aktuálnej výdrže, strana 63*).

**Krivka výkonnosti (bicyklovanie):** krivka výkonnosti zobrazuje váš nepretržitý výkon, ktorý ste postupne dosiahli. Môžete zobrazíť krivku výkonnosti za predchádzajúci mesiac, tri mesiace alebo dvanásť mesiacov (*Zobrazenie krivky výkonu, strana 63*).

## Informácie o odhadovaných hodnotách VO2 max.

Hodnota VO2 max. označuje maximálny objem kyslíka (v mililitroch), ktorý dokážete spotrebovať za minútu na kilogram telesnej váhy pri maximálnom výkone. Jednoducho povedané, hodnota VO2 max. je ukazovateľom športovej výkonnosti a so zlepšujúcou sa úrovňou kondície by sa mala zvyšovať. Aby bolo možné zobrazit' vašu odhadovanú hodnotu VO2 max., zariadenie MARQ Adventurer vyžaduje monitor srdcového tepu na zápästí alebo kompatibilný hrudný monitor srdcového tepu. Zariadenie má osobitné odhadované hodnoty VO2 max. pre beh a bicyklovanie. Ak chcete získať presný odhad hodnoty VO2 max., musíte niekoľko minút buď behať vonku so zapnutou funkciou GPS, alebo jazdiť s kompatibilným meračom výkonu na stredne intenzívnej úrovni.

Na zariadení sa vaše odhadované hodnoty VO2 max. zobrazujú ako číslo, popis a poloha na farebnom ukazovateli. Vo vašom účte Garmin Connect môžete zobrazit' ďalšie detaily o odhade vašej max. hodnoty VO2, napríklad kde sa zaraďujete v rámci vášho veku a pohlavia.



 Fialová	Nadpriemerné
 Modrá	Vynikajúce
 Zelená	Dobré
 Oranžová	Priemerné
 Červená	Slabé

Údaje VO2 max. poskytuje Firstbeat Analytics. Analýza hodnôt VO2 max. sa poskytuje so súhlasom organizácie The Cooper Institute®. Ďalšie informácie nájdete v prílohe (*Štandardná klasifikácia na základe hodnoty VO2 Max.*, strana 141) a na webovej lokalite [www.CooperInstitute.org](http://www.CooperInstitute.org).



## Získanie odhadu hodnoty VO2 max. pre beh

Táto funkcia vyžaduje monitor srdcového tepu na zápästí alebo kompatibilný hrudný monitor srdcového tepu. Ak používate hrudný monitor srdcového tepu, musíte si ho nasadiť a spárovať s hodinkami (*Párovanie bezdrôtových snímačov, strana 83*).

Pre čo najpresnejší odhad dokončíte nastavenie profilu používateľa (*Nastavenie vášho profilu používateľa, strana 99*) a nastavíte váš maximálny srdcový tep (*Nastavenie zón srdcového tepu, strana 100*). Odhad sa spočiatku môže zdať nepresný. Hodinky vyžadujú niekoľko behov, aby zistili viac informácií o vašej bežeckej výkonnosti. Zaznamenávanie VO2 max. môžete pre bežecké aktivity Ultra Run a bežecké aktivity v teréne deaktivovať, ak nechcete, aby vám tieto typy behu ovplyvnili odhadovanú hodnotu VO2 max. (*Nastavenia aktivít a aplikácií, strana 33*).

- 1 Spustíte bežeckú aktivitu.
- 2 Behajte aspoň 10 minút vonku.
- 3 Po behu vyberte položku **Uložiť**.
- 4 Pomocou tlačidiel **UP** alebo **DOWN** prechádzate meraniami výkonnosti.

## Získanie odhadu hodnoty VO2 max. pre cyklistiku

Táto funkcia vyžaduje merač výkonu a monitor srdcového tepu na zápästí alebo kompatibilný hrudný monitor srdcového tepu. Merač výkonu musí byť spárovaný s hodinkami (*Párovanie bezdrôtových snímačov, strana 83*). Ak používate hrudný monitor srdcového tepu, musíte si ho nasadiť a spárovať s hodinkami.

Pre čo najpresnejší odhad dokončíte nastavenie profilu používateľa (*Nastavenie vášho profilu používateľa, strana 99*) a nastavíte váš maximálny srdcový tep (*Nastavenie zón srdcového tepu, strana 100*). Odhad sa spočiatku môže zdať nepresný. Hodinky vyžadujú niekoľko jazd, aby zistili viac informácií o vašej cyklistickej výkonnosti.

- 1 Začnite s cyklistickou aktivitou.
- 2 Jazdíte aspoň 20 minút pri stálej, vysokej intenzite.
- 3 Po skončení jazdy vyberte položku **Uložiť**.
- 4 Pomocou tlačidiel **UP** alebo **DOWN** prechádzate meraniami výkonnosti.

## Zobrazenie vašich odhadovaných časov pretekov

Pre čo najpresnejší odhad dokončíte nastavenie profilu používateľa (*Nastavenie vášho profilu používateľa, strana 99*) a nastavíte váš maximálny srdcový tep (*Nastavenie zón srdcového tepu, strana 100*).

Vaše hodinky využívajú odhadovanú hodnotu VO2 max. (*Informácie o odhadovaných hodnotách VO2 max., strana 56*) a vašu históriu tréningov na výpočet cieľového súťažného času. Hodinky analyzujú údaje vašich tréningov z niekoľkých týždňov, aby zlepšili odhady súťažných časov.

**TIP:** ak máte viac ako jedno zariadenie Garmin, môžete aktivovať funkciu Physio TrueUp™, ktorá vašim hodinkám umožní synchronizovať aktivity, históriu a údaje z iných zariadení (*Synchronizácia aktivít a meraní výkonnosti, strana 116*).

- 1 Ak chcete zobraziť pohľad na meranie výkonnosti, na obrazovke vzhľadu hodín stlačte tlačidlo **UP** alebo **DOWN**.
- 2 Stlačením tlačidla **START** zobrazíte podrobnosti pohľadu.

3 Stlačením tlačidla **UP** alebo **DOWN** zobrazíte prognózy súťažných časov.







4 Stlačením tlačidla **START** zobrazíte prognózy pre iné vzdialenosti.

**POZNÁMKA:** prognózy sa môžu spočiatku zdať nepresné. Hodinky vyžadujú niekoľko behov, aby zistili viac informácií o vašej bežeckej výkonnosti.

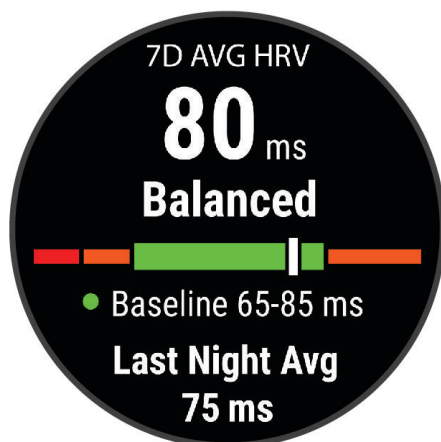
#### Stav variability srdcového tepu

Hodinky analyzujú údaje o srdcovej frekvencii na zápästí počas spánku a určujú variabilitu srdcovej frekvencie (HRV). Tréning, fyzická aktivita, spánok, výživa a zdravé návyky – to všetko ovplyvňuje variabilitu srdcovej frekvencie. Hodnoty HRV sa môžu výrazne líšiť v závislosti od pohlavia, veku a úrovne fyzickej kondície. Vyvážený stav HRV môže indikovať pozitívne náznaky v rámci zdravia, ako napríklad dobrú rovnováhu tréningu a regenerácie, lepšiu kardiovaskulárnu kondíciu a väčšiu odolnosť voči stresu. Nevyvážený alebo zlý stav môže byť znakom únavy, väčšej potreby regenerácie alebo zvýšeného stresu. Ak chcete dosiahnuť čo najlepšie výsledky, hodinky by ste mali mať na sebe aj počas spánku. Hodinky vyžadujú tri týždne konzistentných údajov o spánku, aby sa zobrazil stav variability srdcovej frekvencie.



Farba zóny	Stav	Opis
 Zelená	Vyrovnané	Vaša priemerná sedemdňová hodnota HRV je v rámci vášho základného rozsahu.
 Oranžová	Nevyrovnané	Vaša priemerná sedemdňová HRV je nad alebo pod vašim základným rozsahom.
 Červená	Nízke	Vaša priemerná sedemdňová HRV je výrazne pod vašim základným rozsahom.
Žiadna farba	Slabé Žiadny stav	Vaše hodnoty HRV sú v priemere výrazne pod normou pre váš vek. Žiadny stav znamená, že nie je dostatok údajov na vytvorenie sedemdňového priemeru.

Hodinky môžete synchronizovať so svojim účtom Garmin Connect a zobrazí si aktuálny stav variability srdcovej frekvencie, trendy a vzdelávacie informácie.

### Variabilita srdcového tepu a úroveň námahy

Úroveň stresu je výsledkom trojminútového testu vykonaného v nehybnej polohe, pričom zariadenie MARQ analyzuje variabilitu srdcového tepu na určenie vášho celkového stresu. Tréning, spánok, stravovanie a bežný životný stres, to všetko má vplyv na výkon bežca. Úroveň stresu je v rozsahu od 1 do 100, kde 1 je stav veľmi nízkej úrovne stresu a 100 je stav veľmi vysokého stresu. Ak budete poznať svoju úroveň stresu, budete sa môcť ľahšie rozhodnúť, či je vaše telo pripravené na tvrdý tréningový beh alebo skôr na jogu.

#### Zobrazenie variability srdcového tepu a úrovne stresu

Táto funkcia vyžaduje monitor srdcového tepu na hrudníku Garmin. Pred zobrazením úrovne stresu na základe variability srdcového tepu (HRV) si musíte nasadiť monitor srdcového tepu a spárovať ho so svojim zariadením ([Párovanie bezdrôtových snímačov, strana 83](#)).

**TIP:** spoločnosť Garmin odporúča merať úroveň stresu každý deň približne v rovnakom čase a za rovnakých podmienok.

- 1 V prípade potreby stlačte tlačidlo **START** a vyberte položky **Pridať > Zátťaž VST** na pridanie aplikácie námahy do zoznamu aplikácií.
- 2 Ak chcete pridať aplikáciu do zoznamu obľúbených, vyberte položku **Áno**.
- 3 Na obrázku pozadia hodínok stlačte tlačidlo **START**, vyberte položku **Zátťaž VST** a stlačte tlačidlo **START**.
- 4 Stojte bez pohybu a odpočívajte si 3 minúty.

### Výkonnostná podmienka

Po dokončení aktivity, ako je beh alebo bicyklovanie, funkcia výkonnostnej podmienky analyzuje vaše tempo, srdcový tep a variabilitu srdcového tepu a v reálnom čase odhaduje vašu spôsobilosť podať výkon v porovnaní s vašou priemernou úrovňou kondície. Je to približne vaša aktuálna percentuálna odchýlka od vašej základnej odhadovanej hodnoty VO2 max.

Rozpätie hodnôt výkonnostnej podmienky je -20 až +20. Zhruba po prvých 6 až 20 minútach aktivity zariadenie zobrazí vaše skóre výkonnostnej podmienky. Napríklad skóre +5 znamená, že ste oddýchnutý, čerstvý a schopný dobrého behu alebo jazdy. Funkciu výkonnostnej podmienky môžete pridať ako pole s údajmi na niektorú z vašich tréningových obrazoviek, aby ste tak mohli sledovať svoju spôsobilosť počas aktivity. Výkonnostná podmienka môže byť aj ukazovateľom úrovne únavy, najmä na konci dlhého tréningového behu alebo jazdy.

**POZNÁMKA:** ak má zariadenie poskytnúť presný odhad hodnoty VO2 max. a zistiť vašu bežeckú alebo jazdeckú spôsobilosť, je potrebné, aby ste absolvovali niekoľko behov alebo jazd s nasadeným monitorom srdcového tepu ([Informácie o odhadovaných hodnotách VO2 max., strana 56](#)).

## Zobrazenie výkonnostnej podmienky

Táto funkcia vyžaduje monitor srdcového tepu na zápästí alebo kompatibilný hrudný monitor srdcového tepu.

- 1 Pridajte položku **Stav kondície** na obrazovku s údajmi (*Prispôsobenie obrazoviek s údajmi, strana 32*).
- 2 Choďte si zabehať alebo zajazdiť.  
Po 6 až 20 minútach sa zobrazí vaša výkonnostná podmienka.
- 3 Posuňte sa na obrazovku s údajmi a pozrite si svoju výkonnostnú podmienku počas behu alebo jazdy.



## Zobrazenie odhadu hodnoty FTP

Skôr ako budete môcť zobrazíť odhad vášho funkčného prahového výkonu (FTP), musíte spárovať váš monitor srdcového tepu na hrud' a merač výkonu s vašimi hodinkami (*Párovanie bezdrôtových snímačov, strana 83*) a musíte získať vašu odhadovanú hodnotu VO2 max. (*Získanie odhadu hodnoty VO2 max. pre cyklistiku, strana 57*).

Na odhad vašej hodnoty FTP používajú hodinky informácie z vášho profilu používateľa, ktoré ste zadali pri úvodnom nastavení, a odhad hodnoty VO2 max. Hodinky automaticky zistia vašu hodnotu počas jazd pri stálej, vysokej intenzite v kombinácii s meraním srdcového tepu a výkonu.

- 1 Stlačením tlačidla **UP** alebo **DOWN** zobrazíte pohľad na meranie výkonnosti.
- 2 Stlačením tlačidla **START** zobrazíte podrobnosti pohľadu.
- 3 Stlačením položky **UP** alebo **DOWN** zobrazíte svoju odhadovanú hodnotu FTP.

Vaša odhadovaná hodnota FTP sa zobrazí ako hodnota vo wattoch na kilogram, váš výkon vo wattoch a ako pozícia na farebnej stupnici.

 Fialová	Nadpriemerné
 Modrá	Vynikajúce
 Zelená	Dobré
 Oranžová	Priemerné
 Červená	Bez tréningu

Ďalšie informácie nájdete v prílohe (*Hodnoty FTP, strana 142*).

**POZNÁMKA:** keď vás upozornenie na výkon upozorní na novú hodnotu FTP, môžete vybrať možnosť **Prijat'** na uloženie novej hodnoty FTP alebo **Odmietnuť** na zachovanie aktuálnej hodnoty FTP.

## Absolvovanie testu FTP

Pred absolvovaním testu na určenie vášho funkčného prahového výkonu (FTP) musíte spárovať monitor srdcového tepu na hrudníku a merač výkonu s vaším zariadením (*Párovanie bezdrôtových snímačov, strana 83*) a musíte získať odhadovanú hodnotu VO2 max. (*Získanie odhadu hodnoty VO2 max. pre cyklistiku, strana 57*).

**POZNÁMKA:** test FTP predstavuje náročný tréning, ktorého dokončenie trvá približne 30 minút. Vyberte si praktickú a prevažne rovnú dráhu, ktorá vám umožní jazdiť s postupne zvyšujúcim sa úsilím, podobne ako časovka.

- 1 Na úvodnej obrazovke hodínok vyberte položku **START**.
- 2 Vyberte cyklistickú aktivitu.
- 3 Podržte tlačidlo **MENU**.
- 4 Vyberte možnosť **Tréning > Vedený test FTP**.

- 5 Postupujte podľa pokynov na obrazovke.

Po začatí jazdy zariadenie zobrazí trvanie každého kroku, cieľ a údaje o vašom aktuálnom výkone. Po dokončení testu sa zobrazí správa.

- 6 Po dokončení asistovaného testu dokončíte postup ukludnenia, zastavte časovač a aktivitu uložte. Váš FTP sa zobrazí ako hodnota vo wattoch na kilogram, váš výkon vo wattoch a ako pozícia na farebnej stupnici.
- 7 Vyberte možnosť:
  - Vyberte možnosť **Prijat'** na uloženie novej hodnoty FTP.
  - Vyberte možnosť **Odmietnuť** na zachovanie aktuálnej hodnoty FTP.

## Prah laktátu

Prah laktátu je intenzita cvičenia, pri ktorej sa v krvnom obeh začína hromadiť laktát (kyselina mliečna). Pri behu je to odhadovaná úroveň úsilia alebo tempa. Keď bežec prekročí tento prah, začne sa v zrýchlenej miere zvyšovať únava. V prípade skúsených bežcov sa tento prah objaví približne pri 90 % ich maximálneho srdcového tepu a medzi tempom pretekov na vzdialenosť 10 míľ alebo polmaratónu. V prípade rekreačných bežcov sa prah laktátu často objavuje značne pod hranicou 90 % maximálneho srdcového tepu. Ak budete poznať svoj prah laktátu, budete môcť ľahšie určiť, ako tvrdo máte trénovať a kedy sa máte počas pretekov prinútiť k vyššiemu výkonu.

Ak už poznáte hodnotu svojho srdcového tepu pri prahu laktátu, môžete ju zadať v nastaveniach vášho profilu používateľa (*Nastavenie zón srdcového tepu, strana 100*). Funkciu Automatická detekcia môžete zapnúť na automatické zaznamenávanie svojho prahu laktátu počas aktivity

## Vykonanie asistovaného testu na určenie vášho prahu laktátu

Táto funkcia vyžaduje Garmin monitor srdcového tepu na hrudníku. Pred vykonaním asistovaného testu si musíte nasadiť monitor srdcového tepu a spárovať ho so svojim zariadením ([Párovanie bezdrôtových snímačov, strana 83](#)).

Na odhad vášho prahu laktátu zariadenie používa informácie z vášho profilu používateľa, ktoré ste zadali pri úvodnom nastavení, a odhad hodnoty VO2 max. Zariadenie automaticky zistí váš prah laktátu počas behov pri stálej, vysokej intenzite v kombinácii s meraním srdcového tepu.

**TIP:** ak má zariadenie poskytnúť presný odhad maximálnej hodnoty srdcového tepu a hodnoty VO2 max., je potrebné, aby ste absolvovali niekoľko behov s monitorom srdcového tepu nasadeným na hrudníku. Ak máte problémy získať odhadovanú hodnotu prahu laktátu, skúste manuálne znížiť vašu maximálnu hodnotu srdcového tepu.

- 1 Na úvodnej obrazovke hodínok vyberte položku **START**.
- 2 Vyberte vonkajšiu bežeckú aktivitu.  
Na dokončenie testu sa vyžaduje systém GPS.
- 3 Podržte tlačidlo **MENU**.
- 4 Vyberte položky **Tréning > Test prahu laktátu so sprievodcom**.
- 5 Spustíte časovač a postupujte podľa pokynov zobrazených na obrazovke.  
Po začatí behu zariadenie zobrazí trvanie každého kroku, cieľ a údaje o vašom aktuálnom srdcovom tepe. Po dokončení testu sa zobrazí správa.
- 6 Po dokončení asistovaného testu zastavte časovač a aktivitu uložte.  
Ak je to váš prvý odhad prahu laktátu, zariadenie si od vás vyžiada aktualizáciu vašich zón srdcového tepu na základe vášho srdcového tepu pri prahu laktátu. Pri každom ďalšom odhade prahu laktátu vás zariadenie vyzve na prijatie alebo odmietnutie odhadu.

## Zobrazenie vašej aktuálnej výdrže

Hodinky dokážu vypočítať odhad aktuálnej výdrže, ktorý vychádza z údajov o srdcovom tepe a odhadu hodnoty VO2 max. (*Informácie o odhadovaných hodnotách VO2 max.*, strana 56).

- 1 Podržte tlačidlo **MENU**.
- 2 Vyberte položku **Aktivity a aplikácie**.
- 3 Vyberte bežeckú alebo cyklistickú aktivitu.
- 4 Zvoľte nastavenia aktivity.
- 5 Vyberte položky **Obrazovky s údajmi > Pridať nové > Stamina**.
- 6 Stláčaním tlačidiel **UP** alebo **DOWN** zmeníte umiestnenie obrazovky s údajmi (voliteľné).
- 7 Ak chcete upraviť základné dátové pole výdrže (voliteľné), stlačte tlačidlo **START**.
- 8 Spustíte aktivitu (*Spustenie aktivity*, strana 5).
- 9 Stláčaním tlačidiel **UP** alebo **DOWN** sa presuňte na obrazovku s údajmi.

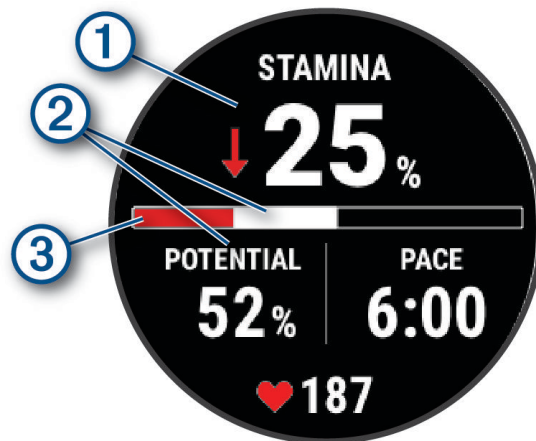

① Základné dátové pole výdrže. Zobrazuje percentuálny podiel vašej aktuálnej výdrže, zostávajúcu vzdialenosť alebo zostávajúci čas.

② Potenciálna výdrž.

Aktuálna výdrž

- ③
- Červená: Výdrž sa vyčerpáva.
  - Oranžová: Výdrž je stabilná.
  - Zelená: Výdrž sa obnovuje.

## Zobrazenie krivky výkonu

Predtým, než budete môcť zobraziť krivku výkonu, musíte za posledných 90 dní zaznamenať pomocou merača výkonu jazdu, ktorá trvá aspoň jednu hodinu (*Párovanie bezdrôtových snímačov*, strana 83).

Cvičenia môžete vytvoriť vo vašom účte Garmin Connect. Krivka výkonnosti zobrazuje váš nepretržitý výkon, ktorý ste postupne dosiahli. Môžete zobraziť krivku výkonnosti za predchádzajúci mesiac, tri mesiace alebo dvanásť mesiacov.

V ponuke aplikácií Garmin Connect vyberte položky **Štatistiky výkonu > Krivka výkonnosti**.

## Tréningový stav

Tieto merania predstavujú odhady, ktoré vám môžu pomôcť pri sledovaní a pochopení vašich tréningových aktivít. Na tieto merania je potrebné, aby ste absolvovali niekoľko aktivít s monitorom srdcového tepu na zápästí alebo s kompatibilným hrudným monitorom srdcového tepu. Merania cyklistického výkonu vyžadujú monitor srdcového tepu a merač výkonu.

Tieto odhady poskytuje a zabezpečuje spoločnosť Firstbeat Analytics. Viac informácií nájdete na stránke [garmin.com/performance-data/running](https://garmin.com/performance-data/running).



**POZNÁMKA:** odhady sa spočiatku môžu zdať nepresné. Hodinky potrebujú, aby ste absolvovali niekoľko aktivít, aby získali informácie o vašej výkonnosti.

**Tréningový stav:** tréningový stav ukazuje, ako váš tréning vplyva na vašu kondíciu a výkon. Váš tréningový stav je založený na zmenách vášho VO2 max, akútnej záťaži a stave variability srdcového tepu počas dlhšieho časového obdobia.

**VO2 max.:** hodnota VO2 max. označuje maximálny objem kyslíka (v mililitroch), ktorý dokážete spotrebovať za minútu na kilogram telesnej váhy pri maximálnom výkone (*Informácie o odhadovaných hodnotách VO2 max., strana 56*). Počas aklimatizácie na veľmi teplé prostredia alebo nadmorskú výšku vaše hodinky zobrazujú hodnoty VO2 max. s korekciou podľa tepla a nadmorskej výšky (*Aklimatizácia výkonu na teplo a nadmorskú výšku, strana 66*).

**Nárazové zaťaženie:** nárazové zaťaženie je vážený súčet výsledkov vašej nedávnej záťaže vrátane trvania a intenzity cvičenia. (*Nárazové zaťaženie, strana 66*).

**Zameranie tréningovej záťaže:** vaše hodinky analyzujú a distribuujú vašu tréningovú záťaž do rôznych kategórií na základe intenzity a štruktúry jednotlivých zaznamenaných aktivít. Zameranie tréningovej záťaže zahŕňa celkovú záťaž akumulovanú podľa jednotlivých kategórií a zameranie tréningu. Vaše hodinky zobrazujú rozloženie vašej záťaže počas posledných 4 týždňov (*Zameranie tréningovej záťaže, strana 66*).

**Pripravenosť na tréning:** hodinky využívajú rôzne údaje vrátane tréningu, regenerácie a spánku, aby vám poskytli skóre pripravenosti, na základe ktorého môžete určiť, či je najlepší čas na náročný tréning, alebo na pokojný tréning (*Pripravenosť na tréning, strana 68*).

**Úroveň cyklistických zručností:** úroveň cyklistických zručností využíva váš profil používateľa, históriu tréningov, VO2 max. a krivku výkonnosti na určenie toho, aký ste typ jazdca a analýzu schopností (*Zobrazenie cyklistických schopností, strana 69*).

**Čas zotavenia:** čas zotavenia ukazuje, koľko času zostáva, kým sa úplne zotavíte a budete pripravený/-á na ďalšie náročné cvičenie (*Čas zotavenia, strana 69*).



## Úrovne tréningového stavu

Tréningový stav zobrazuje, aký vplyv má tréning na úroveň vašej kondície a váš výkon. Váš tréningový stav je založený na zmenách vášho VO2 max, akútnej záťaži a stave variability srdcového tepu počas dlhšieho časového obdobia. Váš tréningový stav môžete využiť pri plánovaní budúcich tréningov a ďalšom zlepšovaní úrovne vašej kondície.

**Žiadny stav:** hodinky potrebujú aspoň jednu aktivitu týždenne s výsledkami VO2 max. z behu alebo bicyklovania, aby určili váš tréningový stav.

**Klesajúca kondícia:** máte prestávku v tréningovej rutine alebo trénujete oveľa menej ako zvyčajne počas jedného alebo viacerých týždňov. Klesajúca kondícia znamená, že nie ste schopní udržať si úroveň svojej fyzickej kondície. Ak chcete vidieť zlepšenie, môžete skúsiť zvýšiť svoju tréningovú záťaž.

**Zotavenie:** pri nižšej tréningovej záťaži sa vaše telo stihne zotaviť, čo je veľmi dôležité počas dlhších období náročných tréningov. Keď sa na to budete cítiť, môžete sa vrátiť k vyššej tréningovej záťaži.

**Udržiavanie:** vaša aktuálna tréningová záťaž je dostatočná na udržanie vašej úrovne kondície. Ak sa chcete aj naďalej zlepšovať, skúste svoje tréningy rôzne obmieňať alebo zvýšte objem tréningu.

**Produktívny:** vaša aktuálna tréningová záťaž posúva úroveň vašej kondície a váš výkon správnym smerom. V rámci tréningu je potrebné plánovať obdobia na zotavenie, aby ste si udržali úroveň svojej kondície.

**Dosahovanie vrcholu:** ste v ideálnej súťažnej kondícii! Vďaka nedávnomu zníženiu tréningovej záťaže sa mohlo vaše telo zotaviť, čím ste si úplne vynahrádili predchádzajúci tréning. Je potrebné to plánovať vopred, pretože tento stav vrcholného výkonu je možné udržať len krátky čas.

**Presahujete svoje hranice:** vaša tréningová záťaž je veľmi vysoká a neefektívna. Vaše telo potrebuje oddych. Zaraďte do svojho plánu menej náročný tréning, aby ste si dopriali čas na zotavenie.

**Neproduktívny:** vaša tréningová záťaž je na dobrej úrovni, no vaša kondícia sa znižuje. Skúste sa zamerať na odpočinok, výživu a zvládanie stresu.

**Vysoká úroveň telesného napätia:** medzi vašou regeneráciou a tréningovou záťažou je nerovnováha. Je to normálny výsledok po náročnom tréningu alebo náročnej udalosti. Vaše telo má pravdepodobne problém zotaviť sa, preto by ste mali venovať pozornosť svojmu celkovému zdravotnému stavu.

## Tipy na zistenie tréningového stavu

Funkcia tréningového stavu vychádza z aktualizovaných odhadov vašej úrovne kondície vrátane aspoň jedného merania hodnoty VO2 max. za týždeň. Vaša odhadovaná hodnota VO2 max. sa aktualizuje po behoch alebo jazdách vonku, počas ktorých váš tep v priebehu niekoľkých minút dosahoval hodnoty minimálne na úrovni 70 % vášho maximálneho srdcového tepu. Kvôli zachovaniu presnosti sledovania vývoja vašej úrovne kondície sa odhadovaná hodnota max. VO2 negeneruje na základe bežeckých aktivít v interiéri. Zaznamenávanie VO2 max. môžete pre bežecké aktivity Ultra Run a bežecké aktivity v teréne deaktivovať, ak nechcete, aby vám tieto typy behu ovplyvnili odhadovanú hodnotu VO2 max. (*Nastavenia aktivít a aplikácií, strana 33*).

Ak chcete funkciu tréningového stavu využiť naplno, tu je niekoľko tipov, ako na to.

- Aspoň jedenkrát za týždeň behajte alebo jazdite vonku s meračom výkonu a aspoň na 10 minút dosiahnite srdcový tep minimálne na úrovni 70 % svojho maximálneho srdcového tepu. Tréningový stav by mali hodinky zistiť po týždni používania.
- Pomocou týchto hodínok zaznamenávajúte všetky svoje fitness aktivity alebo povoľte funkciu Physio TrueUp, aby mohli hodinky získavať informácie o vašej výkonnosti (*Synchronizácia aktivít a meraní výkonnosti, strana 116*).
- Hodinky môžete nosiť neustále počas spánku, aby mohli naďalej generovať aktuálny stav HRV. Aktuálny stav HRV vám môže pomôcť udržať aktuálny stav tréningu, keď nemáte toľko aktivít s meraním VO2 max.

## Aklimatizácia výkonu na teplo a nadmorskú výšku

Na váš tréning a výkon majú vplyv faktory prostredia, napríklad vysoká teplota a nadmorská výška. Tréning vo vysokých nadmorských výškach môže mať napríklad pozitívny vplyv na vašu kondíciu, avšak v čase, kým budete vystavení vysokým nadmorským výškam, môžete zaznamenať dočasný pokles hodnoty VO2 Max. Hodinky MARQ Adventurer poskytujú upozornenia týkajúce sa aklimatizácie a korekcie odhadu vašej hodnoty VO2 max. a tréningového stavu, keď je teplota vyššia ako 22 °C (72 °F) a keď je nadmorská výška viac ako 800 m (2625 stôp). Svoju aklimatizáciu na teplo a nadmorskú výšku môžete sledovať v pohľade tréningového stavu.

**POZNÁMKA:** funkcia aklimatizácie na teplo je k dispozícii iba pre GPS aktivity a potrebuje údaje o počasí z vášho pripojeného telefónu.

## Nárazové zaťaženie

Tréningová záťaž je súčet meraní nadmernej spotreby kyslíka po cvičení (EPOC) za uplynulých niekoľko dní. Ukazovateľ signalizuje, či je vaša aktuálna záťaž nízka, optimálna, vysoká alebo veľmi vysoká. Optimálny rozsah vychádza z vašej individuálnej úrovne kondície a histórie tréningov. Tento rozsah sa mení podľa toho, či sa čas a intenzita tréningu predlžuje a zvyšuje alebo skraca a znižuje.

## Zameranie tréningovej záťaže

V záujme maximálneho zlepšovania výkonnosti a kondície by mal byť tréning rozložený do troch kategórií: nízko aeróbny, vysoko aeróbny a anaeróbny. Zameranie tréningovej záťaže vám ukazuje, aká časť vášho tréningu je momentálne v každej kategórii, a ponúka tréningové ciele. Na rozhodnutie, či je vaša tréningová záťaž nízka, optimálna alebo vysoká, potrebuje funkcia zamerania tréningovej záťaže najmenej 7 dní tréningu. Po 4 týždňoch histórie tréningov bude mať odhad vašej tréningovej záťaže podrobnejšie cieľové informácie, ktoré vám pomôžu vyvážiť vaše tréningové aktivity.

**Pod cieľmi:** vaša tréningová záťaž je vo všetkých kategóriách intenzity nižšia ako optimálna. Skúste zvýšiť trvanie alebo frekvenciu vašich cvičení.

**Nedostatok nízko aeróbnych aktivít:** skúste pridať viac nízko aeróbnych aktivít, ktoré vám pomôžu zotaviť sa a vyvážia aktivity s vyššou intenzitou.

**Nedostatok vysoko aeróbnych aktivít:** skúste pridať viac vysoko aeróbnych aktivít, ktoré vám postupne pomôžu zlepšiť prahovú úroveň laktátu a hodnotu VO2 max.

**Nedostatok anaeróbnych aktivít:** skúste pridať niekoľko intenzívnejších anaeróbnych aktivít na postupné zlepšenie vašej rýchlosti a anaeróbnej kapacity.

**Vyrovnané:** vaša tréningová záťaž je vyvážená a ak budete v tréningu pokračovať, bude mať priaznivý vplyv na vašu celkovú kondíciu.

**Zameranie na nízko aeróbne aktivity:** vašu tréningovú záťaž tvoria väčšinou nízko aeróbne aktivity. Tie predstavujú dobrý základ a pripravujú vás na pridávanie intenzívnejších cvičení.

**Zameranie na vysoko aeróbne aktivity:** vašu tréningovú záťaž tvoria väčšinou vysoko aeróbne aktivity. Tieto aktivity pomáhajú zlepšiť prah laktátu, hodnotu VO2 max. a výdrž.

**Zameranie na anaeróbne aktivity:** vašu tréningovú záťaž tvoria väčšinou intenzívne aktivity. Tie vedú k rýchlemu zlepšovaniu kondície, ale mali by byť vyvážené s nízko aeróbnymi aktivitami.

**Nad cieľmi:** vaša tréningová záťaž je vyššia než optimálna a mali by ste zvážiť obmedzenie trvania a frekvencie vašich cvičení.

## Informácie o funkcii Training Effect

Funkcia Training Effect meria vplyv aktivity na vašu aeróbnú a anaeróbnú kondíciu. Efekt tréningu sa akumuluje počas aktivity. Pri pokračovaní v aktivite sa hodnota Training Effect postupne zvyšuje. Efekt tréningu sa stanovuje na základe informácií z vášho profilu používateľa a histórie tréningov, srdcového tepu, ako aj trvania a intenzity vašej aktivity. Primárny benefit vašej aktivity sa popisuje pomocou siedmich rôznych označení efektu tréningu. Každé označenie je farebne odlišené a zodpovedá zameraniu vašej tréningovej záťaže ([Zameranie tréningovej záťaže, strana 66](#)). Každá hodnotiacia fráza, napríklad „Vysoký vplyv na hodnotu VO2 Max.“, má zodpovedajúci popis v podrobnostiach vašej aktivity Garmin Connect.

Efekt aeróbného tréningu využíva srdcový tep na meranie nahromadenej intenzity cvičenia v rámci aeróbnnej kondície a určuje, či mal tréning udržiavajúci alebo zlepšujúci vplyv na úroveň vašej kondície. Vaša nadmerná spotreba kyslíka po cvičení (EPOC) akumulovaná počas cvičenia sa mapuje v rozsahu hodnôt, ktoré vysvetľujú úroveň vašej kondície a návyky počas tréningu. Stabilné tréningy so strednou námahou alebo tréningy s dlhšími intervalmi (> 180 s) majú pozitívny vplyv na aeróbný metabolizmus a vedú k zlepšeniu efektu aeróbného tréningu.

Efekt anaeróbného tréningu využíva srdcový tep a rýchlosť (alebo výkon) na stanovenie toho, ako tréning ovplyvňuje vašu schopnosť výkonu pri veľmi vysokej intenzite. Hodnotu získate na základe anaeróbného príspevku k EPOC a typu aktivity. Opakované intervaly s vysokou intenzitou a dĺžkou od 10 do 120 sekúnd majú veľmi priaznivý vplyv na vašu anaeróbnú schopnosť a prinášajú zlepšenie efektu anaeróbného tréningu.

Aeróbný úč. tréningu a Anaeróbný úč. tréningu môžete pridať ako pole s údajmi na jednu z vašich tréningových obrazoviek, aby ste tak mohli sledovať svoje hodnoty počas aktivity.

Funkcia Training Effect	Aeróbný prínos	Anaeróbný prínos
Od 0,0 do 0,9	Žiaden prínos.	Žiaden prínos.
Od 1,0 do 1,9	Slabý prínos.	Slabý prínos.
Od 2,0 do 2,9	Vaša aeróbná kondícia sa udržiava.	Vaša anaeróbná kondícia sa udržiava.
Od 3,0 do 3,9	Má vplyv na vašu aeróbnú kondíciu.	Má vplyv na vašu anaeróbnú kondíciu.
Od 4,0 do 4,9	Má vysoký vplyv na vašu aeróbnú kondíciu.	Má vysoký vplyv na vašu anaeróbnú kondíciu.
5,0	Príliš veľká námaha s potenciálne škodlivým účinkom a nedostatkom času na regeneráciu.	Príliš veľká námaha s potenciálne škodlivým účinkom a nedostatkom času na regeneráciu.

Technológiu Training Effect poskytuje a dodáva spoločnosť Firstbeat Analytics. Ďalšie informácie nájdete na stránke [firstbeat.com](http://firstbeat.com).

## Pripravenosť na tréning

Pripravenosť na tréning zobrazuje skóre a krátku správu, ktorá vám pomôže každý deň určiť, ako ste pripravení na tréning. Skóre sa priebežne vypočítava a aktualizuje počas dňa pomocou týchto faktorov:

- Skóre spánku (posledná noc)
- Čas zotavenia
- Stav HRV
- Nárazové zaťaženie
- História spánku (posledné 3 noci)
- História záťaže (posledné 3 dni)

Farba zóny	Skóre	Opis
 Fialová	95 až 100	Ideálna Najlepší možný
 Modrá	75 až 94	Vysoká Pripravenosť na výzvy
 Zelená	50 až 74	Priemerný V poriadku
 Oranžová	25 až 49	Nízke Čas spomaliť
 Červená	1 až 24	Slabé Nechajte telo vydýchnuť



Ak chcete vidieť trendy svojej pripravenosti na školenie v priebehu času, prejdite do svojho účtu Garmin Connect.

## Zobrazenie cyklistických schopností

Predtým, ako si budete môcť pozrieť svoje cyklistické schopnosti, musíte mať 7-dňovú tréningovú históriu, údaje VO2 max. zaznamenané vo vašom používateľskom profile (*Informácie o odhadovaných hodnotách VO2 max., strana 56*) a údaje o krivke výkonu zo spárovaného merača výkonu (*Zobrazenie krivky výkonu, strana 63*).

Cyklistická schopnosť je meraním vášho výkonu v troch kategóriách: aeróbna vytrvalosť, aeróbna kapacita a anaeróbna kapacita. Cyklistické schopnosti zahŕňajú, aký aktuálny typ jazdca ste, napríklad jazdec do kopcov. Informácie, ktoré zadáte do svojho používateľského profilu, ako je telesná hmotnosť, tiež pomáhajú určiť, aký typ jazdca ste (*Nastavenie vášho profilu používateľa, strana 99*).

1 Stlačením tlačidla **UP** alebo **DOWN** zobrazíte pohľad na cyklistické schopnosti.

**POZNÁMKA:** možno budete musieť pohľad pridať do slučky pohľadov (*Prispôsobenie slučky pohľadov, strana 53*).

2 Stlačením tlačidla **START** zobrazíte, aký typ jazdca aktuálne ste.

3 Ak chcete zobrazit' podrobnú analýzu svojich cyklistických schopností, stlačte položku **START** (voliteľné).

## Čas zotavenia

Zariadenie Garmin môžete používať spolu s monitorom srdcového tepu na zápästí alebo s hrudným monitorom srdcového tepu a zobrazit' si, koľko času zostáva, kým sa úplne zotavíte a budete pripravený/-á na ďalšie náročné cvičenie.

**POZNÁMKA:** odporúčaný čas zotavenia vychádza z vašej odhadovanej hodnoty VO2 max. a spočiatku sa môže zdať nepresný. Zariadenie potrebuje, aby ste absolvovali niekoľko aktivít, aby získalo informácie o vašej výkonnosti.

Čas zotavenia sa zobrazí ihneď po skončení aktivity. Čas sa odpočítava do chvíle, kedy je pre vás optimálne pustiť sa do ďalšieho náročného cvičenia. Zariadenie aktualizuje váš čas zotavenia počas dňa na základe zmien spánku, námahy, relaxácie a fyzickej aktivity.

## Srdcový tep zotavovania

Ak trénujete s monitorom srdcového tepu na zápästí alebo s kompatibilným monitorom srdcového tepu na hrudníku, po každej aktivite si môžete pozrieť hodnotu vášho tepu pri zotavovaní. Srdcový tep zotavovania predstavuje rozdiel medzi vaším srdcovým tepom počas cvičenia a vaším srdcovým tepom dve minúty po ukončení cvičenia. Napríklad: Po bežnom tréningovom behu zastavíte časovač. Váš srdcový tep je 140 úderov za minútu. Po dvoch minútach nečinnosti alebo oddychového cvičenia je váš srdcový tep 90 úderov za minútu. Váš srdcový tep zotavovania je 50 úderov za minútu (140 mínus 90). Niektoré štúdie spájajú srdcový tep zotavovania so zdravím srdca. Vyššie hodnoty vo všeobecnosti indikujú zdravšie srdce.

**TIP:** ak chcete dosiahnuť čo najlepšie výsledky, počas dvoch minút, kým zariadenie vypočíta hodnotu vášho srdcového tepu zotavenia, by ste sa nemali hýbať.

## Pozastavenie a obnovenie tréningového stavu

V prípade zranenia alebo choroby môžete tréningový stav pozastaviť. Môžete pokračovať v zaznamenávaní fitness aktivít, ale váš tréningový stav, zameranie tréningovej záťaže, spätná väzba na zotavenie a odporúčania na cvičenie sú dočasne deaktivované.

Svoj tréningový stav môžete obnoviť, keď budete pripravení znova začať trénovať. Na dosiahnutie o najlepších výsledkov budete potrebovať minimálne jedno meranie hodnoty VO2 max. za týždeň ([Informácie o odhadovaných hodnotách VO2 max., strana 56](#)).

- 1 Keď chcete pozastaviť svoj tréningový stav, vyberte možnosť:
  - V pohľade tréningového stavu podržte tlačidlo **MENU** a vyberte položku **Možnosti > Pozastaviť tréning. stav.**
  - V nastaveniach Garmin Connect zvolte položky **Štatistiky výkonu > Tréningový stav > ⋮ > Pozastavenie tréningového stavu.**
- 2 Synchronizujte hodinky so svojím účtom Garmin Connect.
- 3 Keď chcete obnoviť svoj tréningový stav, vyberte možnosť:
  - V pohľade tréningového stavu podržte **MENU** a vyberte položku **Možnosti > Obnovenie tréning. stavu.**
  - V nastaveniach zariadenia Garmin Connect zvolte položky **Štatistiky výkonu > Tréningový stav > ⋮ > Obnovenie tréningového stavu.**
- 4 Synchronizujte hodinky so svojím účtom Garmin Connect.

## Pridať Akcie

Pred prispôbením zoznamu Akcií musíte pridať pohľad Akcií do slučky pohľadov ([Prispôbenie slučky pohľadov, strana 53](#)).





















- 1 Na ciferníku stlačte tlačidlo **UP** alebo **DOWN** na zobrazenie Akcií.
- 2 Stlačte tlačidlo **START**.
- 3 Vyberte položku **Pridať akciu.**
- 4 Vložte meno spoločnosti alebo symbol Akcií pre Akcie, ktoré chcete pridať a vyberte položku **✓**.  
Ciferník zobrazí výsledky vyhľadávania.
- 5 Vyberte Akcie, ktoré chcete pridať.
- 6 Viac informácií zobrazíte výberom Akcií.  
**TIP:** na zobrazenie Akcií v slučke pohľadov, stlačte tlačidlo **START**, a vyberte položku **Nast. ako Obľ.**

## Ovl. prvky





Ponuka ovládacích prvkov umožňuje rýchly prístup k funkciám a možnostiam. V ponuke ovládacích prvkov môžete možnosti pridávať, meniť ich poradie a odstraňovať (*Prispôbenie ponuky ovládacích prvkov*, strana 73).

Na akejkolvek obrazovke podržte tlačidlo **LIGHT**.



Ikona	Názov	Opis
	Režim v lietadle	Vyberte, ak chcete povoliť alebo zakázať režim v lietadle, ktorý vypne všetku bezdrôtovú komunikáciu.
	Budík	Vyberte, ak chcete pridať alebo upraviť alarm ( <i>Nastavenie budíka, strana 2</i> ).
	Výškomer	Výberom otvoríte obrazovku výškomera.
	Alternatív. časové zóny	Výberom zobrazíte aktuálny čas v ďalších časových pásmach ( <i>Pridanie alternatívnych časových pásiem, strana 4</i> ).
	Pomocník	Vyberte, ak chcete odoslať žiadosť o pomoc ( <i>Žiadosť o pomoc, strana 103</i> ).
	Barometer	Výberom otvoríte obrazovku barometra.
	Šetrič batérie	Vyberte, ak chcete zapnúť alebo vypnúť funkciu šetriča batérie ( <i>Prispôsobenie funkcie šetriča batérie, strana 113</i> ).
	Jas	Vyberte, ak chcete nastaviť jas obrazovky ( <i>Zmena nastavení obrazovky, strana 115</i> ).
	Odoslať srdcový tep	Vyberte, ak chcete zapnúť prenos údajov o srdcovom tepe do spárovaného zariadenia ( <i>Prenos údajov srdcového tepu, strana 77</i> ).
	Hodiny	Výberom otvoríte aplikáciu Hodiny na nastavenie budíka, časovača, stopiek alebo na zobrazenie alternatívnych časových pásiem ( <i>Hodiny, strana 2</i> ).
	Kompas	Výberom otvoríte obrazovku kompasu.
	Zobraziť	Slúži na vypnutie obrazovky upozornení, gest a režimu Stále zapnutý displej ( <i>Zmena nastavení obrazovky, strana 115</i> ).
	Nerušit	Vyberte, ak chcete povoliť alebo zakázať režim Nerušit, ktorý slúži na stlmenie obrazovky a vypnutie upozornení a oznámení. Tento režim môžete použiť napríklad, keď pozeráte film.
	Nájsť môj telefón	Výberom spustíte prehrávanie zvukového upozornenia na spárovanom telefóne, ak je v dosahu Bluetooth. Sila signálu Bluetooth sa zobrazí na obrazovke hodinek MARQ a zvyšuje sa, ako sa približujete k telefónu.
	Baterka	Výberom sa rozsvieti obrazovka, aby ste mohli hodinky používať ako baterku.
	Uzamk.zariadenie	Výberom uzamknete tlačidlá a dotykovú obrazovku, čím sa zabráni neúmyselnému stlačeniu tlačidiel a reakciám hodinek na potiahnutia prstom po obrazovke.
	Ovládanie hudby	Vyberte, ak chcete ovládať prehrávanie hudby na hodinkách alebo telefóne.
	Telefón	Vyberte, ak chcete povoliť alebo zakázať technológiu Bluetooth a pripojenie k spárovanému telefónu.
	Vypnúť	Výberom vypnete hodinky.
	Referenčný bod	Vyberte pre nastavenie referenčného bodu navigácie ( <i>Nastavenie referenčného bodu, strana 107</i> ).



Ikona	Názov	Opis
	Uložiť polohu	Vyberte, ak chcete uložiť svoju aktuálnu polohu a neskôr sa k nej späťne navigovať.
	Režim spánku	Vyberte, ak chcete zapnúť alebo vypnúť Režim spánku ( <i>Prispôsobenie režimu spánku, strana 116</i> ).
	Stopky	Výberom spustíte stopky ( <i>Používanie stopiek, strana 4</i> ).
	VÝCH./ZÁP. SLNKA	Výberom zobrazíte časy východu a západu slnka a časy súmraku.
	Synchronizácia	Vyberte, ak chcete synchronizovať hodinky so spárovaným telefónom.
	Synchronizácia času	Vyberte, ak chcete hodinky synchronizovať s časom na vašom telefóne alebo pomocou satelitov.
	Časovače	Vyberte, ak chcete nastaviť časovač ( <i>Spustenie časovača odpočítavania, strana 3</i> ).
	Dotyk	Vyberte, ak chcete povoliť alebo zakázať ovládacie prvky dotykovej obrazovky.
	Peňaženka	Vyberte, ak chcete otvoriť peňaženku Garmin Pay™ a zaplatiť za nákup pomocou hodinek ( <i>Garmin Pay, strana 73</i> ).
	Wi-Fi	Vyberte, ak chcete zapnúť alebo vynúť komunikáciu Wi-Fi®.

### Prispôsobenie ponuky ovládacích prvkov

V ponuke ovládacích prvkov (*Ovl. prvky, strana 71*) môžete pridávať, odstraňovať a meniť poradie možností ponuky so skratkami.

- 1 Podržte tlačidlo **MENU**.
- 2 Vyberte položky **Vzhľad > Ovl. prvky**.
- 3 Vyberte skratku na prispôsobenie.
- 4 Vyberte možnosť:
  - Výberom položky **Zmeniť usporiadanie** môžete presunúť skratku v ponuke ovládacích prvkov na iné miesto.
  - Výberom položky **Odstrániť** môžete odstrániť skratku z ponuky ovládacích prvkov.
- 5 V prípade potreby môžete výberom položky **Pridať nové** pridať do ponuky ovládacích prvkov ďalšiu skratku.

### Používanie obrazovky ako baterky

Používaním baterky môžete skrátiť výdrž batérií. Ak chcete predĺžiť výdrž batérie, môžete znížiť jas svetla.

- 1 Podržte tlačidlo **LIGHT**.
- 2 Vyberte položku .
- 3 Stláčaním tlačidiel **UP** alebo **DOWN** nastavíte jas a farbu.



**TIP:** ak chcete zapnúť baterku s týmto nastavením v budúcnosti, dvakrát rýchlo stlačte tlačidlo LIGHT.

### Garmin Pay

Funkcia Garmin Pay vám umožňuje používať hodinky na platbu za nákup na vybraných lokalitách pomocou kreditnej alebo debetnej karty od vybranej finančnej inštitúcie.

## Nastavenie peňaženky Garmin Pay

Do peňaženky Garmin Pay môžete pridať jednu alebo viac kreditných alebo debetných kariet s podporou tejto funkcie. Finančné inštitúcie, ktoré podporujú túto funkciu nájdete na adrese [garmin.com/garminpay/banks](https://garmin.com/garminpay/banks).

- 1 V aplikácii Garmin Connect vyberte položku  alebo .
- 2 Vyberte položky **Garmin Pay** > **Začíname**.
- 3 Postupujte podľa pokynov na obrazovke.

## Platba za nákup pomocou hodínok

Skôr než budete môcť použiť hodinky na vykonávanie platieb za nákupy, musíte nakonfigurovať aspoň jednu platobnú kartu.



Hodinky môžete použiť na vykonávanie platieb za nákupy v niektorej z vybraných lokalít.

- 1 Podržte tlačidlo **LIGHT**.
- 2 Vyberte položku .
- 3 Zadajte štvorciferný prístupový kód.  
**POZNÁMKA:** ak trikrát zadáte nesprávny prístupový kód, peňaženka sa zablokuje a svoj prístupový kód budete musieť obnoviť v aplikácii Garmin Connect.  
Zobrazí sa platobná karta, ktorú ste použili naposledy.
- 4 Ak ste do svojej peňaženky Garmin Pay pridali viac kariet, potiahnutím prsta prejdete na inú kartu (voliteľné).
- 5 Ak ste do svojej peňaženky Garmin Pay pridali viac kariet, zvolte **DOWN** čím prejdete na inú kartu (voliteľné).
- 6 Do 60 sekúnd priložte svoje hodinky do blízkosti čítačky platobných kariet tak, aby boli hodinky otočené k čítačke čelom.  
Keď sa komunikácia medzi hodinkami a čítačkou dokončí, hodinky zavibrujú a na ich displeji sa zobrazí symbol začiaroknutia.
- 7 V prípade potreby dokončíte transakciu podľa pokynov na displeji čítačky kariet.

**TIP:** po úspešnom zadaní prístupového kódu môžete vykonávať platby bez zadávania prístupového kódu po dobu 24 hodín, pokiaľ budete mať hodinky neustále na ruke. Ak hodinky zložíte zo zápästia alebo deaktivujete monitorovanie srdcového tepu, pred vykonaním platby budete musieť znova zadať prístupový kód.

## Pridanie karty do peňaženky Garmin Pay

Do peňaženky Garmin Pay môžete pridať maximálne 10 kreditných alebo debetných kariet.



- 1 V aplikácii Garmin Connect vyberte položku  alebo .
- 2 Vyberte položky **Garmin Pay** >  > **Pridať kartu**.
- 3 Postupujte podľa pokynov na obrazovke.

Po pridaní karty môžete vybrať kartu v hodinkách, keď potrebujete vykonať platbu.

## Správa vašich kariet Garmin Pay

Kartu môžete dočasne pozastaviť alebo odstrániť.

**POZNÁMKA:** v niektorých krajinách môžu vybrané finančné inštitúcie obmedzovať funkcie Garmin Pay.

- 1 V aplikácii Garmin Connect vyberte položku  alebo .
- 2 Vyberte položku **Garmin Pay**.
- 3 Vyberte kartu.
- 4 Vyberte možnosť:
  - Ak chcete kartu dočasne pozastaviť alebo znova aktivovať, vyberte položku **Pozastaviť kartu**.  
Na uskutočňovanie nákupov cez hodinky MARQ Adventurer musí byť karta aktívna.
  - Ak chcete kartu odstrániť, vyberte .

## Zmena prístupového kódu Garmin Pay

Musíte poznať svoj aktuálny prístupový kód, aby ste ho mohli zmeniť. Ak zabudnete prístupový kód, musíte obnoviť funkciu Garmin Pay pre svoje hodinky MARQ Adventurer, vytvoriť nový prístupový kód a znovu zadať informácie o karte.

- 1 Na stránke zariadenia MARQ Adventurer v aplikácii Garmin Connect vyberte položky **Garmin Pay > Zmeniť prístupový kód**.
- 2 Postupujte podľa pokynov na obrazovke.

Pri najbližšej platbe realizovanej pomocou hodínok MARQ Adventurer budete musieť zadať nový prístupový kód.

## Snímače a doplnky

Hodinky MARQ Adventurer sú vybavené niekoľkými zabudovanými snímačmi a pre svoje aktivity môžete s hodinkami spárovať ďalšie bezdrôtové snímače.

### ST na zápästí

Hodinky sú vybavené monitorom srdcového tepu na zápästí a údaje o srdcovom tepe môžete zobraziť v pohľade na srdcový tep ([Zobrazenie slučky pohľadov, strana 53](#)).

Hodinky sú tiež kompatibilné s monitormi srdcového tepu na hrudi. Ak sú k dispozícii údaje o srdcovom tepe z monitora na zápästí aj z monitora na hrudníku, hodinky použijú údaje o srdcovom tepe z monitora na hrudníku.

### Nosenie hodínok

#### **⚠ UPOZORNENIE**

Niektorí používatelia sa môžu stretnúť s podráždením pokožky po dlhšom používaní hodínok, hlavne vtedy, ak má používateľ citlivú pokožku alebo alergiu. Ak si všimnete akékoľvek podráždenie pokožky, odstráňte hodinky a poskytnite svojej pokožke čas na uzdravenie. Na zabránenie podráždenia pokožky zaistíte, aby boli hodinky čisté a suché, a zároveň hodinky na zápästí príliš neťahujete. Viac informácií nájdete na adrese [garmin.com/fitandcare](http://garmin.com/fitandcare).

- Hodinky noste nad zápästnou kosťou.

**POZNÁMKA:** hodinky by mali sedieť tesne, ale pohodlne. Presnejšie merania srdcového tepu dosiahnete vtedy, keď sa hodinky počas behu alebo športovania nebudú na zápästí posúvať. Pri meraní pomocou pulzného oxymetra by ste mali zostať v pokoji a nehýbať sa.

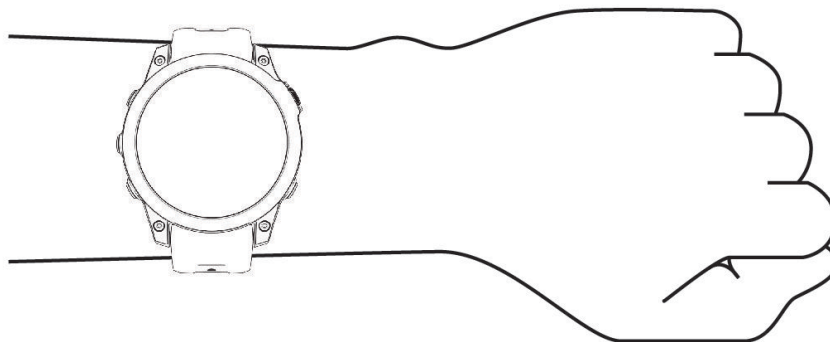

**POZNÁMKA:** optický snímač sa nachádza na zadnej strane hodínok.

- Viac informácií o monitorovaní srdcového tepu na zápästí nájdete v časti [Tipy týkajúce sa chybných údajov o srdcovom tepe, strana 76](#).
- Viac informácií o snímači pulzového oxymetra nájdete v časti [Tipy v prípade chybných meraní pulzového oxymetra, strana 78](#).
- Ďalšie informácie o presnosti nájdete na stránke [garmin.com/ataccuracy](http://garmin.com/ataccuracy).
- Ďalšie informácie o tom ako nosiť hodinky a ako sa o hodinky starať nájdete na adrese [garmin.com/fitandcare](http://garmin.com/fitandcare).

## Tipy týkajúce sa chybných údajov o srdcovom tepe

Ak sú údaje o srdcovom tepe chybné alebo sa nezobrazujú, môžete vyskúšať tieto tipy.

- Pred nasadením hodínok si umyte a osušte predlaktie.
  - Pod hodinkami nemajte nanosený krém na opaľovanie, telové mlieko ani repelent.
  - Zabráňte poškrabaniu snímača srdcového tepu na zadnej strane hodínok.
  - Hodinky noste nad zápästnou kosťou. Hodinky by mali sedieť tesne, ale pohodlne.
  - Skôr ako začnete aktivitu, počkajte, kým ikona ♥ ostane nepretržite svietiť.
  - Pred začatím aktivity sa 5 až 10 minút rozcvičujte a skontrolujte údaje o srdcovom tepe.
- POZNÁMKA:** v chladnom prostredí sa rozcvičujte vnútri.
- Po každom cvičení hodinky opláchnite pod tečúcou vodou.
  - Počas cvičenia používajte silikónový remienok.

## Nastavenia monitora srdcového tepu na zápästí

Podržte tlačidlo **MENU** a vyberte položky **Snímače a doplnky > ST na zápästí**.

**Stav:** povoľuje alebo zakazuje monitor srdcového tepu na zápästí. Predvolená hodnota je Automat., ktorá automaticky používa monitor srdcového tepu na zápästí, ak s hodinkami nespárujete externý monitor srdcového tepu.

**POZNÁMKA:** vypnutím monitora srdcového tepu na zápästí sa zároveň vypne snímač pulzového oxymetra na zápästí. Môžete vykonať manuálne odčítanie hodnôt z pohľadu pulzového oxymetra.

**Počas plávania:** povoľuje alebo zakazuje monitor srdcového tepu na zápästí počas plaveckých aktivít.

**Upozorn. na nezvyč. srdc. tep:** umožňuje nastaviť hodinky tak, aby vás upozornili, keď váš srdcový tep prekročí alebo klesne pod cieľovú hodnotu (*Nastavenie upozornenia na nezvyčajný srdcový tep, strana 76*).

**Odoslať srdcový tep:** umožňuje spustiť prenos údajov o srdcovom tepe do spárovaného zariadenia (*Prenos údajov srdcového tepu, strana 77*).

## Nastavenie upozornenia na nezvyčajný srdcový tep

### UPOZORNENIE

Táto funkcia vás upozorňuje len v prípade, že prekročíte alebo klesnete pod určitý počet tepov za minútu, podľa voľby používateľa, a to po dobe nečinnosti. Táto funkcia vás neupozorňuje na žiadne potenciálne srdcové poruchy a nie je určená na liečbu ani akúkoľvek diagnostiku zdravotného stavu alebo choroby. V prípade akýchkoľvek problémov súvisiacich so srdcom sa vždy obráťte na svojho poskytovateľa zdravotnej starostlivosti.

Môžete nastaviť prahovú hodnotu srdcového tepu.

- 1 Podržte tlačidlo **MENU**.
- 2 Vyberte položky **Snímače a doplnky > ST na zápästí > Upozorn. na nezvyč. srdc. tep**.
- 3 Vyberte možnosť **Upozornenie na vysokú hodnotu** alebo **Upozornenie na nízku hodnotu**.
- 4 Nastavte prahovú hodnotu srdcového tepu.

Vždy keď srdcový tep prekročí prahovú hodnotu alebo pod ňu klesne, zobrazí sa správa a hodinky budú vibrovať.

## Prenos údajov srdcového tepu

Údaje o svojom srdcovom tepe môžete z hodínok prenášať a zobrazovať v spárovaných zariadeniach. Prenos údajov o srdcovom tepe skracaje výdrž batérie.

**TIP:** nastavenia aktivity môžete prispôbiť tak, aby automaticky prenášalo vaše údaje o srdcovom tepe, keď začnete aktivitu (*Nastavenia aktivít a aplikácií, strana 33*). Údaje o srdcovom tepe môžete napríklad prenášať do zariadenia Edge® pri jazde na bicykli.

### 1 Vyberte možnosť:

- Podržte tlačidlo **MENU** a vyberte položky **Snímače a doplnky > ST na zápästí > Odoslať srdcový tep**.
- Stlačením tlačidla **LIGHT** otvorte ponuku ovládacích prvkov a vyberte položku **♥**.

**POZNÁMKA:** v ponuke ovládacích prvkov (*Prispôsobenie ponuky ovládacích prvkov, strana 73*).

### 2 Stlačte tlačidlo **START**.

Hodinky začnú prenášať údaje o vašom srdcovom tepe.

### 3 Spárujte hodinky s kompatibilným zariadením.

**POZNÁMKA:** pokyny na párovanie sa líšia v závislosti od kompatibilného zariadenia Garmin. Pozrite si príručku používateľa.

### 4 Stlačením tlačidla **STOP** zastavíte prenášanie údajov o vašom srdcovom tepe.

## Pulzový oxymeter

Hodinky sú vybavené pulzovým oxymeterom na zápästí na meranie nasýtenia vašej krvi kyslíkom (SpO2). So zvyšujúcou sa nadmorskou výškou vám môže klesať hladina kyslíka v krvi. Keď poznáte vaše nasýtenie kyslíkom, pomôže vám to určiť, ako sa vaše telo aklimatizuje na vysoké nadmorské výšky pre účely vysokohorských športov a expedícií.

Meranie pulzového oxymetra môžete spustiť manuálne zobrazením pohľadu pulzového oxymetra (*Ako získať údaje z pulzového oxymetra, strana 78*). Môžete tiež zapnúť celodenné načítavanie údajov (*Nastavenie režimu pulzového oxymetra, strana 78*). Keď si pozriete pohľad pulzového oxymetra, kým sa nehýbate, zariadenie vykoná analýzu nasýtenia kyslíkom a nadmorskej výšky. Profil nadmorskej výšky pomáha zistiť, ako sa vaše údaje z pulzového oxymetra menia v závislosti od nadmorskej výšky.

Na hodinkách sa váš údaj z pulzového oxymetra zobrazuje ako percento nasýtenia kyslíkom a farba na grafe. V účte Garmin Connect si môžete pozrieť ďalšie podrobnosti o vašich údajoch z pulzového oxymetra vrátane trendov počas viacerých dní.

Bližšie informácie o presnosti pulzového oxymetra nájdete na stránke [garmin.com/ataccuracy](https://garmin.com/ataccuracy).

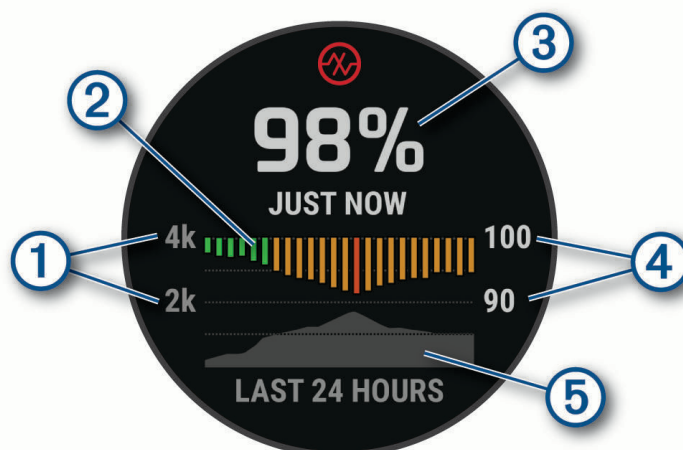

①	Stupnica nadmorskej výšky.
②	Graf priemerných hodnôt nasýtenia kyslíkom za posledných 24 hodín.
③	Váš najnovší údaj nasýtenia kyslíkom.
④	Stupnica percenta nasýtenia kyslíkom.
⑤	Graf hodnôt nadmorskej výšky za posledných 24 hodín.

## Ako získať údaje z pulzového oxymetra

Meranie pulzového oxymetra môžete spustiť manuálne zobrazením pohľadu pulzového oxymetra. Tento pohľad zobrazuje vaše najaktuálnejšie percento nasýtenia krvi kyslíkom, graf vašich priemerných hodinových údajov za posledných 24 hodín a graf vašej nadmorskej výšky za posledných 24 hodín.

**POZNÁMKA:** keď si prvýkrát pozriete pohľad pulzového oxymetra, hodinky musia vyhľadať satelitné signály, aby mohli určiť vašu nadmorskú výšku. Mali by ste vyjsť von a počkať, kým hodinky nájdu satelity.

- 1 Keď sedíte alebo nevykonávate žiadnu aktivitu, stlačením tlačidla **UP** alebo **DOWN** zobrazíte pohľad pulzového oxymetra.
- 2 Stlačením tlačidla **START** zobrazíte podrobnosti pohľadu a spustíte odčítanie hodnoty pulzného oxymetra.
- 3 Zostaňte bez pohybu približne 30 sekúnd.  
**POZNÁMKA:** ak ste natoľko aktívny, že hodinky nedokážu určiť hodnotu pulzného oxymetra, namiesto percentuálneho údaja sa zobrazí hlásenie. Hodnotu pulzného oxymetra môžete skontrolovať znova po niekoľkých minútach nečinnosti. Kým hodinky merajú nasýtenie vašej krvi kyslíkom, držte ruku s hodinkami na úrovni srdca.
- 4 Stlačte tlačidlo **DOWN** na zobrazenie grafu s údajmi z vášho pulzového oxymetra za posledných sedem dní.

## Nastavenie režimu pulzového oxymetra

- 1 Podržte tlačidlo **MENU**.
- 2 Vyberte položky **Snímače a doplnky > Pulzový oxymeter > Režim pulzovej oxymetrie**.
- 3 Vyberte možnosť:
  - Ak chcete vypnúť automatické merania, vyberte položku **Manuálna kontrola**.
  - Ak chcete zapnúť nepretržité merania počas spánku, vyberte položku **Počas spánku**.  
**POZNÁMKA:** nezvyčajné polohy spánku by mohli spôsobiť neobyčajne nízke hodnoty SpO2 počas spánku.
  - Ak chcete zapnúť merania, keď počas dňa nevykonávate žiadnu činnosť, vyberte položku **Celý deň**.  
**POZNÁMKA:** zapnutím režimu **Celý deň** skrátime výdrž batérie.

## Tipy v prípade chybných meraní pulzového oxymetra

Ak sú údaje pulzového oxymetra chybné alebo sa nezobrazujú, môžete vyskúšať tieto tipy.

- Kým hodinky merajú nasýtenie vašej krvi kyslíkom, ostaňte bez pohybu.
- Hodinky noste nad zápästnou kosťou. Hodinky by mali sedieť tesne, ale pohodlne.
- Kým hodinky merajú nasýtenie vašej krvi kyslíkom, držte ruku s hodinkami na úrovni srdca.
- Použite silikónový alebo nylonový remienok.
- Pred nasadením hodiniek si umyte a osušte predlaktie.
- Pod hodinkami nemajte nanesený krém na opaľovanie, telové mlieko ani repelent.
- Zabráňte poškrabaniu optického snímača na zadnej strane hodiniek.
- Po každom cvičení hodinky opláchnite pod tečúcou vodou.

## Kompas

Hodinky obsahujú 3-osový kompas s automatickou kalibráciou. Funkcia a vzhľad kompasu sa menia v závislosti od vašej aktivity, podľa stavu zapnutia systému GPS a podľa stavu navigácie do cieľa. Nastavenia kompasu môžete zmeniť ručne ([Nastavenia kompasu, strana 79](#)).

### Nastavenie kurzu kompasu

- 1 V pohľade kompasu stlačte tlačidlo **START**.
- 2 Vyberte položku **Uzamknúť kurz**.
- 3 Nasmerujte hornú časť hodiniek smerom ku kurzu a stlačte tlačidlo **START**.  
Keď sa odkloníte od kurzu, kompas zobrazí smer odchýlenia od kurzu a stupeň odchýlky.

### Nastavenia kompasu

Podržte tlačidlo **MENU** a vyberte položky **Snímače a doplnky > Kompas**.

**Kalibrovať:** umožňuje manuálne kalibrovať snímač kompasu ([Manuálna kalibrácia kompasu, strana 79](#)).

**Zobraziť:** nastaví smer kurzu na kompase na písmená, stupne alebo miliradiány.

**Referenčný Sever:** nastaví referenčný sever kompasu ([Nastavenie referenčného severu, strana 79](#)).

**Režim:** nastaví, aby kompas používal iba dáta elektronického snímača (Zapnúť(é)), kombináciu dát systému GPS a elektronického snímača počas pohybu (Automat.), alebo iba dáta GPS (Vypnúť(é)).

### Manuálna kalibrácia kompasu

#### OZNÁMENIE

Elektronický kompas kalibrujte vo vonkajšom prostredí. Ak chcete zlepšiť presnosť kurzu, nestojte v blízkosti objektov vplývajúcich na magnetické polia, ako sú napríklad vozidlá, budovy či elektrické vedenie.

Kalibráciu hodiniek už vykonali pri ich výrobe a hodinky predvolene využívajú automatickú kalibráciu. Ak zistíte chybnú činnosť kompasu, napríklad po prejení veľkej vzdialenosti alebo po extrémnych zmenách teploty, môžete kalibráciu kompasu vykonať manuálne.

- 1 Podržte tlačidlo **MENU**.
- 2 Vyberte položky **Snímače a doplnky > Kompas > Kalibrovať > Štart**.
- 3 Postupujte podľa pokynov na obrazovke.  
**TIP:** pohybujte zápästím v tvare malej osmičky, kým sa nezobrazí správa.

### Nastavenie referenčného severu

Môžete nastaviť referenciu smeru, ktorá sa použije pri výpočte informácií kurzu.

- 1 Podržte tlačidlo **MENU**.
- 2 Vyberte položky **Snímače a doplnky > Kompas > Referenčný Sever**.
- 3 Vyberte jednu z možností:
  - Ak chcete nastaviť geografický sever ako referenciu kurzu, vyberte položku **Pravý**.
  - Ak chcete automaticky nastaviť magnetickú deklináciu pre vašu polohu, vyberte položku **Magnetický**.
  - Ak chcete nastaviť súradnice severu (000°) ako referenciu kurzu, vyberte položku **Súradnice**.
  - Ak chcete manuálne nastaviť hodnotu magnetickej odchýlky, vyberte položky **Používateľ > Magnetická odchýlka**, zadajte magnetickú odchýlku a vyberte položku **Hotovo**.

## Výškomer a barometer

Hodinky obsahujú vnútorný výškomer a barometer. Hodinky nepretržite zhromažďujú údaje o výške a tlaku, dokonca aj v režime nízkej spotreby. Výškomer zobrazuje vašu približnú výšku na základe zmien tlaku. Barometer zobrazuje údaje o tlaku okolitého prostredia založené na pevnej nadmorskej výške, kde bol naposledy kalibrovaný výškomer ([Nastavenia výškomeru, strana 80](#)).

## Nastavenia výškomeru

Podržte tlačidlo **MENU** a vyberte položky **Snímače a doplnky > Výškomer**.

**Kalibrovať:** umožňuje manuálne kalibrovať snímač výškomeru.

**Autokal.:** umožňuje výškomeru vykonávať automatickú kalibráciu pri každom použití satelitných systémov.

**Režim snímača:** nastavuje režim pre snímač. Možnosť Automat. používa výškomer aj barometer v závislosti od vášho pohybu. Môžete použiť možnosť Len výškomer, keď vaša aktivita zahŕňa zmeny nadmorskej výšky, prípadne môžete použiť možnosť Len barometer, keď vaša aktivita nezahŕňa zmeny nadmorskej výšky.

**Nadmorská výška:** nastavuje jednotky merania použité pre nadmorskú výšku.

### Kalibrácia barometrického výškomera

Kalibráciu vašich hodínok už vykonali vo výrobnom závode a hodinky predvolene využívajú automatickú kalibráciu v štartovacom bode GPS. Môžete vykonať manuálnu kalibráciu barometrického výškomera, ak poznáte presnú nadmorskú výšku.

1 Podržte tlačidlo **MENU**.

2 Vyberte **Snímače a doplnky > Výškomer**.

3 Vyberte jednu z možností:

- Ak chcete vykonať automatickú kalibráciu zo štartovacieho bodu GPS, vyberte možnosť **Autokal.**
- Pre manuálne zadanie aktuálnej nadmorskej výšky vyberte položku **Kalibrovať > Zadajte manuálne**.
- Aktuálnu nadmorskú výšku pomocou digitálneho modelu nadmorskej výšky zadáte výberom položiek **Kalibrovať > Použiť model DEM**.
- Aktuálnu nadmorskú výšku na základe vašej polohy GPS zadáte výberom položiek **Kalibrovať > Použiť GPS**.

## Nastavenia barometra

Podržte tlačidlo **MENU** a vyberte položky **Snímače a doplnky > Barometer**.

**Kalibrovať:** umožňuje vám manuálne kalibrovať snímač barometra.

**Graf:** nastaví časový rozsah pre graf v pohľade barometra.

**Upozornenie na búrku:** nastavuje rýchlosť zmeny barometrického tlaku, ktorá aktivuje upozornenie na búrku.

**Režim snímača:** nastavuje režim pre snímač. Možnosť Automat. používa výškomer aj barometer v závislosti od vášho pohybu. Môžete použiť možnosť Len výškomer, keď vaša aktivita zahŕňa zmeny nadmorskej výšky, prípadne môžete použiť možnosť Len barometer, keď vaša aktivita nezahŕňa zmeny nadmorskej výšky.

**Tlak:** nastavuje spôsob zobrazenia údajov o tlaku v hodinkách.

### Kalibrácia barometra

Kalibráciu vašich hodínok už vykonali vo výrobnom závode a hodinky predvolene využívajú automatickú kalibráciu v štartovacom bode GPS. Môžete manuálne kalibrovať barometer, ak poznáte správnu nadmorskú výšku alebo správny tlak na hladine mora.

1 Podržte tlačidlo **MENU**.

2 Vyberte položku **Snímače a doplnky > Barometer > Kalibrovať**.

3 Vyberte možnosť:

- Pre zadanie aktuálnej nadmorskej výšky a tlaku na hladine mora (voliteľné) vyberte možnosť **Zadajte manuálne**.
- Automatickú kalibráciu pomocou digitálneho modelu nadmorskej výšky vykonáte výberom možnosti **Použiť model DEM**.
- Pre vykonanie automatickej kalibrácie z vášho štartovacieho bodu GPS vyberte možnosť **Použiť GPS**.



## Bezdrôtové snímače

Hodinky môžete spárovať a používať s bezdrôtovými snímačmi ANT+ alebo Bluetooth (*Párovanie bezdrôtových snímačov, strana 83*). Po spárovaní zariadení si môžete prispôsobiť voliteľné dátové polia (*Prispôsobenie obrazoviek s údajmi, strana 32*). Ak bol snímač súčasťou balenia hodínok, snímač a hodinky sú už spárované.

Informácie o kompatibilite konkrétneho snímača Garmin, kúpe alebo o tom, ako zobraziť príručku používateľa nájdete na stránke [buy.garmin.com](http://buy.garmin.com) pre daný snímač.

Typ snímača	Opis
Snímače golf. palíc	Snímače Approach CT10 na golfové palice môžete použiť na automatické sledovanie golfových záberov, vrátane lokalizácie, vzdialenosti a typu palice.
DogTrack	Umožňuje prijímať údaje z kompatibilného vreckového zariadenia na sledovanie psov.
Bicykel eBike	Hodinky môžete používať počas jazd so svojim bicyklom eBike na zobrazovanie údajov o bicykli, ako sú napríklad informácie o batérii a prehadzovaní prevodov.
Rozšírený displej	Režim Rozšírený displej môžete použiť na zobrazenie obrazoviek s údajmi z vašich hodín MARQ na kompatibilnom zariadení Edge počas jazdy alebo triatlonu.
Externý monitor srdcového tepu	Môžete použiť externý monitor srdcového tepu, ako je napríklad HRM-Pro alebo HRM-Dual™, a zobraziť údaje o srdcovom tepe počas vašich aktivít. Niektoré monitory srdcového tepu dokážu tiež ukladať údaje alebo poskytovať informácie o dynamike behu ( <i>Dynamika behu, strana 84</i> ).
Krokomer	Krokomer môžete použiť na zaznamenávanie tempa a vzdialenosti namiesto systému GPS, keď trénujete v interiéri alebo v prípade slabého signálu GPS.
Slúchadlá	Pomocou slúchadiel Bluetooth môžete počúvať hudbu, ktorú máte nahratú v svojich hodinách MARQ ( <i>Pripojenie slúchadiel Bluetooth, strana 93</i> ).
inReach	Funkcia diaľkového ovládača inReach umožňuje ovládať zariadenie inReach pomocou hodín MARQ ( <i>Používanie diaľkového ovládača inReach, strana 86</i> ).
Svetlá	Na zdokonalenie svojho prehľadu o situácii môžete použiť Inteligentné cyklo-svetlá Varia™.
O2 vo svaloch	Na zobrazenie údajov o hemoglobíne a saturácii kyslíka v svaloch počas tréningu môžete použiť snímač kyslíka privádzaného do svalov.
Výkon	Na zobrazenie údajov o výkone na svojich hodinách môžete použiť merač výkonu, ako je napr. Rally™ a Vector™. Zóny výkonu môžete upraviť tak, aby zodpovedali vašim cieľom a schopnostiam ( <i>Nastavenie zón výkonu, strana 101</i> ), alebo použite upozornenia rozsahu, ktoré sa aktivujú, keď dosiahnete určenú zónu výkonu ( <i>Nastavenie upozornenia, strana 36</i> ).
Radar	Na zdokonalenie svojho prehľadu o situácii a odosielanie upozornení na približujúce sa vozidlá môžete použiť zadný radar Varia na bicykel. So zadným svetlom s radarovou kamerou Varia môžete počas jazdy aj fotografovať a nahrávať video ( <i>Používanie ovládacích prvkov kamery Varia, strana 85</i> ).
RD Pod	Na zaznamenanie údajov o dynamike behu a ich zobrazenie na hodinách môžete použiť zariadenie Running Dynamics Pod ( <i>Dynamika behu, strana 84</i> ).
Prehadzovanie	Na zobrazenie informácií o prehadzovaní prevodov počas jazdy môžete použiť elektronické radenie. Keď sú snímače v režime úprav, hodinky MARQ Adventurer zobrazujú aktuálne nastavené hodnoty.
Shimano Di2	Na zobrazenie informácií o prehadzovaní prevodov počas jazdy môžete použiť systém elektronického radenia Shimano® Di2™. Keď sú snímače v režime úprav, hodinky MARQ Adventurer zobrazujú aktuálne nastavené hodnoty.
Inteligentný trenažér	Hodinky môžete používať s interiérovým inteligentným cyklotrenažérom na simuláciu odporu počas sledovania dráhy, jazdy alebo cvičenia ( <i>Používanie interiérového trenažéra ANT+®, strana 12</i> ).
Rýchlosť/kadencia	K bicyklu môžete pripojiť snímače rýchlosti alebo kadencie a zobraziť namerané údaje počas jazdy. Ak je to potrebné, môžete manuálne zadať obvod vášho kolesa ( <i>Veľkosť a obvod kolesa, strana 143</i> ).

Typ snímača	Opis
Snímač Tempe	Teplotný snímač tempe™ môžete pripevniť na bezpečnostnú pásku alebo pútko, kde bude vystavený okolitému vzduchu a tak slúžiť ako stály zdroj poskytovania presných údajov o teplote.
VIRB	Funkcia diaľkového ovládača VIRB vám umožní ovládať akčnú kameru VIRB pomocou vašich hodinek ( <i>Diaľkový ovládač VIRB, strana 86</i> ).
Umiestnenie lasera XERO	Môžete zobrazíť a zdieľať informácie o umiestnení lasera zo zariadenia Xero ( <i>Xero Nastavenia polohy lasera, strana 87</i> ).

## Párovanie bezdrôtových snímačov

Pri prvom pripojení bezdrôtového snímača pomocou technológie ANT+ alebo Bluetooth musíte hodinky spárovať so snímačom. Ak snímač disponuje technológiou ANT+ aj Bluetooth, spoločnosť Garmin vám odporúča spárovať ho pomocou technológie ANT+. Po spárovaní sa hodinky automaticky pripoja k snímaču, keď spustíte aktivitu a keď je snímač aktívny a v dosahu.

- Počas párovania monitora srdcového tepu si nasadíte monitor srdcového tepu.  
Monitor srdcového tepu odosiela alebo prijíma informácie až po jeho nasadení.
- Hodinky umiestnite do vzdialenosti 3 m (10 stôp) od snímača.  
**POZNÁMKA:** počas párovania udržiavajte vzdialenosť 10 m (33 stôp) od ďalších snímačov.
- Podržte tlačidlo **MENU**.
- Vyberte položky **Snímače a doplnky > Pridať nové**.
- Vyberte možnosť:
  - Vyberte položku **Vyhľadať všetky snímače**.
  - Vyberte typ snímača.

Po spárovaní snímača s vašimi hodinkami sa zmení stav snímača zHľadá sa na Pripojené. Údaje snímača sa zobrazia v slučke obrazovky s údajmi alebo vo vlastnom dátovom poli. Môžete si prispôbiť voliteľné údajové polia (*Prispôbenie obrazoviek s údajmi, strana 32*).

## HRM-Pro Tempo a vzdialenosť behu

Príslušenstvo série HRM-Pro vypočítava vaše tempo a vzdialenosť behu na základe vášho používateľského profilu a pohybu meraného snímačom pri každom kroku. Monitor srdcového tepu poskytuje tempo a vzdialenosť behu, keď nie je k dispozícii GPS, napríklad počas behu na bežeckom páse. Po pripojení pomocou technológie ANT+ môžete na svojich kompatibilných hodinkách MARQ zobrazíť tempo a vzdialenosť behu. Po pripojení pomocou technológie Bluetooth si ho môžete pozrieť aj v kompatibilných tréningových aplikáciách tretích strán.

Presnosť tempa a vzdialenosti sa zdokonaľuje pomocou kalibrácie.

**Automatická kalibrácia:** predvolené nastavenie vašich hodinek je **Automaticky kalibrovať**. Príslušenstvo série HRM-Pro sa kalibruje vždy počas behu vonku, ak je pripojené ku kompatibilným hodinkám MARQ.

**POZNÁMKA:** automatická kalibrácia nefunguje pre profily vnútorných aktivít a aktivít trail či ultra beh (*Tipy pre zaznamenávanie tempa a vzdialenosti behu, strana 84*).

**Manuálna kalibrácia:** môžete vybrať položku **Kalibr. a uložiť** po ukončení behu na bežiacom páse s pripojeným príslušenstvom série HRM-Pro (*Kalibrácia vzdialenosti na bežiacom páse, strana 8*).

## Tipy pre zaznamenávanie tempa a vzdialenosti behu

- Aktualizujte MARQ softvér hodiniek ([Aktualizácie produktov, strana 122](#)).
- Dokončíte viacero behov vonku so zapnutou funkciou GPS a pripojeným príslušenstvom série HRM-Pro. Je dôležité, aby sa rozsah vášho tempa vonku zhodoval s rozsahom tempa na bežecskom páse.
- Ak bežíte aj po piesku alebo hlbokom snehu, prejdite do nastavení snímača a vypnite funkciu **Automaticky kalibrovat'**.
- Ak ste predtým pripojili krokomer ANT+, nastavte jeho stav na **Vypnúť(é)** alebo ho odstráňte zo zoznamu pripojených snímačov.
- Dokončíte beh na bežecskom páse s manuálnou kalibráciou ([Kalibrácia vzdialenosti na bežiacom páse, strana 8](#)).
- Ak sa automatická a manuálna kalibrácia nezdarujú byť presné, prejdite do nastavení snímača a vyberte položku **Monitor srdc. t. – tempo a vzdial.** > **Vynulovať údaje kalibrácie**.

**POZNÁMKA:** môžete skúsiť vypnúť **Automaticky kalibrovat'** a potom kalibrovať znova ručne ([Kalibrácia vzdialenosti na bežiacom páse, strana 8](#)).

## Výkon pri behu

Výkon pri behu Garmin sa vypočítava pomocou nameraných informácií o dynamike behu, hmotnosti používateľa, údajov o prostredí a iných údajov zo snímačov. Meranie výkonu odhaduje množstvo energie, ktorou bežec pôsobí na povrch cesty, a zobrazuje sa vo wattoch. Používanie výkonu pri behu ako meradla úsilia môže niektorým bežcom vyhovovať viac ako používanie tempa alebo srdcového tepu. Výkon pri behu môže byť pri indikovaní úrovne námahy reaktívnejší ako srdcový tep a môže zohľadňovať stúpanie, klesanie a vietor, k čomu pri meraní tempa nedochádza.

Polia s údajmi o bežecskom výkone si môžete prispôbiť, aby ste mohli zobrazit' svoj výkon a upraviť tréning ([Dátové polia, strana 126](#)). Môžete nastaviť upozornenia na napájanie, aby ste boli upozornení, keď dosiahnete určitú zónu napájania ([Upozornenia aktivity, strana 35](#)).

Bežecské výkonové zóny sú podobné cyklistickým výkonovým zónam. Hodnoty zón sú predvolené hodnoty založené na pohlaví, váhe a priemerných schopnostiach a nemusia sa zhodovať s vašimi osobnými schopnosťami. Zóny môžete manuálne upraviť v hodinách alebo pomocou vášho účtu Garmin Connect account ([Nastavenie zón výkonu, strana 101](#)).

## Dynamika behu

Na získanie aktuálnej spätnej väzby o vašej bežeckej forme môžete použiť kompatibilné zariadenie MARQ spárované s príslušenstvom HRM-Pro alebo iným príslušenstvom na zisťovanie dynamiky behu.

Príslušenstvo na zisťovanie dynamiky behu má akcelerometer, ktorý meria pohyb trupu na výpočet šiestich metrik behu.

**Kadencia:** kadencia vyjadruje počet krokov za minútu. Zobrazuje celkový počet krokov (pravá a ľavá noha spolu).

**Vertikálna oscilácia:** vertikálna oscilácia predstavuje silu odrazov počas behu. Zobrazuje vertikálny pohyb trupu meraný v centimetroch.

**Doba kontaktu so zemou:** doba kontaktu so zemou predstavuje časový úsek v rámci každého kroku, v priebehu ktorého dochádza ku kontaktu so zemou počas behu. Táto hodnota sa meria v milisekundách.

**POZNÁMKA:** doba kontaktu so zemou a pomer doby kontaktu so zemou nie sú dostupné pri chôdzi.

**Pomer doby kontaktu so zemou:** pomer doby kontaktu so zemou zobrazuje pomer kontaktu vašej ľavej/pravej nohy so zemou počas behu. Zobrazuje sa ako percentuálny údaj. Môže to byť napríklad 53,2 so šípku smerujúcou doľava alebo doprava.

**Dĺžka kroku:** dĺžka kroku je dĺžka medzi dvomi miestami dotyku chodidla so zemou. Meria sa v metroch.

**Vertikálny pomer:** Vertikálny pomer je pomer vertikálnej oscilácie a dĺžky kroku. Zobrazuje sa ako percentuálny údaj. Nižšia hodnota väčšinou indikuje lepšiu techniku behu.

## Tréning s funkciou dynamiky behu

Skôr než si budete môcť zobrazíť dynamiku behu, musíte si nasadiť príslušenstvo pre dynamiku behu, ako napríklad príslušenstvo HRM-Pro, a spárovať ho s vaším zariadením ([Párovanie bezdrôtových snímačov, strana 83](#)).

- 1 Podržte tlačidlo **MENU**.
- 2 Vyberte položku **Aktivity a aplikácie**.
- 3 Vyberte aktivitu.
- 4 Zvoľte nastavenia aktivity.
- 5 Vyberte položky **Obrazovky s údajmi > Pridať nové**.
- 6 Vyberte obrazovku s údajmi dynamiky behu.  
**POZNÁMKA:** obrazovky dynamiky behu nie sú k dispozícii pre všetky aktivity.
- 7 Choďte si zabehať ([Spustenie aktivity, strana 5](#)).
- 8 Stlačením tlačidla **UP** alebo **DOWN** zobrazíte obrazovky dynamiky behu, ktoré zobrazujú vaše metríky.

## Tipy pre prípad chýbajúcich údajov dynamiky behu

Ak sa nezobrazujú údaje dynamiky behu, môžete vyskúšať tieto tipy.



- Uistite sa, že máte príslušenstvo na zisťovanie dynamiky behu, napr. príslušenstvo HRM-Pro. Príslušenstvo s podporou funkcií dynamiky behu má na prednej strane modulu .
- Príslušenstvo na zisťovanie dynamiky behu podľa pokynov znova spárujte s hodinkami.
- Ak používate príslušenstvo HRM-Pro, spárujte ho s hodinkami ANT+ pomocou technológie Bluetooth, a nie technológie Bluetooth.
- Ak sa ako údaje dynamiky behu zobrazujú iba nuly, uistite sa, či nosíte príslušenstvo správne otočené.  
**POZNÁMKA:** doba kontaktu so zemou a pomer doby kontaktu so zemou sa zobrazujú iba počas behu. Pri chôdzi sa nepočítajú.

## Používanie ovládacích prvkov kamery Varia

### OZNÁMENIE

Niektoré jurisdikcie môžu zakazovať alebo regulovať nahrávanie videa, zvuku alebo fotografií alebo môžu vyžadovať, aby všetky strany o nahrávaní vedeli a poskytli súhlas. Je vašou povinnosťou poznať a dodržiavať všetky zákony, nariadenia a akékoľvek iné obmedzenia v jurisdikciách, v ktorých plánujete používať toto zariadenie.

Skôr ako budete môcť používať ovládače kamery Varia, musíte svoje príslušenstvo spárovať s hodinkami ([Párovanie bezdrôtových snímačov, strana 83](#)).

- 1 Pridajte zobrazenie **Kamera RCT** do hodínok ([Pohľady, strana 50](#)).
- 2 V zobrazení **Kamera RCT** vyberte jednu z možností:
  - Zvoľte  na zobrazenie nastavení kamery.
  - Fotografiu nasnímate voľbou .
  - Stlačením  uložíte klip.

## Dialkový ovládač inReach

Funkcia diaľkového ovládača inReach umožňuje ovládať zariadenie inReach pomocou zariadenia MARQ. Kompatibilné zariadenie inReach si môžete kúpiť na stránke [buy.garmin.com](http://buy.garmin.com).

## Používanie diaľkového ovládača inReach

Pred použitím funkcie diaľkového ovládača inReach je potrebné pridať pohľad inReach do slučky pohľadov (*Prispôsobenie slučky pohľadov, strana 53*).

- 1 Zapnite zariadenie inReach.
- 2 Na hodinkách MARQ stlačením tlačidla **UP** alebo **DOWN** na obrazovke vzhľadu hodín zobrazte pohľad inReach.
- 3 Stlačením tlačidla **START** vyhľadajte svoje zariadenie inReach.
- 4 Stlačením tlačidla **START** spárujte svoje zariadenie inReach.
- 5 Stlačte tlačidlo **START** a vyberte požadovanú možnosť:
  - Ak chcete odoslať správu SOS, vyberte položku **Spustiť signál SOS**.  
**POZNÁMKA:** funkciu SOS by ste mali používať len v skutočnej núdzovej situácii.
  - Ak chcete odoslať textovú správu, vyberte položky **Správy > Nová správa**, vyberte kontakty, ktorým ju adresujete, a zadajte text správy alebo vyberte niektorú z možností rýchleho textu.
  - Ak chcete odoslať prednastavenú správu, vyberte položku **Poslať predvolené** a vyberte správu zo zoznamu.
  - Ak chcete zobrazit' časovač a prejdenú vzdialenosť počas aktivity, vyberte položku **Sledovanie**.

## Diaľkový ovládač VIRB

Funkcia diaľkového ovládača VIRB vám umožní ovládať akčnú kameru VIRB pomocou vášho zariadenia.

### Ovládanie VIRB akčnej kamery

Pred použitím funkcie diaľkového ovládača VIRB musíte aktivovať nastavenie diaľkového ovládania na vašom VIRB fotoaparáte. Ďalšie informácie nájdete v *VIRB príručke používateľa*.

- 1 Zapnite VIRB fotoaparát.
- 2 Spárujte kameru VIRB s hodinkami MARQ (*Párovanie bezdrôtových snímačov, strana 83*).  
Pohľad VIRB sa automaticky pridá do slučky pohľadov.
- 3 Stlačením tlačidla **UP** alebo **DOWN** na obrazovke vzhľadu hodín zobrazíte pohľad VIRB.
- 4 V prípade potreby počkajte, kým sa hodinky pripoja ku kamere.
- 5 Vyberte možnosť:
  - Ak chcete zaznamenať video, vyberte položku **Spustiť záznam**.  
Na obrazovke zariadenia MARQ sa zobrazí počítadlo videa.
  - Ak chcete nasnímať fotografiu počas nahrávania videa, stlačte tlačidlo **DOWN**.
  - Ak chcete zastaviť nahrávanie videa, stlačte tlačidlo **STOP**.
  - Ak chcete nasnímať fotografiu, vyberte položku **Odfotiť**.
  - Ak chcete nasnímať viacero fotografií v sériovom režime, vyberte položku **Nasnímať sekvenciu**.
  - Ak chcete poslať kameru do režimu spánku, vyberte položku **Uspať fotoaparát**.
  - Ak chcete zobudiť kameru z režimu spánku, vyberte položku **Zobudiť fotoaparát**.
  - Ak chcete zmeniť nastavenia videa a fotografie, vyberte položku **Nastavenia**.

## Ovládanie akčnej kamery VIRB počas aktivity

Pred použitím funkcie diaľkového ovládača VIRB musíte aktivovať nastavenie diaľkového ovládania na vašej VIRB kamere. Ďalšie informácie nájdete v *VIRB príručke používateľa*.

- 1 Zapnite VIRB kameru.
- 2 Spárujte kameru VIRB s hodinkami MARQ (*Párovanie bezdrôtových snímačov, strana 83*).  
Keď je kamera spárovaná, obrazovka s údajmi VIRB sa automaticky pridá do aktivít.
- 3 Počas aktivity môžete stlačením tlačidla **UP** alebo **DOWN** zobrazíť obrazovku s údajmi VIRB.
- 4 V prípade potreby počkajte, kým sa hodinky pripoja ku kamere.
- 5 Podržte tlačidlo **MENU**.
- 6 Vyberte položku **VIRB**.
- 7 Vyberte možnosť:
  - Ak chcete ovládať kameru prostredníctvom časovača aktivity, vyberte položky **Nastavenia > Režim záznamu > Spu./zast.časov..**  
**POZNÁMKA:** zaznamenávanie videa sa automaticky spustí alebo zastaví, keď spustíte alebo zastavíte aktivitu.
  - Ak chcete ovládať kameru prostredníctvom možností ponuky, vyberte položky **Nastavenia > Režim záznamu > Manuálne**.
  - Ak chcete video zaznamenať manuálne, vyberte položku **Spustiť záznam**.  
Na obrazovke zariadenia MARQ sa zobrazí počítadlo videa.
  - Ak chcete nasnímať fotografiu počas nahrávania videa, stlačte tlačidlo **DOWN**.
  - Ak chcete manuálne zastaviť nahrávanie videa, stlačte tlačidlo **STOP**.
  - Ak chcete nasnímať viacero fotografií v sériovom režime, vyberte položku **Nasnímať sekvenciu**.
  - Ak chcete poslať kameru do režimu spánku, vyberte položku **Uspať fotoaparát**.
  - Ak chcete zobudiť kameru z režimu spánku, vyberte položku **Zobudiť fotoaparát**.

## Xero Nastavenia polohy lasera

Skôr ako budete môcť prispôbiť nastavenia polohy lasera, musíte spárovať kompatibilné zariadenie Xero (*Párovanie bezdrôtových snímačov, strana 83*).

Podržte tlačidlo **MENU** a vyberte položky **Snímače a doplnky > Umiestnenie laseru XERO > Umiestnenia lasera**.

**Počas aktivity:** umožňuje zobrazenie informácií o polohe lasera z kompatibilného spárovaného zariadenia Xero počas aktivity.

**Režim zdieľania:** umožňuje zdieľať informácie o polohe lasera alebo ich súkromne vysielat'.

## Mapa

Vaše zariadenie dokáže zobrazíť viacero typov údajov máp Garmin vrátane topografických vrstevníc, blízkych bodov záujmu, máp lyžiarskych stredísk a golfových ihrísk. Na prevzatie ďalších máp alebo správu úložiska máp môžete použiť funkciu Správca máp.

Ak si chcete zakúpiť ďalšie mapy a zobrazíť informácie o kompatibilitě, prejdite na stránku [garmin.com/maps](http://garmin.com/maps).

▲ predstavuje vašu polohu na mape. Pri navigovaní k cieľu sa vaša trasa označí čiarou na mape.

## Zobrazenie mapy

- 1 Ak chcete zobraziť mapový produkt, vyberte niektorú možnosť:
  - Stlačte **START**, a vyberte položku **Mapa** na zobrazenie mapy bez spustenia aktivity.
  - Choďte von, spustíte aktivitu GPS (*Spustenie aktivity, strana 5*), a stlačením tlačidla **UP** alebo **DOWN** prejdite na obrazovku s mapou.
- 2 Počkajte, kým hodinky nájdu satelity.
- 3 Vyberte niektorú možnosť posúvania a priblíženia mapy:
  - Ak chcete používať dotykovú obrazovku, ťuknite na mapu, ťuknutím a potiahnutím umiestnite krížik a stlačením tlačidla **UP** alebo **DOWN** priblížte alebo oddiaľte.
  - Ak chcete používať tlačidlá, podržte tlačidlo **MENU**, vyberte položku **Posun/Zoom** a stlačením tlačidla **UP** alebo **DOWN** priblížte alebo oddiaľte.

**POZNÁMKA:** stlačením tlačidla **START** prepínajte medzi posúvaním nahor a nadol, posúvaním vľavo a vpravo, alebo priblížením.
- 4 Podržaním tlačidla **START** vyberte bod označený krížikom.

## Uloženie polohy alebo navigovanie na polohu na mape

Môžete vybrať akúkoľvek polohu na mape. Môžete uložiť danú polohu alebo na ňu začať navigovať.

- 1 Na mape vyberte požadovanú možnosť:
  - Ak chcete používať dotykovú obrazovku, ťuknite na mapu, ťuknutím a potiahnutím umiestnite krížik a stlačením tlačidla **UP** alebo **DOWN** priblížte alebo oddiaľte.
  - Ak chcete používať tlačidlá, podržte tlačidlo **MENU**, vyberte položku **Posun/Zoom** a stlačením tlačidla **UP** alebo **DOWN** priblížte alebo oddiaľte.

**POZNÁMKA:** stlačením tlačidla **START** prepínajte medzi posúvaním nahor a nadol, posúvaním vľavo a vpravo, alebo priblížením.

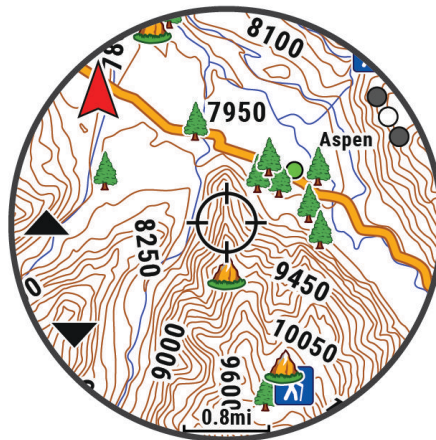

- 2 Posúvajte a približujte mapu, čím vycentrujete požadované miesto v krížiku.
- 3 Podržaním tlačidla **START** vyberte bod označený krížikom.
- 4 V prípade potreby vyberte blízky bod záujmu.
- 5 Vyberte možnosť:
  - Ak chcete spustiť navigáciu na danú polohu, vyberte položku **Chod'**
  - Na uloženie polohy vyberte možnosť **Uložiť polohu**.
  - Ak chcete zobraziť informácie o danej polohe, vyberte položku **Prehľad**.



## Navigácia s funkciou V okolí

Môžete používať funkciu V okolí na navigovanie k blízkym bodom záujmu a zemepisným bodom.

**POZNÁMKA:** mapové údaje nainštalované vo vašich hodinách musia obsahovať body záujmu, aby bolo možné k nim navigovať.

- 1 Počas zobrazenia mapy podržte tlačidlo **MENU**.
- 2 Vyberte možnosť **V okolí**.  
Na mape sa zobrazia ikony indikujúce body záujmu a zemepisné body.
- 3 Stlačením tlačidiel **UP** alebo **DOWN** vyznačíte časť mapy.
- 4 Stlačte tlačidlo **START**.  
Zobrazí sa zoznam bodov záujmu a zemepisných bodov v označenej časti mapy.
- 5 Vyberte polohu.
- 6 Vyberte možnosť:
  - Ak chcete spustiť navigáciu na danú polohu, vyberte položku **Chod'**
  - Miesto zobrazíte na mape výberom položky **Mapa**.
  - Na uloženie polohy vyberte možnosť **Uložiť polohu**.
  - Ak chcete zobraziť informácie o danej polohe, vyberte položku **Prehľad**.

## Nastavenia mapy

Môžete si prispôbiť, ako sa mapa zobrazí v aplikácii mapy a obrazovkách s údajmi.

**POZNÁMKA:** v prípade potreby môžete namiesto použitia systémových nastavení prispôbiť nastavenia mapy pre konkrétne činnosti (*Nastavenia mapy aktivity, strana 37*).

Podržte tlačidlo **MENU** a vyberte položku **Mapa**.

**Správca máp:** zobrazí verzie prevzatých máp a umožní prevziať ďalšie mapy (*Správa máp, strana 90*).

**Téma mapy:** nastaví mapu tak, aby zobrazovala údaje optimalizované pre váš typ aktivity (*Témy mapy, strana 90*).

**Farebný režim:** nastaví farby mapy na bielu alebo čiernu farbu pozadia pre dosiahnutie dobrej viditeľnosti cez deň alebo v noci. Možnosť Automat. nastaví farby mapy na základe hodiny v rámci dňa.

**Orientácia:** nastaví orientáciu mapy. Možnosť Na sever zobrazí sever v hornej časti obrazovky. Možnosť Trasa hore zobrazí váš aktuálny smer pohybu v hornej časti obrazovky.

**Používateľské lokality:** zobrazí alebo skryje uložené polohy na mape.

**Segmenty:** zobrazí alebo skryje segmenty ako farebnú čiaru na mape.

**Vrstevnice:** zobrazí alebo skryje čiary vrstevníc na mape.

**Záznam trasy:** zobrazí alebo skryje záznam trasy alebo prejdenú trasu ako farebnú čiaru na mape.

**Farba trasy:** mení farbu záznamu trasy.

**Automatické zväčšovanie:** automatický výber úrovne priblíženia na optimálne použitie vašej mapy. Keď je táto možnosť vypnutá, musíte približovať alebo odďaľovať manuálne.

**Uzamknúť na cestu:** uzamkne ikonu polohy, ktorá predstavuje vašu polohu na mape, na najbližšiu cestu.

**Podrobnosti:** nastavenie množstva detailov zobrazených na mape. Zobrazenie viacerých detailov môže spôsobiť pomalšie posúvanie mapy.

**Lodná doprava:** nastaví mapu, aby zobrazovala údaje v námornom režime (*Nastavenia námorných máp, strana 90*).

**Obnoviť motív:** umožňuje obnoviť nastavenia predvolených motívov máp, ktoré boli odstránené z hodínok.

## Správa máp

Keď hodinky pripojíte k sieti Wi-Fi, môžete si prevziať mapy pre ďalšie regióny. Ak chcete zvýšiť dostupný ukladací priestor zariadenia, môžete tiež odstrániť mapy.

- 1 Podržte tlačidlo **MENU**.
- 2 Vyberte položku **Mapa > Správca máp**.
- 3 Vyberte kategóriu máp.
- 4 Vyberte jednu z možností:
  - Ak chcete prevziať mapu, vyberte položku **Pridať mapu**, vyberte mapu, stlačte tlačidlo **START** a vyberte položku **Prevziať**.  
**POZNÁMKA:** v záujme zabránenia vybitiu batérie hodinky odložia sťahovanie máp na neskôr a sťahovanie sa spustí po pripojení hodínok k externému zdroju napájania.
  - Ak chcete odstrániť mapu, stlačte tlačidlo **START** a vyberte položku **Odstrániť**.

## Témy mapy

Tému mapy môžete zmeniť tak, aby sa zobrazovali údaje optimalizované pre typ vašej aktivity.

Podržte tlačidlo **MENU** a vyberte položky **Mapa > Téma mapy**.

**Žiadne:** používa preferencie z nastavení systémovej mapy bez použitia ďalšej témy.

**Lodná doprava:** nastaví mapu tak, aby zobrazovala údaje v námornom režime.

**Vysoký kontrast:** nastaví mapu tak, aby zobrazovala údaje s vyšším kontrastom pre lepšiu viditeľnosť v náročných prostrediach.

**Tmavé:** nastaví mapu tak, aby zobrazovala údaje na tmavom pozadí pre lepšiu viditeľnosť v noci.

**Oblíbenost':** zvýrazňuje najpopulárnejšie cesty alebo chodníky na mape.

**Lyžiarske stredisko:** nastaví mapu tak, aby okamžite zobrazovala najdôležitejšie lyžiarske údaje.

## Nastavenia námorných máp

Môžete prispôbiť, ako bude vyzeráť mapa v námornom režime.

Podržte položku **MENU** a vyberte položky **Mapa > Lodná doprava**.

**Údaje o hĺbke:** umožňuje meranie hĺbky na mape.

**Svetelné sektory:** zobrazí a umožní konfiguráciu vzhľadu sektorových svetiel na mape.

**Nastavenie symbolu:** nastaví symboly na mape v námornom režime. Možnosť NOAA zobrazí mapové symboly Národného úradu pre oceán a atmosféru. Možnosť Medzinárodná zobrazí mapové symboly Medzinárodnej asociácie majákových úradov.

## Zobrazenie a skrytie mapových údajov

Ak máte v zariadení nainštalovaných viacero máp, môžete vybrať mapové údaje, ktoré sa budú zobrazovať na mape.

- 1 Na obrazovke vzhľadu hodínok stlačte tlačidlo **START**.
- 2 Vyberte položku **Mapa**.
- 3 Podržte tlačidlo **MENU**.
- 4 Zvoľte nastavenia máp.
- 5 Vyberte položku **Mapa > Nakonfigurovať mapy**.
- 6 Vyberte požadovanú mapu na zobrazenie prepínača, pomocou ktorého môžete zobraziť alebo skryť príslušné mapové údaje.

# Hudba

**POZNÁMKA:** k dispozícii sú tri rôzne možnosti prehrávania hudby na hodinkách MARQ Adventurer.

- Hudba externého poskytovateľa
- Vlastný zvukový obsah
- Hudba uložená v telefóne

V prípade hodín MARQ Adventurer si môžete prevziať zvukový obsah do svojich hodín z počítača alebo od externého poskytovateľa, aby ste mohli počúvať hudbu, aj keď váš telefón nie je v jeho blízkosti. Ak chcete počúvať audio obsah uložený vo vašich hodinkách, môžete si pripojiť Bluetooth slúchadlá.

## Pripojenie k externému poskytovateľovi

Pred sťahovaním hudby alebo iných zvukových súborov do hodín od podporovaného externého poskytovateľa sa musíte pripojiť k danému poskytovateľovi pomocou hodín.

Niektorí externí poskytovatelia hudby sú už nainštalovaní vo vašich hodinkách.

Ďalšie možnosti vám poskytne aplikácia Connect IQ, ktorú si môžete stiahnuť do svojho telefónu ([Preberanie funkcií Connect IQ, strana 98](#)).

- 1 Na obrazovke vzhľadu hodín stlačte tlačidlo **START**.
- 2 Vyberte položku **Obchod Connect IQ™**.
- 3 Podľa pokynov na obrazovke nainštalujte poskytovateľa hudby tretej strany.
- 4 Ak na ktorejkoľvek obrazovke podržíte tlačidlo **DOWN**, otvorí sa ponuka ovládania hudby.
- 5 Vyberte poskytovateľa hudby.

**POZNÁMKA:** ak si chcete vybrať ďalšieho poskytovateľa, podržte tlačidlo MENU, vyberte položku Poskytov. hudby a postupujte podľa pokynov na obrazovke.

## Preberanie audio obsahu od externého poskytovateľa

Pred prevzatím audio obsahu od poskytovateľa tretej strany sa musíte pripojiť ku sieti Wi-Fi ([Pripájanie k sieti Wi-Fi, strana 96](#)).

- 1 Ak na ktorejkoľvek obrazovke podržíte tlačidlo **DOWN**, otvorí sa ponuka ovládania hudby.
- 2 Podržte tlačidlo **MENU**.
- 3 Vyberte položku **Poskytov. hudby**.
- 4 Vyberte pripojeného poskytovateľa.
- 5 Vyberte zoznam skladieb alebo inú položku, ktoré chcete prevziať do hodín.
- 6 V prípade potreby podržte stlačené tlačidlo **BACK**, kým sa nezobrazí výzva na synchronizáciu so službou.

**POZNÁMKA:** preberanie zvukového obsahu môže spôsobiť vybitie batérie. Ak je úroveň nabitia batérie nízka, môže sa od vás vyžadovať pripojenie hodín k externému zdroju napájania.

## Stiahnutie vlastného zvukového obsahu

Ak si chcete do hodínok odoslať vlastnú hudbu, na počítači si musíte nainštalovať aplikáciu Garmin Express™ ([garmin.com/express](http://garmin.com/express)).

Z počítača si môžete do hodínok MARQ Adventurer preniesť vlastné zvukové súbory, ako sú súbory .mp3 a .m4a. Ďalšie informácie nájdete na stránke [garmin.com/musicfiles](http://garmin.com/musicfiles).









- 1 Hodinky pripojte k počítaču pomocou pribaleného kábla USB.
- 2 Na počítači otvorte aplikáciu Garmin Express vyberte svoje hodinky a potom položku **Hudba**.  
**TIP:** na počítačoch Windows® môžete vybrať položku  a prezeráť priečinok so zvukovými súborami. Na počítačoch Apple® aplikácia Garmin Express využíva vašu knižnicu iTunes®.
- 3 V zozname **Moja hudba** alebo **iTunes Library** vyberte kategóriu zvukového súboru, napríklad skladby alebo zoznamy skladieb.
- 4 Označte začiarkávacie políčka pri zvukových súboroch a vyberte položku **Odoslať do zariadenia**.
- 5 V prípade potreby vyberte v zozname MARQ Adventurer kategóriu, následne označte začiarkávacie políčka a výberom položky **Odstrániť zo zariadenia** odstráňte zvukové súbory.

## Počúvanie hudby

- 1 Ak na ktorejkoľvek obrazovke podržíte tlačidlo **DOWN**, otvorí sa ponuka ovládania hudby.
- 2 V prípade potreby pripojte Bluetooth slúchadlá (*Pripojenie slúchadiel Bluetooth, strana 93*).
- 3 Podržte **MENU**.
- 4 Vyberte položku **Poskytov. hudby** a potom vyberte možnosť:
  - Ak chcete počúvať hudbu prevzatú do hodínok z počítača, vyberte možnosť **Moja hudba** (*Stiahnutie vlastného zvukového obsahu, strana 92*).
  - Ak chcete ovládať hudbu na telefóne, vyberte položku **Ovládať v tel.**.
  - Ak chcete počúvať hudbu od treťostranového poskytovateľa, vyberte názov poskytovateľa a vyberte zoznam skladieb.
- 5 Vyberte možnosť ►.

## Ovládacie prvky prehrávania hudby

**POZNÁMKA:** ovládacie prvky prehrávania hudby môžu vyzeráť inak v závislosti od vybraného zdroja hudby.

	Výberom zobrazíte ďalšie ovládacie prvky prehrávania hudby.
	Vyberte, ak chcete prezeráť zvukové súbory a zoznamy skladieb pre zvolený zdroj.
	Vyberte, ak chcete upraviť hlasitosť.
	Vyberte, ak chcete prehrať a pozastaviť aktuálny zvukový súbor.
	Vyberte, ak chcete preskočiť na nasledujúci zvukový súbor v zozname skladieb. Podržaním rýchlo pretočíte dopredu aktuálny zvukový súbor.
	Vyberte, ak chcete znova prehrať aktuálny zvukový súbor. Vyberte dvakrát, ak chcete preskočiť na predchádzajúci zvukový súbor v zozname skladieb. Podržaním pretočíte dozadu aktuálny zvukový súbor.
	Vyberte, ak chcete zmeniť režim opakovania.
	Vyberte, ak chcete zmeniť režim náhodného prehrávania.

## Pripojenie slúchadiel Bluetooth

Ak chcete počúvať hudbu, ktorú máte nahratú v hodinkách MARQ Adventurer, musíte pripojiť slúchadlá Bluetooth.

- 1 Slúchadlá sa musia nachádzať vo vzdialenosti do 2 m (6,6 stopy) od hodínok.
- 2 Spustíte režim párovania na slúchadlách.
- 3 Podržte **MENU**.
- 4 Vyberte položku **Hudba > Slúchadlá > Pridať nové**.
- 5 Vyberte slúchadlá a dokončite proces párovania.

## Zmena zvukového režimu

Režim prehrávania hudby môžete zmeniť zo stereofónneho na monofónny.

- 1 Podržte tlačidlo **MENU**.
- 2 Vyberte položku **Hudba > Zvuk**.
- 3 Vyberte možnosť.

## Pripojenie

Funkcie pripojenia sú pre hodinky dostupné, keď ich spárujete s kompatibilným telefónom (*Párovanie telefónu, strana 93*). Ďalšie funkcie sú k dispozícii, keď pripojíte hodinky k sieti Wi-Fi (*Pripájanie k sieti Wi-Fi, strana 96*).



## Funkcie pripojenia telefónu

Funkcie pripojenia telefónu sú pre hodinky MARQ dostupné, keď ich spárujete pomocou aplikácie Garmin Connect (*Párovanie telefónu, strana 93*).

- Funkcie aplikácií z aplikácie Garmin Connect, aplikácie Connect IQ a ďalších (*Aplikácie telefónu a aplikácie počítača, strana 96*)
- Pohľady (*Pohľady, strana 50*)
- Funkcie ponuky ovládacích prvkov (*Ovl. prvky, strana 71*)
- Bezpečnostné a monitorovacie funkcie (*Bezpečnostné a monitorovacie funkcie, strana 102*).
- Interakcie s telefónom, ako sú napr. upozornenia (*Povolenie upozornení Bluetooth, strana 94*)

## Párovanie telefónu

Ak chcete používať funkcie pripojenia hodínok, musia byť spárované priamo cez aplikáciu Garmin Connect, nie cez nastavenia Bluetooth v telefóne.

- 1 Z obchodu s aplikáciami v telefóne nainštalujte aplikáciu Garmin Connect a otvorte ju.
- 2 Vyberte možnosť na spustenie režimu párovania na hodinkách:
  - Keď sa počas prvotného nastavenia zobrazí výzva na spárovanie so telefónom, vyberte možnosť **Áno**.
  - Ak ste už proces párovania preskočili, podržte tlačidlo **MENU** a zvolte položky **Pripojenie > Spárovať telefón**.
- 3 Vyberte možnosť pridania hodínok do konta:
  - Ak párujete zariadenie s aplikáciou Garmin Connect prvýkrát, postupujte podľa zobrazených pokynov.
  - Ak ste s aplikáciou Garmin Connect už spárovali iné zariadenie, vyberte ponuku  alebo , potom vyberte položky **Zariadenia Garmin > Pridať zariadenie** a postupujte podľa pokynov na obrazovke.

## Povolenie upozornení Bluetooth

Skôr ako bude možné povoliť upozornenia, musíte hodinky spárovať s kompatibilným telefónom (*Párovanie telefónu, strana 93*).



- 1 Podržte tlačidlo **MENU**.
- 2 Vyberte položky **Pripojenie > Telefón > Smart upozornenia > Stav > Zapnúť(é)**.
- 3 Vyberte položku **Všeobecné použitie** alebo **Počas aktivity**.
- 4 Vyberte typ upozornenia.
- 5 Vyberte preferencie stavu, tónu a vibrácií.
- 6 Stlačte tlačidlo **BACK**.
- 7 Vyberte preferencie súkromia a časového limitu.
- 8 Stlačte tlačidlo **BACK**.
- 9 Vyberte položku **Podpis** na pridanie podpisu v odpovediach textových správ.

## Zobrazenie upozornení

- 1 Ak chcete zobraziť náhľad na upozornenia, na obrazovke vzhľadu hodín stlačte tlačidlo **UP** alebo **DOWN**.
- 2 Stlačte tlačidlo **START**.
- 3 Vyberte požadované upozornenie.
- 4 Stlačením tlačidla **START** zobrazíte ďalšie možnosti.
- 5 Stlačením tlačidla **BACK** sa vrátite na predchádzajúcu obrazovku.

## Prijatie prichádzajúceho hovoru

Keď na pripojenom telefóne prijmete hovor, na hodinkách MARQ sa zobrazí meno alebo telefónne číslo volajúceho.

- Ak chcete prijať hovor, vyberte .  
**POZNÁMKA:** ak chcete hovoriť s volajúcim, je potrebné používať pripojený telefón.
- Ak chcete odmietnuť hovor, vyberte .
- Ak chcete odmietnuť hovor a okamžite poslať aj odpoveď v textovej správe, vyberte položku **Odpovedať** a potom správu zo zoznamu.  
**POZNÁMKA:** ak chcete odoslať odpoveď na textovú správu, musíte byť pomocou technológie Android™ pripojení k telefónu kompatibilnému s Bluetooth.

## Odpovedanie na textové správy

**POZNÁMKA:** táto funkcia je k dispozícii len pre telefóny kompatibilné s Android.

Keď na hodinkách prijmete upozornenie na textovú správu, môžete odoslať rýchlu odpoveď výberom zo zoznamu správ. Správy môžete prispôbiť v aplikácii Garmin Connect.

**POZNÁMKA:** táto funkcia pošle textovú správu z vášho telefónu. Platia bežné obmedzenia textových správ a poplatky stanovené vaším operátorom alebo vo vašom paušále. Informácie o poplatkoch a limitoch vám poskytne váš mobilný operátor.

- 1 Ak chcete zobraziť náhľad na upozornenia, na obrazovke vzhľadu hodín stlačte tlačidlo **UP** alebo **DOWN**.
- 2 Stlačte tlačidlo **START** a vyberte upozornenie textovou správou.
- 3 Stlačte tlačidlo **START**.
- 4 Vyberte možnosť **Odpovedať**.
- 5 Vyberte správu zo zoznamu.  
Telefón pošle vybratú správu ako SMS.

## Správa upozornení

Pomocou kompatibilného telefónu môžete spravovať upozornenia, ktoré sa objavujú na hodinkách MARQ Adventurer.

Vyberte možnosť:

- Ak používate hodinky iPhone®, prejdite do nastavení upozornení iOS®, kde vyberte položky, ktoré sa majú na hodinkách zobraziť.
- Ak používate telefón so systémom Android z aplikácie Garmin Connect, vyberte položku **Nastavenia > Upozornenia**.

## Vypnutie Bluetooth pripojenia telefónu

Pripojenie telefónu Bluetooth môžete vypnúť z ponuky ovládacích prvkov.

**POZNÁMKA:** v ponuke ovládacích prvkov môžete pridávať možnosti (*Prispôbenie ponuky ovládacích prvkov, strana 73*).

- 1 Podržaním **LIGHT** zobrazíte ponuku ovládacích prvkov.
- 2 Vyberte položku  na vypnutie Bluetooth pripojenia telefónu na hodinkách MARQ.  
Postup vypnutia technológie Bluetooth na telefóne nájdete v príručke používateľa k vášmu telefónu.

## Zapnutie a vypnutie upozornení na pripojenie alebo odpojenie telefónu

Hodinky MARQ Adventurer si môžete nastaviť tak, aby vás upozornili v prípade pripojenia alebo odpojenia telefónu spárovaného prostredníctvom technológie Bluetooth.

**POZNÁMKA:** funkcia upozornení na pripojenie alebo odpojenie telefónu je predvolene vypnutá.

- 1 Podržte tlačidlo **MENU**.
- 2 Vyberte položky **Pripojenie > Telefón > Upozornenia**.

## Prehrávanie zvukových signálov počas aktivity

Na hodinkách MARQ Adventurer môžete povoliť prehrávanie motivačných oznámení o stave počas behu alebo inej aktivity. Zvukové signály sa prehrávajú na prepojených slúchadlách Bluetooth (ak sú k dispozícii). Inak sa zvukové signály prehrávajú na vašom smartfóne spárovanom prostredníctvom Garmin Connect aplikácie. Počas zvukového signálu hodinky alebo telefón stlmia primárny zvuk, aby sa prehralo hlásenie.

**POZNÁMKA:** táto funkcia nie je dostupná pre všetky aktivity.

- 1 Podržte **MENU**.
- 2 Vyberte položku **Zvukové signály**.
- 3 Vyberte jednu z možností:
  - Ak chcete počuť signál pri každom okruhu, vyberte možnosť **Upozornenie na kolo**.
  - Ak si chcete signály prispôsobiť pomocou informácií o vašom tempe a rýchlosti, vyberte možnosť **Up. na rýchľ./tem..**
  - Ak si chcete signály prispôsobiť pomocou informácií o vašom srdcovom tepe, vyberte možnosť **Upozornenie na srdcový tep**.
  - Ak si chcete signály prispôsobiť pomocou údajov o výkone, vyberte možnosť **Upozornenie na výkon**.
  - Ak chcete signály počuť pri spustení a zastavení časovača aktivity (a tiež pri použití funkcie Auto Pause, vyberte možnosť **Udalosti časovača**.
  - Ak chcete počuť prehrávanie upozornení k tréningu ako zvukového signálu, vyberte možnosť **Tréningové upozornenia**.
  - Ak chcete počuť prehrávanie upozornení s aktivitou ako zvukového signálu, vyberte možnosť **Upozornenia aktivity** (*Upozornenia aktivity, strana 35*).
  - Ak si chcete vypočúť znenie zvuku pred zvukovým upozornením alebo signálom, vyberte položku **Zvukové tóny**.
  - Ak chcete zmeniť jazyk alebo dialekt hlasových upozornení, vyberte možnosť **Dialekt**.

## Funkcie s pripojením cez Wi-Fi

**Nahrávanie aktivít do vášho účtu Garmin Connect:** vaša aktivita sa po dokončení zaznamenávania automaticky odošle do vášho účtu Garmin Connect,

**Zvukový obsah:** umožňuje vám synchronizovať zvukový obsah od externých poskytovateľov.

**Aktualizácie softvéru:** môžete si stiahnuť a nainštalovať najnovší softvér.

**Cvičenia a tréningové plány:** cvičenia a tréningové plány si môžete prehliadať a vybrať na webe Garmin Connect. Pri najbližšom pripojení hodínok k sieti Wi-Fi sa súbory odošlú do vašich hodínok.

## Pripájanie k sieti Wi-Fi

K sieti Wi-Fi sa budete môcť pripojiť až po pripojení vašich hodínok k aplikácii Garmin Connect vo vašom telefóne alebo k aplikácii Garmin Express vo vašom počítači.

- 1 Podržte tlačidlo **MENU**.
- 2 Vyberte položku **Pripojenie > Wi-Fi > Moje siete > Pridať sieť**.  
Na hodinkách sa zobrazí zoznam sietí Wi-Fi.
- 3 Vyberte sieť.
- 4 V prípade potreby zadajte heslo danej siete.

Hodinky sa pripoja k sieti a sieť sa pridá do zoznamu uložených sietí. Hodinky sa budú k tejto sieti pripájať automaticky, keď sa ocitnú v jej dosahu.

## Aplikácie telefónu a aplikácie počítača

Hodinky môžete prepojiť s viacerými Garmin aplikáciami telefónu a počítača pomocou rovnakého účtu Garmin.

## Garmin Connect

Pomocou zariadenia Garmin Connect sa môžete spojiť so svojimi priateľmi. Garmin Connect vám poskytuje nástroje na vzájomné sledovanie, analyzovanie, zdieľanie a povzbudzovanie. Zaznamenávajúte udalosti vášho aktívneho životného štýlu vrátane behu, jazdenia, plávania, triatlonu a ďalších aktivít. Ak si chcete vytvoriť bezplatný účet, môžete si aplikáciu stiahnuť z obchodu s aplikáciami vo vašom telefóne ([garmin.com/connectapp](http://garmin.com/connectapp)), alebo prejdite na stránku [connect.garmin.com](http://connect.garmin.com).

**Ukladajte svoje aktivity:** po dokončení a uložení aktivity pomocou hodínok môžete túto aktivitu nahráť na váš účet Garmin Connect a ponechať si ju, ako dlho chcete.

**Analyzujte svoje údaje:** môžete zobraziť podrobnejšie informácie o svojej aktivite, vrátane času, vzdialenosti, nadmorskej výšky, srdcového tepu, spálených kalórií, kadencie, dynamiky behu, prehľadného zobrazenia na mape, grafov tempa a rýchlosti a prispôsobiteľných správ.

**POZNÁMKA:** niektoré údaje si vyžadujú voliteľné príslušenstvo ako napríklad monitor srdcového tepu.

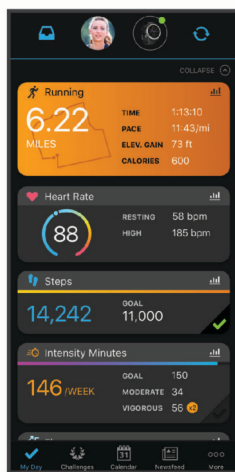

**Naplánujte si tréning:** môžete si zvoliť kondičný cieľ a načítať jeden z každodenných tréningových plánov.



**Sledujte svoj pokrok:** môžete sledovať denne svoje kroky, zapojiť sa do priateľskej súťaže so svojimi pripojenými priateľmi a plniť svoje ciele.

**Zdieľajte svoje aktivity:** môžete sa spojiť s priateľmi a sledovať si navzájom aktivity alebo zverejňovať prepojenia na vaše aktivity na vašich obľúbených sociálnych sieťach.

**Spravujte svoje nastavenia:** na svojom účte Garmin Connect môžete prispôbiť nastavenia svojich hodínok a nastavenia používateľa.

### **Používanie aplikácie Garmin Connect**

Po spárovaní hodínok s telefónom (*Párovanie telefónu, strana 93*) môžete pomocou aplikácie Garmin Connect nahrať všetky údaje aktivít do svojho účtu Garmin Connect.

- 1 Skontrolujte, či je v telefóne spustená aplikácia Garmin Connect.
- 2 Hodinky umiestnite do vzdialenosti maximálne 10 m (30 stôp) od telefónu.  
Hodinky automaticky synchronizujú údaje s aplikáciou Garmin Connect a vaším účtom Garmin Connect.

### **Aktualizácia softvéru prostredníctvom aplikácie Garmin Connect**

Pred aktualizáciou softvéru prostredníctvom aplikácie Garmin Connect je potrebné disponovať účtom Garmin Connect a spárovať hodinky s kompatibilným telefónom (*Párovanie telefónu, strana 93*).

Synchronizujte hodinky s aplikáciou Garmin Connect (*Používanie aplikácie Garmin Connect, strana 97*).

Keď je k dispozícii nový softvér, aplikácia Garmin Connect automaticky odošle aktualizáciu do hodínok.

### **Používanie funkcie Garmin Connect na vašom počítači**

Aplikácia Garmin Express pripojí vaše hodinky k účtu Garmin Connect pomocou počítača. Pomocou aplikácie Garmin Express môžete nahrať svoje údaje aktivít do účtu Garmin Connect a posielať z webovej stránky Garmin Connect do hodínok údaje, ako napríklad cvičenia alebo tréningové plány. Môžete tiež pridať hudbu do svojich hodínok (*Stiahnutie vlastného zvukového obsahu, strana 92*). Taktiež môžete inštalovať aktualizácie softvéru hodínok a spravovať svoje aplikácie Connect IQ.

- 1 Hodinky pripojte k počítaču pomocou kábla USB.
- 2 Prejdite na stránku [garmin.com/express](http://garmin.com/express).
- 3 Stiahnite a nainštalujte aplikáciu Garmin Express.
- 4 Otvorte aplikáciu Garmin Express a vyberte položku **Pridať zariadenie**.
- 5 Postupujte podľa pokynov na obrazovke.

### **Aktualizácia softvéru prostredníctvom Garmin Express**

Pred aktualizáciou softvéru zariadenia je potrebné disponovať účtom Garmin Connect a stiahnuť si aplikáciu Garmin Express.

- 1 Zariadenie pripojte k počítaču pomocou kábla USB.  
Keď bude k dispozícii nová verzia softvéru, Garmin Express ju odošle do vášho zariadenia.
- 2 Postupujte podľa pokynov na obrazovke.
- 3 Počas aktualizácie zariadenie neodpájajte od počítača.  
**POZNÁMKA:** ak ste si už na zariadení nastavili pripojenie Wi-Fi, aplikácia Garmin Connect doň môže automaticky stiahnuť dostupné aktualizácie softvéru, keď sa zariadenie pripojí cez Wi-Fi.

### **Manuálna synchronizácia údajov s aplikáciou Garmin Connect**

**POZNÁMKA:** v ponuke ovládacích prvkov (*Prispôbenie ponuky ovládacích prvkov, strana 73*).

- 1 Podržaním tlačidla **LIGHT** zobrazte ponuku ovládacích prvkov
- 2 Vyberte **Synchronizácia**.

## Funkcie Connect IQ

Prostredníctvom obchodu Connect IQ na vašich hodinkách alebo telefóne môžete do svojich hodínok pridať aplikácie, údajové polia, pohľady, poskytovateľov hudby a vzhľady hodínok Connect IQ ([garmin.com/connectiqapp](https://garmin.com/connectiqapp)).

**Vzhľad hodín:** umožňuje prispôsobiť vzhľad hodín.

**Aplikácie zariadenia:** umožňuje pridať do vašich hodínok interaktívne funkcie, ako napr. pohľady a nové typy exteriérových a fitness aktivít.

**Dátové políčka:** umožňuje prevziať nové dátové polia, ktoré poskytujú nový spôsob zobrazenia údajov snímača, aktivít a údajov histórie. Dátové polia aplikácie Connect IQ môžete pridať do zabudovaných funkcií a stránok.

**Hudba:** slúži na pridanie poskytovateľov hudby do vašich hodínok.

## Preberanie funkcií Connect IQ

Pred prevzatím funkcií z aplikácie Connect IQ musíte hodinky MARQ Adventurer spárovať s telefónom (*Párovanie telefónu, strana 93*).

- 1 Z obchodu s aplikáciami v telefóne nainštalujte aplikáciu Connect IQ a otvorte ju.
- 2 V prípade potreby vyberte svoje hodinky.
- 3 Vyberte požadovanú funkciu Connect IQ.
- 4 Postupujte podľa pokynov na obrazovke.

## Preberanie funkcií Connect IQ pomocou počítača

- 1 Pripojte hodinky k počítaču pomocou USB kábla.
- 2 Prejdite na lokalitu [apps.garmin.com](https://apps.garmin.com) a prihláste sa.
- 3 Vyberte požadovanú funkciu Connect IQ a prevezmite ju.
- 4 Postupujte podľa pokynov na obrazovke.

## Garmin Explore™

Webová lokalita Garmin Explore a mobilná aplikácia vám umožňujú plánovať výlety a používať cloudové úložisko pre vaše zemepisné body, cesty a trasy. Ponúkajú rozšírené možnosti plánovania online aj offline a umožňujú vám zdieľať a synchronizovať údaje s vaším kompatibilným zariadením Garmin. Pomocou mobilnej aplikácie si môžete stiahnuť mapy, aby ste k nim mali prístup aj offline, a potom navigovať kdekoľvek bez použitia mobilných dát.

Aplikáciu Garmin Explore si môžete stiahnuť z obchodu s aplikáciami vo vašom telefóne ([garmin.com/exploreapp](https://garmin.com/exploreapp)) alebo môžete prejsť na webovú lokalitu [explore.garmin.com](https://explore.garmin.com).

## Aplikácia Garmin Golf

Aplikácia Garmin Golf umožňuje nahráť skóre karty pomocou kompatibilného zariadenia Garmin a zobraziť podrobnú štatistiku a analýzy úderov. Pomocou aplikácie Garmin Golf môžu hráči golfu navzájom súperiť na rôznych ihriskách. K dispozícii sú tabuľky lídrov pre viac ako 42 000 ihrísk, ku ktorým sa môže ktokoľvek pripojiť. Môžete nastaviť turnajovú udalosť a pozvať hráčov, aby s vami súťažili. Vďaka členstvu Garmin Golf môžete na vašom telefóne a kompatibilnom zariadení Garmin zobraziť údaje vrstevníc na greene.

Aplikácia Garmin Golf synchronizuje dáta s účtom Garmin Connect. Aplikáciu Garmin Golf si môžete stiahnuť z obchodu s aplikáciami vo vašom telefóne ([garmin.com/golfapp](https://garmin.com/golfapp)).

# Profil používateľa

Profil používateľa si môžete aktualizovať buď na hodinkách, alebo v aplikácii Garmin Connect.

## Nastavenie vášho profilu používateľa

Môžete aktualizovať nastavenie svojho pohlavia, dátumu narodenia, výšky, hmotnosti, zápästia, zóny srdcového tepu, zóny výkonu a kritickej rýchlosti plávania (CSS) ([Zaznamenanie testu kritickej rýchlosti plávania, strana 41](#)). Hodinky využívajú tieto informácie na výpočet presných tréningových údajov.

- 1 Podržte tlačidlo **MENU**.
- 2 Vyberte položku **Profil používateľa**.
- 3 Vyberte možnosť.

## Zobrazenie kondičného veku

Kondičný vek vyjadruje, ako ste na tom s kondíciou v porovnaní s osobou rovnakého pohlavia. Na výpočet kondičného veku vaše hodinky používajú informácie, ako váš vek, BMI, údaje srdcového tepu v pokoji a históriu intenzívnych aktivít. Ak máte váhu Garmin Index™, hodinky namiesto BMI použijú na výpočet kondičného veku metriku percentuálneho podielu telového tuku. Zmeny v cvičení a životnom štýle môžu mať vplyv na váš kondičný vek.

**POZNÁMKA:** aby bol kondičný vek čo najpresnejší, dokončite nastavenie profilu používateľa ([Nastavenie vášho profilu používateľa, strana 99](#)).

- 1 Podržte tlačidlo **MENU**.
- 2 Zvoľte **Profil používateľa > Vek podľa telesnej kondície**.

## Informácie o zónach srdcového tepu

Mnoho atlétov používa zóny srdcového tepu na meranie a zvýšenie kardiovaskulárnej sily a zlepšenie kondície. Zóna srdcovej frekvencie je stanovený rozsah úderov za minútu. Päť bežne akceptovaných zón srdcového tepu je číslovaných od 1 po 5 podľa zvyšujúcej sa intenzity. Zóny srdcového tepu sa vo všeobecnosti počítajú na základe percentuálnych hodnôt maximálneho srdcového tepu.

## Kondičné ciele

Zóny vášho srdcového tepu vám môžu pomôcť zmerať kondíciu pochopením a aplikovaním týchto zásad.

- Váš srdcový tep je dobrým ukazovateľom intenzity cvičenia.
- Cvičenie v určitých zónach srdcového tepu vám môže pomôcť zlepšiť kardiovaskulárnu kapacitu a silu.

Ak poznáte svoj maximálny srdcový tep, na stanovenie tej najlepšej zóny na vaše kondičné ciele môžete použiť tabuľku ([Výpočty zón srdcového tepu, strana 101](#)).

Ak svoj maximálny srdcový tep nepoznáte, použite jednu z kalkulačiek dostupných na internete. Niektoré posilňovne a zdravotné strediská poskytujú test, ktorý odmeria maximálny srdcový tep. Predvolený maximálny tep je 220 mínus váš vek.

## Nastavenie zón srdcového tepu

Na určenie vašich predvolených zón srdcového tepu hodinky používajú vaše informácie z profilu používateľa, ktoré ste zadali pri úvodnom nastavení. Môžete nastaviť osobitné zóny srdcového tepu pre športové profily, ako napríklad beh, bicyklovanie a plávanie. Ak chcete počas svojej aktivity dostávať čo najpresnejšie údaje o kalóriách, nastavte svoj maximálny srdcový tep. Jednotlivé zóny srdcového tepu môžete nastaviť a tepovú frekvenciu počas oddychu zadať aj manuálne. Zóny môžete manuálne upraviť v hodinkách alebo pomocou vášho účtu Garmin Connect.

- 1 Podržte tlačidlo **MENU**.
- 2 Vyberte možnosť **Profil používateľa > Zóny srdcového tepu a výkonu > Srdcový tep**.
- 3 Vyberte položku **Maximálny srdcový tep** a zadajte váš maximálny srdcový tep.  
Funkciu Automatická detekcia môžete používať na automatické zaznamenávanie vášho maximálneho srdcového tepu počas aktivity (*Automatická detekcia meraní výkonu, strana 101*).
- 4 Vyberte položku **Prah laktátu** a zadajte váš srdcový tep pri prahu laktátu.  
Môžete vykonať asistovaný test na určenie vášho prahu laktátu (*Prah laktátu, strana 61*). Funkciu Automatická detekcia môžete používať na automatické zaznamenávanie vášho prahu laktátu počas aktivity (*Automatická detekcia meraní výkonu, strana 101*).
- 5 Vyberte položku **Pokojevý srdcový tep > Nastaviť vlastný** a zadajte váš srdcový tep v pokoji.  
Môžete použiť priemernú hodnotu srdcového tepu v pokoji odmeranú vašimi hodinkami alebo môžete nastaviť vlastnú hodnotu srdcového tepu v pokoji.
- 6 Vyberte položku **Zóny > Založené na**.
- 7 Vyberte jednu z možností:
  - Ak chcete zobraziť a upraviť zóny na základe počtu úderov za minútu, vyberte možnosť **ÚDERY/MIN.**
  - **Select %Max. ST**, ak chcete zobraziť a upraviť zóny ako percentuálny pomer maximálneho srdcového tepu, vyberte položku
  - Ak chcete zobraziť a upraviť zóny ako percentuálny pomer rezervy srdcového tepu (maximálny srdcový tep mínus srdcový tep v pokoji), vyberte položku **%HRR**.
  - Ak chcete zobraziť a upraviť zóny ako percentuálny pomer srdcového tepu pri prahu laktátu, vyberte položku **% srdc. tepu. prahu lakt.**
- 8 Vyberte zóny a zadajte hodnoty pre jednotlivé zóny.
- 9 Ak chcete pridať osobitné zóny srdcového tepu (voliteľné), vyberte položku **Srd. tep pri športe** a vyberte športový profil.
- 10 Ak chcete pridať zóny športového srdcového tepu (voliteľné), zopakujte tieto kroky.

## Nastavenie zón srdcového tepu pomocou hodínok

Predvolené nastavenia umožňujú hodinkám zaznamenať váš maximálny srdcový tep a nastaviť vaše zóny srdcového tepu ako percentuálne hodnoty vášho maximálneho srdcového tepu.

- Skontrolujte, či sú vaše nastavenia profilu používateľa správne (*Nastavenie vášho profilu používateľa, strana 99*).
- Často behajte s monitorom srdcového tepu na zápästí alebo na hrudi.
- Vyskúšajte niekoľko tréningových programov založených na srdcovom tepe, ktoré sú dostupné vo vašom účte Garmin Connect.
- Zobrazte svoje trendy v oblasti srdcového tepla a časy v jednotlivých zónach pomocou svoho účtu Garmin Connect.

## Výpočty zón srdcového tepu

Zóna	% maximálneho srdcového tepu	Vnímaná námaha	Výhody
1	50 – 60 %	Uvoľnené a nenáročné tempo, rytmické dýchanie	Počiatočná úroveň aeróbného tréningu, znižuje stres
2	60 – 70 %	Pozvoľné tempo, mierne hlbšie dýchanie, rozhovor stále možný	Základný kardiovaskulárny tréning, dobré tempo zotavovania
3	70 – 80 %	Priemerné tempo, náročnejšie udržanie rozhovoru	Zlepšovanie aeróbnej kapacity, optimálny kardiovaskulárny tréning
4	80 – 90 %	Rýchle tempo, ktoré môže byť mierne náročné, intenzívne dýchanie	Zlepšovanie aeróbnej kapacity a prahu, zlepšovanie rýchlosti
5	90 – 100 %	Šprintovanie, dlhodobejšie neudržateľné tempo, namáhavé dýchanie	Anaeróbny tréning a odolnosť svalstva, zvyšovanie sily

## Nastavenie zón výkonu

Zóny výkonu používajú predvolené hodnoty založené na pohlaví, váhe a priemerných schopnostiach a nemusia sa zhodovať s vašimi osobnými schopnosťami. Ak poznáte svoju hodnotu funkčného prahového výkonu (FTP) alebo prahového výkonu (TP), môžete ju zadať a povoliť softvéru, aby automaticky vypočítal vaše zóny výkonu. Zóny môžete manuálne upraviť v hodinách alebo pomocou vášho účtu Garmin Connect.

- 1 Podržte tlačidlo **MENU**.
- 2 Vyberte možnosť **Profil používateľa > Zóny srdcového tepu a výkonu > Výkon**.
- 3 Vyberte aktivitu.
- 4 Vyberte položku **Založené na**.
- 5 Vyberte jednu z možností:
  - Ak chcete zobraziť a upraviť zóny vo wattoch, vyberte možnosť **Watty**.
  - Ak chcete zobraziť a upraviť zóny ako percentuálny pomer prahového výkonu, vyberte položku **% FTP** alebo **% TP**.
- 6 Vyberte položku **FTP** alebo **Prahový výkon** a zadajte hodnotu.  
Funkciu Automatická detekcia môžete používať na automatické zaznamenávanie vášho prahu laktátu počas aktivity (*Automatická detekcia meraní výkonu, strana 101*).
- 7 Vyberte zóny a zadajte hodnoty pre jednotlivé zóny.
- 8 V prípade potreby vyberte položku **Minimum** a zadajte minimálnu hodnotu výkonu.

## Automatická detekcia meraní výkonu

Funkcia Automatická detekcia je predvolene zapnutá. Hodinky dokážu počas aktivity automaticky zisťovať maximálny srdcový tep a prah laktátu. Keď sú hodinky spárované s kompatibilným meračom výkonu, dokážu počas aktivity automaticky zisťovať váš funkčný prahový výkon (FTP).

**POZNÁMKA:** hodinky zistia maximálny srdcový tep iba v prípade, ak je hodnota vášho srdcového tepu vyššia ako nastavená vo vašom profile používateľa (*Nastavenie vášho profilu používateľa, strana 99*).

- 1 Podržte tlačidlo **MENU**.
- 2 Vyberte možnosť **Profil používateľa > Zóny srdcového tepu a výkonu > Automatická detekcia**.
- 3 Vyberte možnosť.

# Bezpečnostné a monitorovacie funkcie

## ⚠ UPOZORNENIE

Bezpečnostné a monitorovacie funkcie predstavujú doplnkové funkcie a nemali by ste sa na ne spoliehať ako na primárny spôsob získania pomoci v núdzovej situácii. Aplikácia Garmin Connect vo vašom mene nekontaktuje núdzové služby.

## OZNÁMENIE

Ak chcete používať bezpečnostné a monitorovacie funkcie, musíte hodinky MARQ Adventurer pripojiť k aplikácii Garmin Connect, ktorá používa technológiu Bluetooth. Váš spárovaný telefón musí byť vybavený dátovým balíkom a musí sa nachádzať v oblasti pokrytia siete, kde je k dispozícii dátové pripojenie. Do svojho účtu Garmin Connect môžete pridať kontakty pre prípad núdze.

Ďalšie informácie o bezpečnostných a monitorovacích funkciách nájdete na adrese [garmin.com/safety](https://garmin.com/safety).

**Asistent:** umožňuje odoslať správu s vašim menom, prepojením LiveTrack a polohou GPS (ak je k dispozícii) vašim núdzovým kontaktom.

**Rozpoznanie udalosti v teréne:** keď hodinky MARQ Adventurer rozpoznajú udalosť počas určitých aktivít v teréne, odošlú automatickú správu, prepojenie LiveTrack a polohu GPS (ak je k dispozícii) vašim núdzovým kontaktom.

**LiveTrack:** táto funkcia umožňuje priateľom a rodine sledovať vaše preteky a tréningové aktivity v reálnom čase. Osoby, ktorým chcete umožniť sledovanie, môžete pozvať pomocou e-mailu alebo sociálnych médií, čím im povolíte zobrazenie vašich živých údajov na webovej stránke.



**Live Event Sharing:** v priebehu udalosti umožňuje odosielať správy priateľom a rodine, pričom poskytuje aktuálne informácie v reálnom čase.

**POZNÁMKA:** táto funkcia je k dispozícii iba v prípade, ak sú vaše hodinky pripojené k telefónu kompatibilnému s Android.

**GroupTrack:** umožňuje vám sledovať svoje prepojenia pomocou aplikácie LiveTrack priamo na obrazovke a v reálnom čase.

## Pridávanie kontaktov pre prípad núdze



Bezpečnostné a monitorovacie funkcie používajú telefónne čísla kontaktov pre prípad núdze.

- 1 V aplikácii Garmin Connect vyberte položku  alebo .
- 2 Vyberte položky **Bezpečnosť a sledovanie > Bezpečnostné funkcie > Núdzové kontakty > Pridajte núdzové kontakty**.
- 3 Postupujte podľa pokynov na obrazovke.

Vaše kontakty pre prípad núdze dostanú upozornenie o žiadosti, keď ich pridáte ako kontakt pre prípad núdze, pričom žiadosť môžu prijať alebo odmietnuť. Ak kontakt žiadosť odmietne, musíte si zvoliť iný kontakt pre prípad núdze.

## Pridanie kontaktov

Do aplikácie Garmin Connect môžete pridať až 50 kontaktov. Kontaktné e-mailové adresy môžete používať pre funkciu LiveTrack. Tri z týchto kontaktov môžete použiť ako kontakty pre prípad núdze (*Pridávanie kontaktov pre prípad núdze, strana 102*).

- 1 V aplikácii Garmin Connect vyberte možnosť  alebo .
- 2 Vyberte položku **Kontakty**.
- 3 Postupujte podľa pokynov na obrazovke.

Po pridaní kontaktov musíte údaje synchronizovať, aby sa zmeny použili na zariadení MARQ Adventurer (*Používanie aplikácie Garmin Connect, strana 97*).

## Zapnutie a vypnutie funkcie rozpoznania nehôd

### ⚠ UPOZORNENIE

Rozpoznanie nehôd je k dispozícii ako doplnková funkcia len pre určité udalosti v teréne. Na rozpoznanie dopravnej udalosti by ste sa nemali spoliehať ako na primárny spôsob získania pomoci v núdzovej situácii. Aplikácia Garmin Connect vo vašom mene nekontaktuje núdzové služby.

### OZNÁMENIE

Pred zapnutím rozpoznania udalosti v teréne na hodinkách musíte najskôr v aplikácii Garmin Connect nastaviť svoje núdzové kontakty (*Pridávanie kontaktov pre prípad núdze, strana 102*). Váš spárovaný telefón musí byť vybavený dátovým balíkom a musí sa nachádzať v oblasti pokrytia siete, kde je k dispozícii dátové pripojenie. Vaše núdzové kontakty musia byť schopné prijímať e-maily alebo textové správy (môžu sa uplatňovať štandardné sadzby pre textové správy).

- 1 Na úvodnej obrazovke hodín podržte tlačidlo **MENU**.
- 2 Vyberte položky **Bezpečnosť a sledovanie > Rozpoznanie dopravnej udalosti**.
- 3 Vyberte aktivitu GPS.

**POZNÁMKA:** rozpoznanie nehôd je k dispozícii len pre určité udalosti v teréne.

Keď vaše hodinky MARQ Adventurer s pripojeným telefónom rozpoznajú nehodu, aplikácia Garmin Connect môže poslať automatickú textovú správu a e-mail s vašim menom a polohou GPS (ak je dostupná) vašim núdzovým kontaktom. Na vašom zariadení a spárovanom telefóne sa ukáže správa, ktorá oznamuje, že po uplynutí 15 sekúnd budú informované vaše kontakty. Ak pomoc nepotrebujete, automatickú núdzovú správu môžete zrušiť.

## Žiadosť o pomoc

### ⚠ UPOZORNENIE

Asistencia je doplnková funkcia, no nemali by ste sa na ňu spoliehať ako na primárny spôsob získania pomoci v núdzovej situácii. Aplikácia Garmin Connect vo vašom mene nekontaktuje núdzové služby.

### OZNÁMENIE

Aby ste mohli požiadať o pomoc, musíte najskôr v aplikácii Garmin Connect nastaviť svoje núdzové kontakty (*Pridávanie kontaktov pre prípad núdze, strana 102*). Váš spárovaný telefón musí byť vybavený dátovým balíkom a musí sa nachádzať v oblasti pokrytia siete, kde je k dispozícii dátové pripojenie. Vaše núdzové kontakty musia byť schopné prijímať e-maily alebo textové správy (môžu sa uplatňovať štandardné sadzby pre textové správy).

- 1 Podržte tlačidlo **LIGHT**.
- 2 Keď zacítite tri vibrácie, uvoľnením tlačidla sa aktivuje funkcia pomoci.  
Zobrazí sa obrazovka s odpočtom.  
**TIP:** skôr ako odpočet uplynie, môžete zvoliť možnosť **Zrušiť** na zrušenie správy.

## Spustenie relácie GroupTrack

Skôr ako bude možné spustiť reláciu GroupTrack, musíte hodinky spárovať s kompatibilným telefónom (*Párovanie telefónu, strana 93*).

**POZNÁMKA:** váš spárovaný telefón musí byť vybavený dátovým balíkom a musí sa nachádzať v oblasti pokrytia siete, kde je k dispozícii dátové pripojenie.

Tieto pokyny sú určené na spustenie relácie GroupTrack pomocou hodínok MARQ Adventurer. Ak majú vaše kontakty iné kompatibilné zariadenie, môžete ich vidieť na mape. Iné zariadenia nemusia byť schopné zobrazit' jazdcov GroupTrack na mape.

- 1 Na hodinkách MARQ Adventurer podržte položku **MENU** a výberom možností **Bezpečnosť a sledovanie > GroupTrack > Zobrazit' na mape** zapnete zobrazenie kontaktov na obrazovke s mapou.
- 2 V ponuke nastavení v aplikácii Garmin Connect vyberte položky **Bezpečnosť a sledovanie > LiveTrack > ⋮ > Nastavenia > GroupTrack**.
- 3 Vyberte možnosť **Všetky pripojenia** alebo **Len pre pozvaných** a vyberte príslušné kontakty.
- 4 Vyberte možnosť **Spustiť LiveTrack**.
- 5 Na hodinkách spustite vonkajšiu aktivitu.
- 6 Posúvajte mapu na zobrazenie vašich kontaktov.

**TIP:** na mape môžete podržať položku **MENU** a vybrať možnosť **Pripojenia v blízkosti** na zobrazenie vzdialenosti, smeru a informácií o tempe alebo rýchlosti iných kontaktov v rámci relácie GroupTrack.

## Tipy pre relácie GroupTrack

Funkcia GroupTrack umožňuje sledovať ďalšie kontakty vo vašej skupine pomocou funkcie LiveTrack priamo na obrazovke. Členovia skupiny musia byť pripojení ako kontakt vo vašom účte Garmin Connect.

- Spustíte aktivitu vonku pomocou GPS.
- Spárujte svoje zariadenie MARQ Adventurer so smartfónom pomocou technológie Bluetooth.
- V ponuke nastavení v aplikácii Garmin Connect vyberte položku **Pripojenia** a aktualizujte zoznam prepojení pre reláciu GroupTrack.
- Používatelia pripojení ako kontakt musia spárovať svoj smartfón a spustiť reláciu LiveTrack v aplikácii Garmin Connect.
- Všetci pripojení používatelia sa musia nachádzať v dosahu (40 km alebo 25 mi.).
- Počas relácie GroupTrack prejdite na mapu pre zobrazenie vašich kontaktov (*Pridanie mapy do aktivity, strana 32*).

## Nastavenia GroupTrack

Podržte tlačidlo **MENU** a vyberte položky **Bezpečnosť a sledovanie > GroupTrack**.

**Zobrazit' na mape:** umožňuje zobrazit' kontakty na mape počas relácie GroupTrack.

**Typy aktivity:** umožňuje vám vybrať, ktoré typy aktivity sa zobrazujú na obrazovke s mapou počas relácie GroupTrack.



## Nastavenia položky Zdravie a zdravý životný štýl

Podržte tlačidlo **MENU** a vyberte položky **Zdravie a wellness**.

**Srdcový tep:** umožňuje prispôbiť nastavenia monitora srdcového tepu na zápästí (*Nastavenia monitora srdcového tepu na zápästí, strana 76*).

**Režim pulzovej oxymetrie:** umožňuje vybrať režim pulznej oxymetrie (*Nastavenie režimu pulzového oxymetra, strana 78*).

**Upozornenie na pohyb:** povoľuje alebo zakazuje funkciu Upozornenie na pohyb (*Používanie upozornenia na pohyb, strana 105*).

**Upozornenia cieľa:** umožňuje zapnúť alebo vypnúť upozornenia na cieľ, prípadne ich vypnúť iba počas aktivít. Upozornenia na cieľ sa zobrazujú pre denný cieľ prejdených krokov, denný cieľ vyšliapaných poschodí a týždenný cieľ minút intenzívneho cvičenia.

**Move IQ:** umožňuje zapnúť a vypnúť udalosti funkcie Garmin Move IQ™. Keď vaše pohyby zodpovedajú známym vzorom cvičení, funkcia Garmin Move IQ automaticky rozpozná príslušnú udalosť a zobrazí ju na vašej časovej osi. Udalosti funkcie Garmin Move IQ zobrazujú typ a trvanie aktivity, ale nezobrazujú sa v zozname aktivít ani v kanále s novinkami. Podrobnejšie údaje a vyššiu presnosť zaistíte zaznamenaním aktivity s meraním času na vašom zariadení.

### Automatický cieľ

Vaše zariadenie vytvára denný cieľ v rámci počtu krokov automaticky na základe vašich predchádzajúcich úrovní aktivity. Ako sa budete cez deň pohybovať, zariadenie bude zobrazovať váš pokrok smerom k dennému cieľu.

Ak sa rozhodnete funkciu automatického nastavenia cieľa nepoužívať, môžete si nastaviť vlastný cieľ v rámci počtu krokov v účte Garmin Connect.

### Používanie upozornenia na pohyb

Dlhodobé sedenie môže mať za následok nežiaduce metabolické zmeny. Upozornenie na pohyb vám pripomenie, že sa nemáte prestať hýbať. Po jednej hodine nečinnosti sa zobrazí lišta a hlásenie Hýbte sa!. Ďalšie segmenty sa budú zobrazovať zakaždým po 15 minútach bez aktivity. Ak sú zapnuté zvukové tóny, zariadenie zároveň pípá alebo vibruje (*Nastavenia systému, strana 114*).

Upozornenie na pohyb vynulujete, ak si vyjdete na krátku (aspoň niekoľkominútovú) prechádzku.

### Minúty intenzívneho cvičenia

Aby sa zlepšil zdravotný stav obyvateľstva, organizácie, ako Svetová zdravotnícka organizácia, odporúčajú 150 minút stredne intenzívnej aktivity týždenne, napríklad rezkú chôdzu, alebo 75 minút vysoko intenzívnej aktivity, napríklad beh.

Hodinky monitorujú intenzitu vašej aktivity a sledujú čas strávený stredne intenzívnymi až vysoko intenzívnymi aktivitami (výpočet vysokej intenzity si vyžaduje údaje o srdcovom tepe). Hodinky spočítajú počet minút stredne intenzívnych aktivít a počet minút vysoko intenzívnych aktivít. Pri sčítavaní sa počet minút vysoko intenzívnych aktivít zdvojnásobuje.

### Naberanie minút intenzívneho cvičenia

Hodinky MARQ Adventurer vypočítavajú minúty intenzívnej aktivity porovnávaním údajov o vašom srdcovom tepe s vaším priemerným srdcovým tepom v pokoji. Ak je meranie tepu vypnuté, hodinky vypočítavajú minúty stredne intenzívnej aktivity analýzou počtu vašich krokov za minútu.

- Najpresnejší výpočet minút intenzívnej aktivity získate, ak spustíte časovanú aktivitu.
- Ak chcete namerať čo najpresnejší srdcový tep v pokoji, hodinky noste celý deň aj celú noc.

## Sledovanie spánku

Keď spíte, hodinky automaticky zistia váš spánok a sledujú vaše pohyby počas vašich normálnych hodín spánku. Svoje bežné hodiny spánku môžete nastaviť v účte Garmin Connect. Štatistiky spánku obsahujú údaje o celkovej dĺžke spánku v hodinách, fázach spánku, pohyboch počas spánku a skóre spánku. Svoje štatistiky spánku si môžete pozrieť vo svojom účte Garmin Connect.

**POZNÁMKA:** zdriemnutia sa do štatistík spánku nepočítajú. Pomocou režimu nerušená môžete vypnúť oznámenia a upozornenia okrem budíkov (*Ovl. prvky, strana 71*).

## Používanie automatického sledovania spánku

- 1 Majte na sebe zariadenie aj počas spánku.
- 2 Nahrajte údaje zo sledovania vášho spánku na Garmin Connect lokalitu (*Používanie aplikácie Garmin Connect, strana 97*).  
Svoje štatistiky spánku si môžete pozrieť vo svojom účte Garmin Connect.  
Informácie o vašom spánku z poslednej noci si môžete zobrazíť na svojom MARQ Adventurer zariadení (*Pohl'ady, strana 50*).

# Navigácia

## Orientačné preteky

Pre navigáciu pomocou mapy a kompasu môžete využiť orientačnú aplikáciu.

- 1 Podržte tlačidlo **START**.
- 2 Počkajte, kým zariadenie neurčí vašu polohu a načíta mapy.
- 3 Stláčaním tlačidiel **UP** alebo **DOWN** upravíte kurz.
- 4 Stlačte tlačidlo **START** a nastavte kurz.  
Objaví sa kurz kompasu.
- 5 Spustenie navigácie.

## Zobrazenie a úprava vašich uložených polôh

**TIP:** polohu môžete uložiť z ponuky ovládacích prvkov (*Ovl. prvky, strana 71*).

- 1 Na obrazovke vzhľadu hodínok stlačte tlačidlo **START**.
- 2 Vyberte položky **Navigovať > Uložené polohy**.
- 3 Vyberte uloženú polohu.
- 4 Vyberte možnosť, ktorú chcete zobrazíť, alebo upravte podrobnosti o polohe.

## Uloženie polohy duálnej súradnicovej siete

Vašu aktuálnu polohu môžete uložiť pomocou súradníc duálnej siete a neskôr spustiť navigáciu späť na rovnakú polohu.

- 1 Prispôbte si tlačidlo alebo kombináciu tlačidiel pre funkciu **Súradnice 2x** (*Prispôbovanie klávesových skratiek, strana 116*).
- 2 Ak chcete uložiť polohu duálnej súradnicovej siete, podržte tlačidlo alebo kombináciu tlačidiel, ktoré ste si prispôbili.
- 3 Čakajte, kým hodinky nájdu satelity.
- 4 Ak chcete uložiť polohu, stlačte tlačidlo **START**.
- 5 V prípade potreby stlačte tlačidlo **DOWN** a upravte podrobnosti o polohe.

## Nastavenie referenčného bodu

Môžete si nastaviť referenčný bod pre poskytovanie presnosti a vzdialenosti k polohe alebo cieľu.

- 1 Vyberte jednu z možností:
  - Podržte tlačidlo **LIGHT**.  
**TIP:** môžete si nastaviť referenčný bod počas nahrávania aktivity.
  - Na ciferníku hodín stlačte tlačidlo **START**.
- 2 Vyberte položku **Referenčný bod**.
- 3 Čakajte, kým hodinky nájdu satelity.
- 4 Stlačte tlačidlo **START** a vyberte možnosť **Pridať bod**.
- 5 Vyberte polohu alebo cieľ ako referenčný bod pre navigáciu.  
Zobrazí sa šípka kompasu a vzdialenosť do vášho cieľového miesta.
- 6 Nasmerujte hornú časť hodín smerom ku kurzu.  
Keď sa odkloníte od kurzu, kompas zobrazí smer odchýlenia od kurzu a stupeň odchýlky.
- 7 V prípade potreby stlačte tlačidlo **START**, a vyberte položku **Zmeniť bod** pre nastavenie iného referenčného bodu.

## Navigovanie do cieľa

Zariadenie môžete používať na navigáciu do cieľa alebo sledovanie dráhy.

- 1 Na obrazovke vzhľadu hodín stlačte tlačidlo **START**.
- 2 Vyberte aktivitu.
- 3 Podržte tlačidlo **MENU**.
- 4 Vyberte položku **Navigácia**.
- 5 Vyberte kategóriu.
- 6 Podľa výziev na obrazovke vyberiete cieľ.
- 7 Vyberte položku **Prejsť na**.  
Zobrazia sa navigačné informácie.
- 8 Stlačením tlačidla **START** spustíte navigáciu.

## Navigácia do bodu záujmu

Ak mapové údaje nainštalované vo vašich hodinkách obsahujú body záujmu, môžete k nim navigovať.

- 1 Na obrazovke vzhľadu hodín stlačte tlačidlo **START**.
- 2 Vyberte aktivitu.
- 3 Podržte tlačidlo **MENU**.
- 4 Vyberte položku **Navigácia > Body záujmu** a vyberte kategóriu.  
Zobrazí sa zoznam bodov záujmu v blízkosti vášho aktuálneho miesta.
- 5 V prípade potreby vyberte možnosť:
  - Na vyhľadávanie v blízkosti iného miesta vyberte položku **Hľadať v blízkosti** a vyberte miesto.
  - Ak chcete vyhľadať bod záujmu podľa názvu, vyberte položku **Hľadať názov** a zadajte názov.
  - Ak chcete vyhľadať zaujímavé miesta v okolí, vyberte možnosť **V okolí** (*Navigácia s funkciou V okolí, strana 89*).
- 6 Vyberte bod záujmu z výsledkov vyhľadávania.
- 7 Vyberte položku **Chod'**.  
Zobrazia sa navigačné informácie.
- 8 Stlačením tlačidla **START** spustíte navigáciu.

## Navigácia do začiatočného bodu uloženej aktivity

Môžete sa spätne navigovať k začiatočnému bodu uloženej aktivity, a to buď priamou líniou, alebo po celej dĺžke cesty, ktorú ste prešli. Táto funkcia je k dispozícii len na aktivity, ktoré používajú GPS.

- 1 Na obrazovke vzhľadu hodín stlačte tlačidlo **START**.
  - 2 Vyberte aktivitu.
  - 3 Podržte tlačidlo **MENU**.
  - 4 Vyberte položky **Navigácia > Aktivity**.
  - 5 Vyberte aktivitu.
  - 6 Vyberte položku **Späť na Štart** a vyberte možnosť:
    - Ak sa chcete spätne navigovať k počiatočnému bodu aktivity po celej dĺžke cesty, ktorú ste prešli, vyberte položku **TracBack**.
    - Ak nemáte podporovanú mapu alebo používate priame smerovanie, vyberte položku **Cesta**, ktorá vás spätne navedie k počiatočnému bodu aktivity po priamej čiare.
    - Ak nepoužívate priame smerovanie, vyberte položku **Cesta**, ktorá vás spätne navedie k počiatočnému bodu aktivity pomocou podrobnej navigácie.
- Podrobné pokyny vám pomáhajú vrátiť sa späť do počiatočného bodu poslednej uloženej aktivity, ak máte podporovanú mapu alebo používate priame navádzanie. Na mape sa zobrazí línia od vašej aktuálnej polohy do počiatočného bodu poslednej uloženej aktivity, ak nepoužívate priame navádzanie.
- POZNÁMKA:** môžete spustiť časovač, aby zariadenie po uplynutí času neprešlo do režimu hodín.
- 7 Stlačte tlačidlo **DOWN** pre zobrazenie kompasu (voliteľné).  
Šípka smeruje k počiatočnému bodu vašej aktivity.

## Navigácia k počiatočnému bodu počas aktivity

Môžete sa spätne navigovať k počiatočnému bodu vašej aktuálnej aktivity a to buď priamou čiarou, alebo po celej dĺžke cesty, ktorú ste prešli. Táto funkcia je k dispozícii len na aktivity, ktoré používajú GPS.

- 1 Počas aktivity stlačte tlačidlo **STOP**.
- 2 Vyberte položku **Späť na Štart** a vyberte možnosť:
  - Ak sa chcete spätne navigovať k počiatočnému bodu aktivity po celej dĺžke cesty, ktorú ste prešli, vyberte položku **TracBack**.
  - Ak nemáte podporovanú mapu alebo používate priame smerovanie, vyberte položku **Cesta**, ktorá vás spätne navedie k počiatočnému bodu aktivity po priamej čiare.
  - Ak nepoužívate priame smerovanie, vyberte položku **Cesta**, ktorá vás spätne navedie k počiatočnému bodu aktivity pomocou podrobnej navigácie.

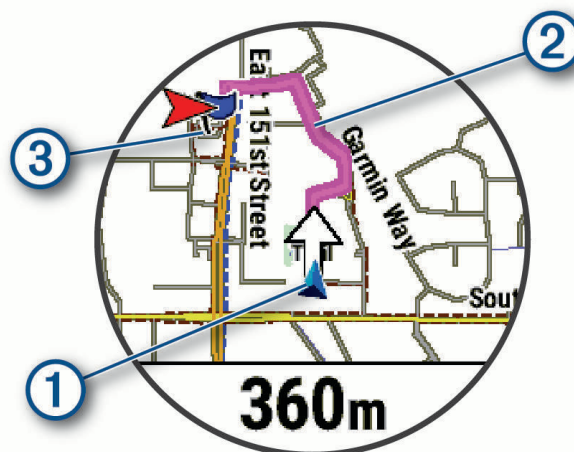

Na mape sa zobrazí vaša aktuálna poloha ①, trasa na nasledovanie ② a cieľ ③.

## Zobrazenie smerovania cesty

Môžete zobraziť zoznam podrobných smerovaní cesty.

- 1 Počas navigovania po ceste podržte tlačidlo **MENU**.
- 2 Vyberte položku **Podrobné**.  
Zobrazí sa zoznam podrobných smerovaní.
- 3 Stlačením tlačidla **DOWN** zobrazíte ďalšie smerovania.

## Navigácia s funkciou Ukázať a ísť

Zariadením môžete ukázať na vzdialený objekt, ako je napríklad vodojem, uzamknúť daný smer a potom navigovať k danému objektu.

- 1 Na obrazovke vzhľadu hodín stlačte tlačidlo **START**.
- 2 Vyberte aktivitu.
- 3 Podržte tlačidlo **MENU**.
- 4 Vyberte položku **Navigácia > Ukázať a ísť**.
- 5 Hornú časť hodín nasmerujte na objekt a stlačte tlačidlo **START**.  
Zobrazia sa navigačné informácie.
- 6 Stlačením tlačidla **START** spustíte navigáciu.

## Označenie a spustenie navigácie k polohe „muža cez palubu“

Môžete uložiť polohu „muž cez palubu“ (MOB) a automaticky spustiť navigáciu späť na túto polohu.

**TIP:** môžete prispôbiť funkciu podržania klávesov na prístup k funkcii MOB (*Prispôsobovanie klávesových skratiek, strana 116*).

- 1 Na obrazovke vzhľadu hodín stlačte tlačidlo **START**.
- 2 Vyberte aktivitu.
- 3 Podržte tlačidlo **MENU**.
- 4 Vyberte položky **Navigácia > Posledný bod MOB**.  
Zobrazia sa navigačné informácie.

## Zastavenie navigácie

- 1 Počas aktivity podržte tlačidlo **MENU**.
- 2 Vyberte položku **Zastaviť navigáciu**.

## Dráhy

Zo svojho účtu môžete dráhu odoslať Garmin Connect na svoje zariadenie. Po uložení na zariadenie môžete navigovať podľa dráhy na vašom zariadení.

Uloženú dráhu môžete sledovať jednoducho preto, že je to dobrá trasa. Môžete si napríklad uložiť a sledovať trasu na dochádzanie do práce, ktorá je vhodná pre bicykle.

Môžete tiež sledovať uloženú dráhu a pokúsiť sa znova dosiahnuť alebo prekonať predtým stanovené výkonnostné ciele. Napríklad, keď ste pôvodnú dráhu prešli za 30 minút, môžete pretekať proti času Virtual Partner a pokúsiť sa prejsť dráhu za menej ako 30 minút.

## Vytvorenie a sledovanie dráhy na vašom zariadení

- 1 Na obrazovke vzhľadu hodínok stlačte tlačidlo **START**.
- 2 Vyberte aktivitu.
- 3 Podržte tlačidlo **MENU**.
- 4 Vyberte položky **Navigácia > Dráhy > Vytvoriť novú**.
- 5 Zadajte názov dráhy a vyberte položku .
- 6 Vyberte položku **Pridať polohu**.
- 7 Vyberte možnosť.
- 8 V prípade potreby zopakujte kroky 6 a 7.
- 9 Vyberte položky **Hotovo > Spustiť dráhu**.  
Zobrazia sa navigačné informácie.
- 10 Stlačením tlačidla **START** spustíte navigáciu.



## Vytvorenie okružnej trasy

Zariadenie môže vytvoriť okružnú trasu založenú na konkrétnej vzdialenosti a smere navigácie.

- 1 Na obrazovke vzhľadu hodínok stlačte tlačidlo **START**.
- 2 Vyberte položku **Beh** alebo **Bicyklovanie**.
- 3 Podržte tlačidlo **MENU**.
- 4 Vyberte položku **Navigácia > Okružná dráha**.
- 5 Zadajte celkovú vzdialenosť pre danú trasu.
- 6 Vyberte smer.  
Zariadenie vytvorí maximálne tri trasy. Stlačením tlačidla **DOWN** zobrazíte tieto trasy.
- 7 Stlačením tlačidla **START** vyberiete trasu.
- 8 Vyberte možnosť:
  - Navigáciu spustíte výberom položky **Chod'**.
  - Ak chcete zobraziť trasu na mape a na posúvať a približovať mapu, vyberte položku **Mapa**.
  - Zoznam odbočiek na trase zobrazíte výberom **Podrobné**.
  - Ak chcete zobraziť graf výšky trasy, vyberte položku **Graf nad. výšky**.
  - Na uloženie trasy vyberte možnosť **Uložiť**.
  - Zoznam stúpaní na trase zobrazíte výberom možnosti **Zobraziť stúpania**.

## Vytvorenie dráhy v aplikácii Garmin Connect



Pred vytvorením dráhy v aplikácii Garmin Connect je potrebné mať založený Garmin Connect účet ([Garmin Connect, strana 96](#)).

- 1 V aplikácii Garmin Connect vyberte položku  alebo .
- 2 Vyberte položky **Tréning > Dráhy > Vytvoriť dráhu**.
- 3 Vyberte typ dráhy.
- 4 Postupujte podľa pokynov na obrazovke.
- 5 Vyberte možnosť **Hotovo**.

**POZNÁMKA:** túto dráhu môžete odoslať do svojho zariadenia ([Odoslanie dráhy do vášho zariadenia, strana 111](#)).

## Odoslanie dráhy do vášho zariadenia

Dráhu, ktorú ste vytvorili, môžete pomocou aplikácie Garmin Connect odoslať do svojho zariadenia ([Vytvorenie dráhy v aplikácii Garmin Connect, strana 110](#)).

- 1 V aplikácii Garmin Connect vyberte položku  alebo .
- 2 Vyberte položky **Tréning > Dráhy**.
- 3 Vyberte dráhu.
- 4 Vyberte položky  > **Odoslať do zariadenia**.
- 5 Vyberte svoje kompatibilné zariadenie.
- 6 Postupujte podľa pokynov na obrazovke.

## Zobrazenie alebo úprava podrobností o dráhe

Pred navigáciou po trase môžete zobraziť alebo upraviť podrobnosti o dráhe.

- 1 Na obrazovke vzhľadu hodín stlačte tlačidlo **START**.
- 2 Vyberte aktivitu.
- 3 Podržte **MENU**.
- 4 Vyberte položku **Navigácia > Dráhy**.
- 5 Stlačením tlačidla **START** vyberiete dráhu.
- 6 Vyberte jednu z možností:
  - Ak chcete spustiť navigáciu, vyberte položku **Spustiť dráhu**.
  - Ak chcete vytvoriť vlastné pásmo tempa vyberte položku **PacePro**.
  - Na vytvorenie alebo zobrazenie analýzy svojho úsilia pre danú dráhu vyberte položku **Sprievodca výkonom**.
  - Ak chcete zobraziť trasu na mape a na posúvať a približovať mapu, vyberte položku **Mapa**.
  - Ak chcete spustiť dráhu opačným smerom, vyberte položku **Prejsť dráhu v opačnom smere**.
  - Ak chcete zobraziť graf výšky trasy, vyberte položku **Graf nad. výšky**.
  - Ak chcete zmeniť názov dráhy vyberte položku **Názov**.
  - Ak chcete upraviť cestu dráhy, vyberte položku **Upraviť**.
  - Zoznam stúpaní na trase zobraziť výberom možnosti **Zobraziť stúpania**.
  - Ak chcete dráhu odstrániť, vyberte položku **Vymazať**.

## Premietnutie zemepisného bodu

Nové miesto môžete vytvoriť premietnutím vzdialenosti a smeru k cieľu z aktuálnej polohy na nové miesto.

**POZNÁMKA:** možno bude potrebné pridať aplikáciu Premietnuť ZBdo zoznamu aktivít a aplikácií.

- 1 Na obrazovke vzhľadu hodín stlačte tlačidlo **START**.
- 2 Vyberte položku **Premietnuť ZB**.
- 3 Stláčaním tlačidiel **UP** alebo **DOWN** nastavíte kurz.
- 4 Stlačte tlačidlo **START**.
- 5 Stlačením tlačidla **DOWN** vyberiete jednotku merania.
- 6 Stlačením tlačidla **UP** zadáte vzdialenosť.
- 7 Stlačením tlačidla **START** nastavenia uložíte.

Premietnutý zemepisný bod sa uloží s predvoleným názvom.

## Nastavenia navigácie

Môžete prispôsobiť funkcie a vzhľad máp pri navigácii do cieľa.

## Prispôsobenie obrazoviek s navigačnými údajmi

- 1 Podržte tlačidlo **MENU**.
- 2 Vyberte položky **Navigácia > Obrazovky s údajmi**.
- 3 Vyberte jednu z možností:
  - Na zapnutie alebo vypnutie mapy vyberte položky **Mapa > Stav**.
  - Na zapnutie alebo vypnutie dátového poľa, ktoré zobrazuje informácie o ceste na mape, vyberte položky **Mapa > Údajové pole**.
  - Na zapnutie alebo vypnutie informácie o nadchádzajúcich bodoch dráhy vyberte položku **Pred vami**.
  - Vyberte položku **Príručka** na zapnutie alebo vypnutie obrazovky navádzania, ktorá zobrazuje kompas s kurzom na sledovanie počas navigácie.
  - Vyberte položku **Graf nad. výšky** na zapnutie alebo vypnutie grafu výšky.
  - Vyberte obrazovku, ktorú chcete pridať, odstrániť alebo prispôsobiť.

## Nastavenie indikátora smeru

Môžete nastaviť ukazovateľ smeru, aby sa zobrazil na stránkach s údajmi počas navigovania. Tento indikátor ukazuje na smer do cieľa.

- 1 Podržte tlačidlo **MENU**.
- 2 Vyberte položky **Navigácia > Chyba kurzu**.

## Nastavenie navigačných upozornení

Môžete nastaviť upozornenia, ktoré vám pomôžu pri navigácii do cieľa.

- 1 Podržte tlačidlo **MENU**.
- 2 Vyberte položky **Navigácia > Upozornenia**.
- 3 Vyberte možnosť:
  - Pre nastavenie upozornenia na špecifickú vzdialenosť do konečného cieľa vyberte položku **Vzdialenosť do cieľa**.
  - Pre nastavenie upozornenia na odhadovaný zostávajúci čas do dosiahnutia konečného cieľa vyberte položku **Odh. čas do cieľa**.
  - Pre nastavenie upozornenia v prípade odbočenia z trasy vyberte položku **Mimo kurz**.
  - Na aktiváciu podrobných navigačných pokynov vyberte položku **Výzva odbočení**.
- 4 V prípade potreby vyberte možnosť **Stav** pre zapnutie príslušného upozornenia.
- 5 V prípade potreby zadajte hodnotu vzdialenosti alebo času a vyberte položku ✓.

## Nastavenia správcu napájania

Podržte tlačidlo **MENU** a vyberte položku **Správca výkonu**.

**Šetrič batérie:** umožňuje prispôsobiť systémové nastavenia tak, aby predĺžili výdrž batérie v režime hodínok (*Prispôsobenie funkcie šetriča batérie, strana 113*).

**Režim batérie:** umožňuje prispôsobiť systémové nastavenia, nastavenia aktivity a nastavenia GPS tak, aby sa počas aktivity predĺžila výdrž batérie (*Prispôsobenie režimov napájania, strana 113*).

**Percentá batérie:** zobrazí zostávajúcu výdrž batérie v percentách.

**Odhady výdrže batérie:** zobrazí zostávajúcu výdrž batérie ako odhadovaný počet dní alebo hodín.



## Prispôsobenie funkcie šetriča batérie

Funkcia šetriča batérie umožňuje rýchlo upraviť systémové nastavenia tak, aby sa predĺžila životnosť batérie v režime hodín.

Zapnite funkciu šetriča batérie z ponuky ovládacích prvkov (*Ovl. prvky, strana 71*).

- 1 Podržte tlačidlo **MENU**.
- 2 Vyberte položky **Správca výkonu > Šetrič batérie**.
- 3 Ak chcete zapnúť funkciu šetriča batérie, vyberte položku **Stav**.
- 4 Vyberte položku **Upraviť** a zvolte požadovanú možnosť:
  - Ak chcete povoliť obrazovku vzhľadu hodín s nízkou spotrebou, ktorá sa aktualizuje raz za minútu, vyberte položku **Obrázok pozadia**.
  - Vyberte položku **Hudba** a vypnite počúvanie hudby z vašich hodín.
  - Vyberte položku **Telefón** a odpojte spárovaný telefón.
  - Vyberte položku **Wi-Fi** a odpojte sa od siete Wi-Fi.
  - Zvoľte položku **ST na zápästí** na vypnutie monitora srdcovej frekvencie na zápästí
  - Vybráním položky **Pulzový oxymeter** vypnete snímač pulzného oxymetra.
  - Na vypnutie obrazovky v čase, keď sa nepoužíva, vyberte položku **Stále zapnutý displej**.
  - Ak chcete znížiť jas obrazovky, vyberte položku **Jas**.Hodinky zobrazujú hodiny výdrže batérie získané pri každej zmene nastavenia.
- 5 Vyberte položku **Upozornenie na nízky stav batérie**, aby sa zobrazilo upozornenie, keď je batéria takmer vybitá.

## Zmena režimu napájania

Režim napájania môžete zmeniť a predĺžiť tak životnosť batérie počas aktivity.

- 1 Počas aktivity podržte tlačidlo **MENU**.
- 2 Vyberte položku **Výkonný režim**.
- 3 Vyberte možnosť.  
Hodinky zobrazujú hodiny výdrže batérie, ktoré sú k dispozícii pri zvolenom režime napájania.

## Prispôsobenie režimov napájania

Vaše zariadenie sa dodáva s niekoľkými predinštalovanými režimami napájania, ktoré vám umožňujú rýchlo upraviť nastavenia systému, nastavenia aktivity a nastavenia GPS a predĺžiť tak výdrž batérie počas aktivity. Môžete prispôsobiť existujúce režimy napájania a vytvoriť nové vlastné režimy napájania.

- 1 Podržte tlačidlo **MENU**.
- 2 Vyberte položky **Správca výkonu > Režim batérie**.
- 3 Vyberte možnosť:
  - Vyberte režim napájania, ktorý chcete prispôsobiť.
  - Ak chcete vytvoriť vlastný režim napájania, vyberte položku **Pridať nové**.
- 4 V prípade potreby zadajte vlastný názov.
- 5 Vyberte možnosť prispôsobenia špecifických nastavení režimov napájania.  
Môžete napríklad zmeniť nastavenie GPS alebo odpojiť spárovaný telefón.  
Hodinky zobrazujú hodiny výdrže batérie získané pri každej zmene nastavenia.
- 6 V prípade potreby vyberte položku **Hotovo**, aby ste uložili a používali vlastný režim napájania.

## Obnovenie režimu napájania

Prednastavený režim napájania môžete obnoviť na predvolené výrobné nastavenia.

- 1 Podržte tlačidlo **MENU**.
- 2 Vyberte položky **Správca výkonu > Režim batérie**.
- 3 Vyberte prednastavený režim napájania.
- 4 Vyberte položky **Obnoviť > Áno**.

## Nastavenia systému

Podržte tlačidlo **MENU** a vyberte položku **Systém**.

**Jazyk:** slúži na nastavenie zobrazovaného jazyka hodínok.

**Čas:** slúži na nastavenie času (*Nastavenia času, strana 115*).

**Zobraziť:** slúži na nastavenie obrazovky (*Zmena nastavení obrazovky, strana 115*).

**Dotyk:** umožňuje povoliť alebo zakázať dotykovú obrazovku počas všeobecného používania, aktivít alebo spánku.

**Satelite:** slúži na nastavenie predvoleného satelitného systému na používanie pri aktivitách. V prípade potreby môžete prispôbiť nastavenia satelitu pre každú aktivitu (*Nastavenia satelitu, strana 38*).

**Zvuk a vibrácia:** slúži na nastavenie zvukov hodínok, ako sú napr. tóny tlačidiel, upozornenia a vibrácie.

**Režim spánku:** umožňuje nastaviť hodiny spánku a preferencie režimu spánku (*Prispôsobenie režimu spánku, strana 116*).

**Nerušiť:** umožňuje vám povoliť režim Nerušiť. Môžete upraviť svoje preferencie pre obrazovku, upozornenia, výstrahy a pohyby zápästím.

**Klávesové skratky:** umožňuje priradiť klávesové skratky k tlačidlám (*Prispôsobovanie klávesových skratiek, strana 116*).

**Automaticky zamknúť:** umožňuje automatické uzamknutie tlačidiel a dotykovej obrazovky, čím sa zabráni neúmyselnému stlačeniu tlačidiel a reakciám hodínok na potiahnutia prstom po dotykovej obrazovke. Ak chcete uzamknúť tlačidlá a dotykovú obrazovku počas časovanej aktivity, vyberte možnosť Počas aktivity. Ak chcete uzamknúť tlačidlá a dotykovú obrazovku, keď nezaznamenávate žiadnu časovanú aktivitu, vyberte možnosť Nie počas aktivity.

**Formát:** nastavuje všeobecné preferencie formátu, napríklad merné jednotky, tempo a rýchlosť zobrazené počas aktivít, začiatok týždňa a možnosti geografickej polohy a dátumu (*Zmena merných jednotiek, strana 116*).

**Physio TrueUp:** slúži na povolenie synchronizácie aktivít a hodnôt merania výkonu z vašich ďalších zariadení Garmin (*Synchronizácia aktivít a meraní výkonnosti, strana 116*).

**Stav kondície:** slúži na povolenie funkcie výkonnostnej podmienky počas aktivity (*Výkonnostná podmienka, strana 59*).

**Záznam údajov:** umožňuje nastaviť, ako hodinky zaznamenávajú údaje aktivít. Možnosť Inteligentné záznamu (predvolená) umožňuje dlhšie zaznamenávanie aktivít. Možnosť záznamu Každú sekundu poskytuje podrobnejšie záznamy aktivít, no nemusí zaznamenať celý priebeh dlhšie trvajúcej aktivity.

**Režim USB:** nastavuje, aby hodinky pri pripojení k počítaču používali protokol prenosu médií (MTP) alebo režim Garmin.

**Vynulovať:** umožní vám obnoviť všetky údaje a nastavenia (*Obnovenie všetkých predvolených nastavení, strana 124*).

**Aktualizácia softvéru:** umožní vám nainštalovať stiahnuté aktualizácie softvéru, povoliť automatické aktualizácie alebo skontrolovať aktualizácie manuálne (*Aktualizácie produktov, strana 122*). Ak chcete zobrazovať zoznam nových funkcií z poslednej nainštalovanej aktualizácie softvéru, vyberte položku Čo je nové.

**Info:** zobrazuje informácie o zariadení, softvéri, licencií a zákonných predpisoch.

## Nastavenia času

Podržte tlačidlo **MENU** a vyberte položky **Systém > Čas**.

**Formát času:** umožňuje nastaviť hodinky tak, aby zobrazovali čas v 12-hodinovom, 24-hodinovom alebo vojenskom formáte.

**Formát dátumu:** slúži na nastavenie poradia zobrazenia dňa, mesiaca a roka, čo sa týka dátumov.

**Nastaviť čas:** umožňuje nastaviť časové pásmo pre dané hodinky. Pomocou voľby Automat. sa časové pásmo nastaví automaticky na základe vašej polohy GPS.

**Čas:** umožňuje upraviť čas, ak je položka Nastaviť čas nastavená na možnosť Manuálne.

**Upozornenia:** umožňuje nastaviť hodinové upozornenia, ako aj upozornenia na východ a západ slnka, ktoré sa ozvú v špecifickom čase podľa zadaného počtu minút alebo hodín pred samotným východom alebo západom slnka ([Nastavenie časových upozornení, strana 115](#)).

**Synchronizácia času:** umožňuje manuálnu synchronizáciu času pri prechode do iného časového pásma alebo pri zmene zimného času na letný ([Synchronizácia času, strana 115](#)).

## Nastavenie časových upozornení

1 Podržte tlačidlo **MENU**.

2 Vyberte položku **Systém > Čas > Upozornenia**.

3 Vyberte jednu z možností:

- Ak chcete nastaviť zvukové upozornenie konkrétny počet minút alebo hodín pred západom slnka, vyberte položku **Do západu slnka > Stav > Zapnúť(é)**, vyberte položku **Čas** a zadajte čas.
- Ak chcete nastaviť zvukové upozornenie konkrétny počet minút alebo hodín pred východom slnka, vyberte položku **Do východu slnka > Stav > Zapnúť(é)**, vyberte položku **Čas** a zadajte čas.
- Ak chcete nastaviť zvukové upozornenie každú hodinu, vyberte položku **Každú hodinu > Zapnúť(é)**.

## Synchronizácia času

Po každom zapnutí zariadenia a vyhľadani satelitov alebo po spustení aplikácie Garmin Connect na vašom spárovanom telefóne zariadenie automaticky zistí časové pásma a aktuálny čas. Synchronizáciu času môžete vykonať aj manuálne pri prechode do iného časového pásma alebo pri zmene zimného času na letný čas.

1 Podržte tlačidlo **MENU**.

2 Vyberte položku **Systém > Čas > Synchronizácia času**.

3 Počkajte, kým sa zariadenie pripojí k spárovanému telefónu alebo vyhľadá satelity ([Vyhľadanie satelitných signálov, strana 124](#)).

**TIP:** stlačením tlačidla DOWN môžete vymeniť zdroj.

## Zmena nastavení obrazovky

1 Podržte tlačidlo **MENU**.

2 Vyberte položky **Systém > Zobrazit'**.

3 Vyberte jednu z možností:

- Vyberte položku **Počas aktivity**.
- Vyberte položku **Všeobecné použitie**.
- Vyberte položku **Počas spánku**.

4 Vyberte jednu z možností:

- Ak chcete nastaviť údaje vzhľadu hodín tak, aby boli neustále viditeľné, a stlmiť pozadie, vyberte položku **Stále zapnutý displej**. Táto možnosť ovplyvňuje výdrž batérie a displeja ([O displeji AMOLED, strana 117](#)).
- Výberom možnosti **Jas** môžete nastaviť úroveň jasov obrazovky.
- Ak chcete, aby sa obrazovka zapínala pri upozorneniach, vyberte možnosť **Upozornenia**.
- Ak chcete, aby sa podsvietenie zapínalo pri zdvihnutí a otočení ruky, teda keď sa chcete pozrieť na zápästie, vyberte možnosť **Pohyb zápästím**.
- Výberom možnosti **Časový limit** môžete nastaviť, po akom dlhom čase sa má obrazovka.

## Prispôsobenie režimu spánku

- 1 Podržte tlačidlo **MENU**.
- 2 Vyberte položky **Systém > Režim spánku**.
- 3 Vyberte možnosť:
  - Vyberte položku **Plán**, vyberte deň a zadajte svoje bežné hodiny spánku.
  - Ak chcete použiť spánkový vzhľad hodín, vyberte položku **Obrázok pozadia**.
  - Ak chcete nakonfigurovať jas a časový limit obrazovky, vyberte položky **Zobraziť**.
  - Výberom položky **Dotyk** zapnete alebo vypnete dotykovú obrazovku.
  - Ak chcete povoliť alebo zakázať režim Nerušiť, vyberte položku **Nerušiť**.
  - Ak chcete povoliť alebo zakázať režim šetriča batérie, vyberte položku **Šetrič batérie** (*Prispôsobenie funkcie šetriča batérie, strana 113*).

## Prispôsobovanie klávesových skratiek

Môžete si prispôbiť funkciu podržania jednotlivých tlačidiel a kombinácií tlačidiel.

- 1 Podržte tlačidlo **MENU**.
- 2 Vyberte položku **Systém > Klávesové skratky**.
- 3 Zvoľte tlačidlo alebo kombináciu tlačidiel, ktoré chcete prispôbiť.
- 4 Zvoľte funkciu.

## Zmena merných jednotiek

Môžete prispôbiť jednotky merania vzdialenosti, tempa a rýchlosti, nadmorskej výšky a ďalšie.

- 1 Podržte tlačidlo **MENU**.
- 2 Vyberte položky **Systém > Formát > Jednotky**.
- 3 Vyberte typ merania.
- 4 Vyberte mernú jednotku.

## Synchronizácia aktivít a meraní výkonnosti

Pomocou svojho účtu Garmin Connect si môžete synchronizáciou prenášať aktivity a merania výkonnosti z iných zariadení Garmin do svojich hodínok MARQ Adventurer. Vďaka tomu budú vaše hodinky presnejšie reflektovať váš tréningový stav a kondíciu. Môžete napríklad zaznamenať jazdu na zariadení Edge a podrobnosti svojej aktivity a celkovú tréningovú záťaž si pozrieť na hodinkách MARQ Adventurer.

- 1 Podržte tlačidlo **MENU**.
- 2 Vyberte položky **Systém > Physio TrueUp**.

Keď si hodinky zosynchronizujete s telefónom, nedávne aktivity a merania výkonnosti z vašich ďalších zariadení Garmin sa budú zobrazovať na vašich hodinkách MARQ Adventurer.

## Zobrazenie informácií o zariadení

Môžete zobraziť informácie o zariadení, napr. ID jednotky, verziu softvéru, informácie o predpisoch a licenčnú zmluvu.

- 1 Podržte tlačidlo **MENU**.
- 2 Vyberte položky **Systém > Info**.

## Zobrazenie elektronického štítku s informáciami o predpisoch a ich dodržiavaní

Štítok pre toto zariadenie je poskytovaný elektronicky. Elektronický štítok môže poskytovať informácie o predpisoch, ako napr. identifikačné čísla poskytnuté FCC alebo regionálne označenia zhody, ako aj informácie o príslušnom produkte a licenciách.

- 1 Podržte tlačidlo **MENU**.
- 2 Z ponuky systému vyberte položku **Info**.

# Informácie o zariadení

## O displeji AMOLED

Predvolene sú nastavenia hodín optimalizované na výdrž a výkon batérie (*Tipy na maximalizáciu výdrže batérie, strana 124*).

Perzistencia obrazu (čas dosvitu) alebo „vypálenie pixelov“ je bežným javom zariadení AMOLED. Ak chcete predĺžiť životnosť displeja, nemali by ste dlhodobo zobrazovať statické obrázky pri vysokej úrovni jas. Za účelom minimalizovania vypálenia sa displej MARQ Adventurer po uplynutí zvoleného časového limitu stlmí (*Zmena nastavení obrazovky, strana 115*). Hodinky môžete prebudiť otočením zápästia k telu a ťuknutím na dotykovú obrazovku alebo stlačením tlačidla.

## Nabíjanie zariadenia

### ⚠ VAROVANIE

Toto zariadenie obsahuje lítium-iónovú batériu. Pozrite si príručku *Dôležité informácie o bezpečnosti a produkte* v balení s produktom, kde nájdete upozornenia spojené s produktom a iné dôležité informácie.

Zariadenie a nabíjačka obsahujú magnety. Za určitých okolností môžu magnety spôsobiť rušenie niektorých zdravotníckych pomôcok vrátane kardiostimulátorov a inzulínových púmp. Zariadenia a nabíjačky, ktoré obsahujú magnety držte mimo dosah takýchto lekárske pomôcok.

### OZNÁMENIE

Zariadenie a nabíjačka obsahujú magnety. Za určitých podmienok môžu magnety poškodiť niektoré elektronické zariadenia vrátane pevných diskov v prenosných počítačoch. Buďte opatrní, ak sa zariadenia a nabíjačky, ktoré obsahujú magnety, nachádzajú v blízkosti elektronických zariadení.

Korózii zabránite tak, že pred nabíjaním a pripojením k počítaču dôkladne vyčistíte a vysušíte kontakty a ich okolie. Prečítajte si pokyny na čistenie (*Starostlivosť o zariadenie, strana 121*).

- 1 Zarovnajzte nabíjačku so zadnou stranou zariadenia a zatlačte nabíjačku na miesto.

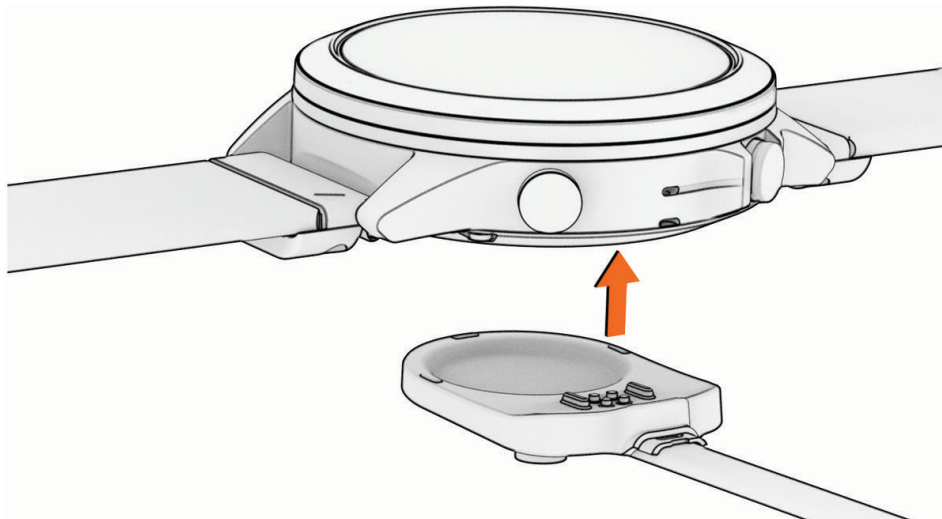

- 2 Zapojte kábel USB do nabíjacieho portu USB.  
Na displeji sa zobrazí aktuálna úroveň nabitia batérie.

## Technické údaje

Typ batérie	Nabíjateľná zabudovaná lítium-iónová batéria
Odolnosť voči vode	10 ATM <sup>1</sup>
Rozsah prevádzkovej a skladovacej teploty	Od -20 ° do 45 °C (od -4 ° do 113 °F)
Rozsah teploty pri nabíjaní USB	Od 0 ° do 45 °C (od 32 ° do 113 °F)
Bezdrôtové frekvencie (výkon) v Európskej únii (EU)	2,4 GHz pri max. 15,78 dBm
Hodnoty SAR v EÚ	0,58 W/kg telo, 0,03 W/kg končatina

## Informácie o batérii

Skutočná výdrž batérie závisí od povolených funkcií na vašich hodinách, ako sú monitor srdcového tepu na zápästí, upozornenia zo smartfónu, GPS, vnútorné snímače a pripojené snímače.

Režim	Výdrž batérie pri povolenej možnosti Stále zapnutý displej	Výdrž batérie pri povolenej možnosti Pohyb zápästím
Režim Smartwatch	Až 6 dní	Až 16 dní
Režim šetrenia batérie hodínok	Nevzťahuje sa	Až do 21 dní
Režim len s GPS	Až 30 hod.	Až 42 hod.
Režim so všetkými satelitnými systémami	Až 24 hod.	Až 32 hod.
Režim so všetkými satelitnými systémami spolu s viacpásmovými systémami	Až 22 hod.	Až 28 hod.
Režim so všetkými satelitnými systémami a hudbou	Až 9 hod.	Až 10 hod.
Režim GPS s max. úsporou batérie	Nevzťahuje sa	Až 75 hod.
GPS režim expedície	Nevzťahuje sa	Až 14 dní

<sup>1</sup> Zariadenie odoláva tlaku ekvivalentnému hĺbke 100 m. Ak chcete získať ďalšie informácie, navštívte stránku [garmin.com/waterrating](http://garmin.com/waterrating).

## Výmena doplnkov QuickFit s pántom

1 Posuňte sponu na QuickFit remienok s pántmi a odstráňte remienok z hodínok.

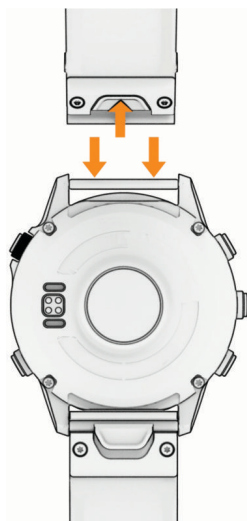

2 Zarovnajte nový remienok s pántom s hodinkami.

3 Zatláčajte remienok na miesto.

**POZNÁMKA:** uistite sa, že je remienok pevne zapnutý. Spona by sa mala zatvoriť o výčnelok hodínok.

## Výmena integrovaných QuickFit doplnkov

1 Aby sa spona otvorila, potiahnite ju a odstráňte integrovaný QuickFit remienok alebo náramok z hodínok.

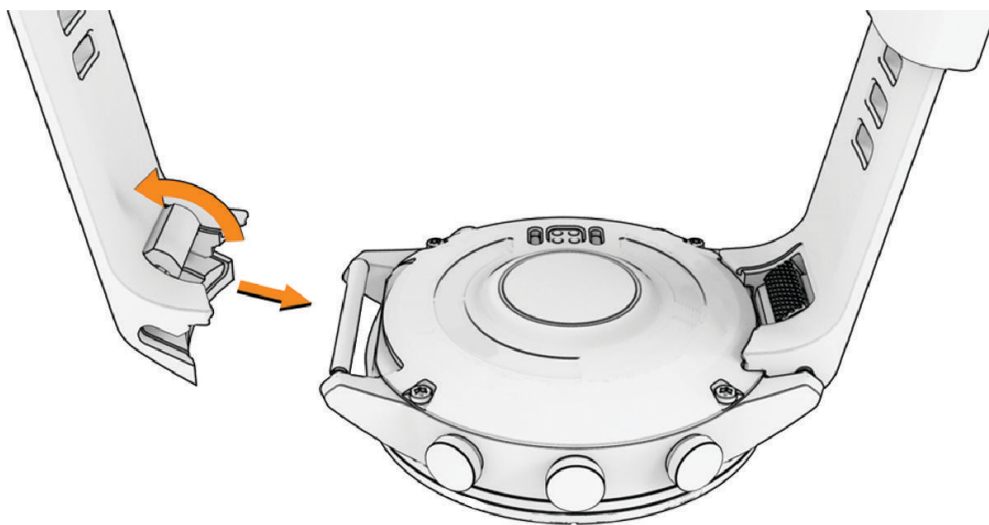

2 Aby sa spona na integrovanom remienku alebo náramku otvorila, potiahnite ju a zarovnajte ju s hodinkami.

3 Zatvorte sponu o výčnelok hodínok.

**POZNÁMKA:** uistite sa, že je remienok alebo náramok pevne zapnutý. Medzi západkou a remienkom alebo náramkom by mala byť malá medzera ①.

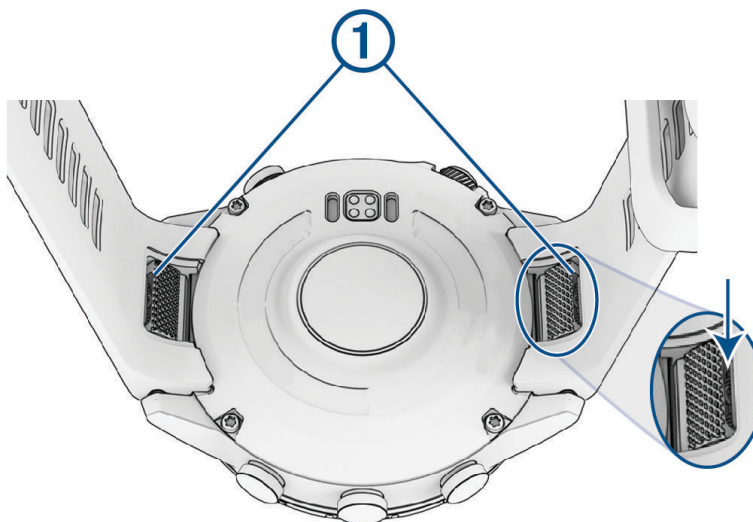



## Starostlivosť o zariadenie

### OZNÁMENIE

Na čistenie zariadenia nepoužívajte ostré predmety.

Nepoužívajte chemické čistiace prostriedky, rozpúšťadlá ani repelenty proti hmyzu, ktoré môžu poškodiť plastové súčasti a povrchovú úpravu.

Po kontakte zariadenia s chlóróm, slanou vodou, opaľovacím krémom, kozmetikou, alkoholom alebo inými agresívnymi chemikáliami zariadenie dôkladne opláchnite sladkou vodou. Pri dlhodobom vystavení zariadenia týmto látkam sa môže poškodiť kryt.

Nestláčajte tlačidlá pod vodou.

Kožený remienok udržiavajte čistý a suchý. s koženým remienkom neplávajte ani sa nespρχujte. Vystavenie vode alebo potu môže kožený remienok poškodiť, prípadne sa môže zmeniť jeho farba. Ako alternatívu používajte silikónové remienky.

Zabráňte prudkým nárazom a so zariadením zaobchádzajte opatrne, v opačnom prípade sa môže skrátiť životnosť produktu.

Zariadenie neskladujte na miestach, kde môže dôjsť k jeho dlhšiemu vystaveniu extrémnym teplotám, pretože to môže spôsobiť trvalé poškodenie.

## Čistenie hodínok

### ⚠ UPOZORNENIE

Niektorí používatelia sa môžu stretnúť s podráždením pokožky po dlhšom používaní hodínok, hlavne vtedy, ak má používateľ citlivú pokožku alebo alergiu. Ak si všimnete akékoľvek podráždenie pokožky, odstráňte hodinky a poskytnite svojej pokožke čas na uzdravenie. Na zabránenie podráždenia pokožky zaistíte, aby boli hodinky čisté a suché, a zároveň hodinky na zápästí príliš neťahujete.

### OZNÁMENIE

Aj malé množstvo potu alebo vlhkosti môže pri pripojení k nabíjačke spôsobiť koróziu elektrických kontaktov. Korózia môže brániť v nabíjaní a prenose údajov.

1 Hodinky čistite handričkou navlhčenou roztokom šetrného čistiaceho prostriedku.

2 Utrite ho dosucha.

Po vyčistení nechajte hodinky úplne vyschnúť.

**TIP:** viac informácií nájdete na adrese [garmin.com/fitandcare](http://garmin.com/fitandcare).

## Čistenie kožených remienkov

1 Kožené remienky utrite suchou handričkou.

2 Na vyčistenie kožených remienkov použite prípravok na čistenie kože.

## Správa údajov

**POZNÁMKA:** zariadenie nie je kompatibilné so systémom Windows 95, 98, Me, Windows NT® a Mac® OS 10.3 a skoršími.

## Vymazávanie súborov

### OZNÁMENIE

Ak nepoznáte účel súboru, neodstraňujte ho. Pamäť vášho zariadenia obsahuje dôležité systémové súbory, ktoré by sa nemali vymazávať.

- 1 Otvorte mechaniku alebo jednotku **Garmin**.
- 2 V prípade potreby otvorte priečinok alebo jednotku.
- 3 Vyberte súbor.
- 4 Na klávesnici stlačte kláves **Vymazať**.

**POZNÁMKA:** operačné systémy Mac poskytujú obmedzenú podporu pre režim prenosu údajov MTP. Otvorte jednotku Garmin v operačnom systéme Windows. Na odstránenie hudobných súborov zo zariadenia použite aplikáciu Garmin Express.

## Riešenie problémov

### Aktualizácie produktov

Vaše zariadenie automaticky kontroluje aktualizácie, keď je pripojené k Bluetooth alebo Wi-Fi. Aktualizácie môžete skontrolovať manuálne v nastaveniach systému (*Nastavenia systému, strana 114*). Do svojho počítača si nainštalujte program Garmin Express ([www.garmin.com/express](http://www.garmin.com/express)). V telefóne si nainštalujte Garmin Connect aplikáciu.

Získate tak jednoduchý prístup k týmto službám pre zariadenia Garmin:

- Aktualizácie softvéru
- Aktualizácie máp
- Aktualizácie dráh
- Údaje sa nahrajú do aplikácie Garmin Connect
- Registrácia produktu

### Ako získať ďalšie informácie

Viac informácií o tomto výrobku nájdete na internetovej stránke Garmin.

- Ďalšie príručky, články a aktualizácie softvéru nájdete na webovej stránke [support.garmin.com](http://support.garmin.com).
- Informácie o voliteľnom príslušenstve a náhradných dieloch nájdete na webovej stránke [buy.garmin.com](http://buy.garmin.com) alebo vám ich poskytne predajca produktov značky Garmin.
- Informácie o presnosti funkcií nájdete na webovej stránke [www.garmin.com/ataccuracy](http://www.garmin.com/ataccuracy).

Toto nie je medicínske zariadenie.

### Moje zariadenie je v nesprávnom jazyku

Výber jazyka zariadenia môžete zmeniť v prípade, ak ste na zariadení neúmyselne vybrali nesprávny jazyk.

- 1 Podržte tlačidlo **MENU**.
- 2 Posuňte sa nadol na poslednú položku v zozname a stlačte tlačidlo **START**.
- 3 Stlačte tlačidlo **START**.
- 4 Vyberte jazyk.



### Je môj telefón kompatibilný s mojimi hodinkami?

Hodinky MARQ Adventurer sú kompatibilné s telefónmi pomocou technológie Bluetooth.

Na webovej stránke [garmin.com/ble](http://garmin.com/ble) nájdete informácie o kompatibilite Bluetooth.

## Môj telefón sa nepripojí k hodinkám

Ak sa váš telefón nepripojí k hodinkám, môžete vyskúšať tieto tipy.

- Vypnite telefón a hodinky a znova ich zapnite.
- V telefóne povoľte technológiu Bluetooth.
- Aktualizujte aplikáciu Garmin Connect na najnovšiu verziu.
- Na účely opätovného spárovania odstráňte vaše hodinky z aplikácie Garmin Connect, ako aj nastavenia Bluetooth na vašom telefóne.
- Ak ste si kúpili nový telefón, odstráňte hodinky z aplikácie Garmin Connect v telefóne, ktorý chcete prestať používať.
- Telefón umiestnite do vzdialenosti najviac 10 m (33 stôp) od hodínok.
- V telefóne otvorte aplikáciu Garmin Connect a vyberte položku  alebo  a vyberte **Zariadenia Garmin > Pridať zariadenie** na prechod do režim párovania.
- Na úvodnej obrazovke hodínok podržte tlačidlo **MENU** a vyberte položky **Pripojenie > Telefón > Spárovať telefón**.

## Môžem s hodinkami použiť snímač Bluetooth?

Hodinky sú kompatibilné s niektorými snímačmi Bluetooth. Pri prvom pripojení bezdrôtového snímača k hodinkám Garmin musíte hodinky a snímač spárovať. Po spárovaní sa hodinky automaticky pripoja k snímaču, keď spustíte aktivitu a keď je snímač aktívny a v dosahu.

- 1 Podržte **MENU**.
- 2 Vyberte položky **Snímače a doplnky > Pridať nové**.
- 3 Vyberte jednu z možností:

- Vyberte položku **Vyhľadať všetky snímače**.
- Vyberte typ snímača.

Môžete si prispôbiť voliteľné údajové polia (*Prispôsobenie obrazoviek s údajmi, strana 32*).

## Moje slúchadlá sa nepripoja k hodinkám

Ak boli vaše slúchadlá v minulosti pripojené k telefónu pomocou technológie Bluetooth, môžu sa pripájať najskôr k vášmu telefónu a až potom k hodinkám. Môžete vyskúšať tieto tipy.

- Vypnite technológiu Bluetooth vo svojom telefóne.  
Viac informácií nájdete v príručke používateľa k svojmu telefónu.
- Počas pripájania slúchadiel k svojim hodinkám udržiavajte vzdialenosť 10 m (33 stôp) od svojho telefónu.
- Spárujte slúchadlá s hodinkami (*Pripojenie slúchadiel Bluetooth, strana 93*).

## Hudba sa preruší alebo moje slúchadlá nezostanú pripojené

Pri používaní hodínok MARQ Adventurer pripojených k slúchadlám pomocou technológie Bluetooth je signál najsilnejší vtedy, keď sú zariadenie a anténa slúchadiel v priamom vzájomnom dohľade.

- Pri prechode signálu vašim telom sa môže stať, že dôjde k strate signálu alebo odpojeniu slúchadiel.
- Ak hodinky MARQ Adventurer nosíte na ľavom zápästí, uistite sa, že anténu slúchadla Bluetooth máte na ľavom uchu.
- Keďže sa slúchadlá v závislosti od modelu líšia, môžete si skúsiť dať hodinky na druhé zápästie.
- Ak používate kovové alebo kožené remienky, ich výmenou za silikónové remienky môžete zlepšiť silu signálu.

## Reštartovanie hodínok

- 1 Podržte tlačidlo **LIGHT**, kým sa hodinky nevypnú.
- 2 Podržaním tlačidla **LIGHT** sa hodinky zapnú.

## Obnovenie všetkých predvolených nastavení

Pred obnovením všetkých predvolených nastavení by ste mali hodinky synchronizovať s aplikáciou Garmin Connect a nahráť údaje o svojich aktivitách.

Môžete obnoviť predvolené výrobné hodnoty všetkých nastavení hodínok.

- 1 Na obrázku pozadia hodínok podržte tlačidlo **MENU**.
  - 2 Zvoľte možnosť **Systém > Vynulovať**.
  - 3 Vyberte jednu z možností:
    - Ak chcete obnoviť predvolené výrobné hodnoty všetkých nastavení hodínok a uchovať všetky používateľom zadané informácie a históriu aktivity, vyberte položku **Obnoviť predv. nastavenia**.
    - Ak chcete z histórie vymazať všetky aktivity, vyberte položku **Odstrániť všetky aktivity**.
    - Ak chcete obnoviť všetky súhrny vzdialeností a časov, vyberte položku **Vynulovať súhrny**.
    - Ak chcete obnoviť predvolené výrobné hodnoty všetkých nastavení hodínok a odstrániť všetky používateľom zadané informácie a históriu aktivity, vyberte položku **Odstrániť údaje a obnoviť nastavenia**.
- POZNÁMKA:** ak ste si vytvorili peňaženku Garmin Pay, táto možnosť odstráni peňaženku z hodínok. Ak máte v hodinkách uloženú hudbu, táto možnosť odstráni aj uloženú hudbu.

## Tipy na maximalizáciu výdrže batérie

Ak chcete predĺžiť výdrž batérie, môžete vyskúšať tieto tipy.

- Zmeňte režim napájania počas aktivity (*Zmena režimu napájania, strana 113*).
  - Zapnite funkciu úsporného režimu batérie z ponuky ovládacích prvkov (*Ovl. prvky, strana 71*).
  - Znížte časový limit obrazovky (*Zmena nastavení obrazovky, strana 115*).
  - Pri nastavení časového limitu displeja prestaňte používať možnosť **Stále zapnutý displej** a zvoľte kratší časový limit displeja (*Zmena nastavení obrazovky, strana 115*).
  - Znížte jas obrazovky (*Zmena nastavení obrazovky, strana 115*).
  - Používajte pre svoju aktivitu satelitný režim UltraTrac (*Nastavenia satelitu, strana 38*).
  - Keď nepoužívate funkcie vyžadujúce pripojenie, vypnite technológiu Bluetooth (*Ovl. prvky, strana 71*).
  - Keď pozastavíte svoju aktivitu na dlhšiu dobu, použite možnosť **Obnoviť neskôr** (*Zastavenie aktivity, strana 6*).
  - Používajte vzhľad hodínok, ktorý sa neaktualizuje každú sekundu.  
Používajte napríklad vzhľad hodínok bez sekundovej ručičky (*Prispôsobenie vzhľadu hodín, strana 50*).
  - Obmedzte upozornenia telefónu, ktoré hodinky zobrazujú (*Správa upozornení, strana 95*).
  - Zastavte prenos údajov o srdcovom tepe do spárovaných zariadení (*Prenos údajov srdcového tepu, strana 77*).
  - Vypnite monitorovanie srdcového tepu na zápästí (*Nastavenia monitora srdcového tepu na zápästí, strana 76*).
- POZNÁMKA:** monitorovanie srdcového tepu na zápästí sa používa na výpočet minút vysoko intenzívneho cvičenia a spálených kalórií.
- Zapnite manuálne odčítavanie údajov z pulzného oxymetra (*Nastavenie režimu pulzového oxymetra, strana 78*).

## Vyhľadanie satelitných signálov

Toto zariadenie môže na vyhľadanie satelitných signálov vyžadovať priamy výhľad na oblohu. Čas a dátum sa nastaví automaticky na základe polohy GPS.

**TIP:** ďalšie informácie o systéme GPS nájdete na stránke [garmin.com/aboutGPS](http://garmin.com/aboutGPS).

- 1 Vyjdite na otvorené priestranstvo.  
Predná časť zariadenia musí smerovať k oblohe.
- 2 Čakajte, kým zariadenie nájde satelity.  
Vyhľadanie satelitných signálov môže trvať 30 – 60 sekúnd.

## Zlepšenie príjmu satelitného signálu GPS

- Opakovane synchronizujte hodinky so svojim účtom Garmin:
    - Pomocou kábla USB a aplikácie Garmin Express pripojte hodinky k počítaču.
    - Synchronizujte hodinky s aplikáciou Garmin Connect pomocou telefóna so zapnutou funkciou Bluetooth.
    - Pripojte hodinky k účtu Garmin pomocou bezdrôtovej siete Wi-Fi.
- Počas pripojenia k účtu Garmin hodinky preberú satelitné údaje za niekoľko dní a umožnia rýchle vyhľadanie satelitných signálov.
- Vyjdite na otvorené priestranstvo, kde sa nenachádzajú vysoké budovy ani stromy.
  - Zostaňte niekoľko minút bez pohybu.

## Hodnota teploty nie je presná

Teplota vášho tela ovplyvňuje hodnotu teploty na internom teplotnom snímači. Ak chcete získať najpresnejšiu hodnotu teploty, mali by ste snať hodinky zo zápästia a počkať 20 až 30 minút.

Ak chcete zobrazovať presné hodnoty okolitej teploty počas nosenia hodínok, môžete tiež použiť voliteľný externý teplotný snímač tepe.

## Sledovanie aktivity

Ďalšie informácie o presnosti sledovania aktivity nájdete na stránke [garmin.com/ataccuracy](http://garmin.com/ataccuracy).

## Môj krokomer sa javí nepresný

Ak sa vám zdá byť počet krokov nepresný, vyskúšajte tieto tipy.

- Nasadte si hodinky na ľavé zápästie.
  - Pri tlačení kočíka alebo kosačky noste hodinky vo vrecku.
  - Hodinky noste vo vrecku, len ak máte zamestnané ruky.
- POZNÁMKA:** hodinky môžu aj niektoré opakované pohyby interpretovať ako kroky (napr. umývanie riadu, skladanie bielizne alebo tlieskanie).

## Počty krokov na zariadení a v mojom účte Garmin Connect sa nezhodujú.

Počet krokov vo vašom účte Garmin Connect sa aktualizuje po synchronizácii so zariadením.

- 1 Vyberte možnosť:
  - Zosynchronizujte počet krokov s aplikáciou Garmin Express (*Používanie funkcie Garmin Connect na vašom počítači, strana 97*).
  - Zosynchronizujte počet krokov s aplikáciou Garmin Connect (*Používanie aplikácie Garmin Connect, strana 97*).
- 2 Počkajte, kým zariadenie zosynchronizuje údaje.  
Synchronizácia môže trvať niekoľko minút.  
**POZNÁMKA:** obnovením aplikácie Garmin Connect alebo aplikácie Garmin Express sa údaje nezosynchronizujú, ani sa tým neaktualizuje počet krokov.

## Súčet prejdenej poschodí je podľa všetkého nepresný

Hodinky využívajú vstavaný barometer, ktorým merajú zmeny nadmorskej výšky pri zdolávaní poschodí. Jedno zdolané poschodie zodpovedá 3 m (10 ft) prevýšení.

- Pri vystupovaní po schodoch sa nepridržajte zábradlia a schody zdolávajte po jednom.
- Vo veterných podmienkach zakryte hodinky rukávom alebo bundou, pretože silné poryvy vetra môžu zapríčiniť chybné merania.

# Príloha

## Dátové polia

**POZNÁMKA:** nie všetky dátové polia sú k dispozícii pre všetky typy aktivít. Niektoré dátové polia vyžadujú na zobrazenie údajov zariadenie ANT+ alebo príslušenstvo Bluetooth. Niektoré dátové polia sa zobrazujú na hodinách vo viac než len jednej kategórii.

**TIP:** dátové polia môžete prispôbiť aj z nastavení hodín v aplikácii Garmin Connect.

### Polia kadencie

Názov	Opis
Priemerná kadencia	Cyklistika. Priemerná kadencia v rámci aktuálnej aktivity.
Priemerná kadencia	Beh. Priemerná kadencia v rámci aktuálnej aktivity.
Kadencia	Cyklistika. Počet otáčok ramena klúky. Ak chcete, aby sa zobrazovali tieto údaje, zariadenie musí byť pripojené k príslušenstvu kadencie.
Kadencia	Beh. Počet krokov za minútu (pravá a ľavá noha).
Kadencia okruhu	Cyklistika. Priemerná kadencia v rámci aktuálneho okruhu.
Kadencia okruhu	Beh. Priemerná kadencia v rámci aktuálneho okruhu.
Kad.posl.okruhu	Cyklistika. Priemerná kadencia v rámci posledného dokončeného okruhu.
Kad.posl.okruhu	Beh. Priemerná kadencia v rámci posledného dokončeného okruhu.

### Grafy

Názov	Opis
Graf barometra	Graf zobrazuje barometrický tlak v priebehu času.
Graf nadmorskej výšky	Graf zobrazuje nadmorskú výšku v priebehu času.
Graf srdcového tepu	Graf zobrazuje váš srdcový tep počas aktivity.
Graf tempa	Graf zobrazuje vaše tempo počas aktivity.
Graf rýchlosti	Graf zobrazuje vašu rýchlosť počas aktivity.

### Polia kompasu

Názov	Opis
Kurz kompasu	Smer vášho pohybu podľa kompasu.
Kurz GPS	Smer vášho pohybu podľa GPS.
Kurz	Smer vášho pohybu.

### Polia vzdialenosti

Názov	Opis
Vzdialenosť	Prejdená vzdialenosť v rámci aktuálnej trasy alebo aktivity.
Vzdialenosť intervalu	Prejdená vzdialenosť v rámci aktuálneho intervalu.
Vzdialenosť okruhu	Prejdená vzdialenosť v rámci aktuálneho okruhu.
Vzdial.posl.okruhu	Prejdená vzdialenosť v rámci posledného dokončeného okruhu.
Námorná vzdialenosť	Prejdená vzdialenosť zobrazená v námorných metroch alebo námorných stopách.

### Polia vzdialenosti

Názov	Opis
Priemerné stúpanie	Priemerná vertikálna vzdialenosť prekonaná stúpaním od posledného vynulovania.
Priemerné klesanie	Priemerná vertikálna vzdialenosť prekonaná klesaním od posledného vynulovania.
Nadmorská výška	Nadmorská výška vašej aktuálnej polohy nad alebo pod morskou hladinou.
Kízavosť	Pomer prejdenej horizontálnej a vertikálnej vzdialenosti.
Nadmorská výška GPS	Nadmorská výška miesta vašej aktuálnej polohy zistená pomocou GPS.
Sklon	Výpočet stúpania (prevýšenie) v rámci behu (vzdialenosť). Ak napríklad na každé 3 m (10 stôp) prevýšenia pripadá horizontálna vzdialenosť 60 m (200 stôp), sklon je 5 %.
Stúpanie v okruhu	Vertikálna vzdialenosť prekonaná stúpaním v rámci posledného okruhu.
Klesanie v okruhu	Vertikálna vzdialenosť prekonaná klesaním v rámci posledného okruhu.
Stúpanie v posl. kole	Vertikálna vzdialenosť prekonaná stúpaním v rámci posledného dokončeného okruhu.
Klesanie v posl. kole	Vertikálna vzdialenosť prekonaná klesaním v rámci posledného dokončeného okruhu.
Maximálne stúpanie	Maximálna rýchlosť stúpania v stopách za minútu alebo v metroch za minútu od posledného vynulovania.
Maximálne klesanie	Maximálna rýchlosť klesania v stopách za minútu alebo v metroch za minútu od posledného vynulovania.
Maximálna nadm. výška	Najvyššia nadmorská výška dosiahnutá od posledného vynulovania.
Minimálna nadm. výška	Najnižšia nadmorská výška dosiahnutá od posledného vynulovania.
Celkové stúpanie	Celkové stúpanie vo vzdialenosti nadmorskej výšky od posledného vynulovania.
Celkové klesanie	Celkové klesanie vo vzdialenosti nadmorskej výšky od posledného vynulovania.

### Polia s údajmi k poschodiam

Názov	Opis
Prejd.posch. nahor	Celkový počet vyjdených poschodí za daný deň.
Prejd. posch. nadol	Celkový počet zídených poschodí za daný deň.
Schody za minútu	Počet poschodí vyjdených za minútu.

## Prevody

Názov	Opis
Batéria Di2	Zostávajúca výdrž batérie snímača Di2.
Batérie elektr. bicykla	Zostávajúca úroveň nabitia batérie elektrického bicykla.
Dosah el. bicykla	Odhadovaná vzdialenosť dojazdu, na ktorej môže elektrický bicykel poskytovať pomoc.
Predné	Predný prevod bicykla zo snímača polohy prevodu.
Prevodová batéria	Stav batérie snímača polohy prevodu.
Nastavenie prevodu	Aktuálne nastavenie prevodu zo snímača polohy prevodu.
Prevody	Predný a zadný prevod bicykla zo snímača polohy prevodu.
Prevodový pomer	Počet zubov na prednom a zadnom prevode bicykla zistený snímačom polohy prevodu.
Zadné	Zadný prevod bicykla zo snímača polohy prevodu.

## Grafické

Názov	Opis
Prehľad miniaplikácií	Beh. Farebný ukazovateľ zobrazujúci váš aktuálny rozsah kadencie.
KOMPASOVÝ UKAZOVATEĽ	Smer vášho pohybu podľa kompasu.
Ukaz. pomeru DKZ	Farebný ukazovateľ zobrazujúci pomer doby kontaktu pravej a ľavej nohy so zemou počas behu.
Ukazovateľ doby kontaktu so zemou	Farebný ukazovateľ zobrazujúci čas kontaktu so zemou pri každom kroku počas behu. Meria sa v milisekundách.
Ukazovateľ srdcového tepu	Farebný ukazovateľ zobrazujúci vašu aktuálnu zónu srdcového tepu.
Pomer zón srdcového tepu	Farebný ukazovateľ zobrazujúci pomer stráveného času v každej zóne srdcového tepu.
Ukaz. funkcie PacePro	Beh. Vaše aktuálne tempo úseku a vaše cieľové tempo úseku.
UKAZOVATEĽ VÝKONU	Farebný ukazovateľ zobrazujúci vašu aktuálnu zónu výkonu.
Meradlo výdrže (vzdial.)	Ukazovateľ zobrazujúci aktuálnu zostávajúcu vzdialenosť meradla výdrže.
Ukazovateľ stamina (čas)	Ukazovateľ zobrazujúci aktuálnu zostávajúcu čas meradla výdrže.
Ukaz. celk. stúp./kles.	Celkové stúpanie a klesanie (nadmorská výška) počas aktivity alebo od posledného vynulovania.
Ukaz. účinku tréningu	Vplyv aktuálnej aktivity na úroveň vašej aeróbnej a anaeróbnej kondície.
Ukazovateľ vertikálnej oscilácie	Farebný ukazovateľ zobrazujúci mieru vertikálneho pohybu pri behu.
Ukazov. vert. pomeru	Farebný ukazovateľ zobrazujúci pomer vertikálnej oscilácie a dĺžky kroku.



**Polia srdcového tepu**

Názov	Opis
% rezervy srd. tepu	Percentuálna hodnota rezervy srdcového tepu (maximálny srdcový tep mínus srdcový tep v pokoji).
Aeróbný úč. tréningu	Vplyv aktuálnej aktivity na úroveň vašej aeróbnej kondície.
Anaeróbný úč. tréningu	Vplyv aktuálnej aktivity na úroveň vašej anaeróbnej kondície.
Priem. % rezer. srd. tepu	Priemerná percentuálna hodnota rezervy srdcového tepu (maximálny srdcový tep mínus srdcový tep v pokoji) v rámci aktuálnej aktivity.
Priemerný srdcový tep	Priemerný srdcový tep v rámci aktuálnej aktivity.
% max. priem. srdcového tepu	Priemerná percentuálna hodnota maximálneho srdcového tepu v rámci aktuálnej aktivity.
Srdcový tep	Váš srdcový tep v úderoch za minútu (bpm). Vaše zariadenie musí mať monitorovanie srdcového tepu na zápästí alebo musí byť pripojené ku kompatibilnému monitoru srdcového tepu.
% max. srdcového tepu	Percentuálna hodnota maximálneho srdcového tepu.
Zóna srdcového tepu	Aktuálny rozsah vášho srdcového tepu (1 až 5). Predvolené zóny sú nastavené podľa vášho používateľského profilu a maximálneho srdcového tepu (220 mínus váš vek).
Inter. priem. % rezervy sr. tepu	Priemerná percentuálna hodnota rezervy srdcového tepu (maximálny srdcový tep mínus srdcový tep v pokoji) v rámci aktuálneho intervalu plávania.
% max. interv. priemeru	Priemerná percentuálna hodnota maximálneho srdcového tepu v rámci aktuálneho intervalu plávania.
Intervalový priemer srdcového tepu	Priemerný srdcový tep v rámci aktuálneho intervalu plávania.
Intervalové max % rezervy tepu	Maximálna percentuálna hodnota rezervy srdcového tepu (maximálny srdcový tep mínus srdcový tep v pokoji) v rámci aktuálneho intervalu plávania.
% max. interval. maxima	Maximálna percentuálna hodnota maximálneho srdcového tepu v rámci aktuálneho intervalu plávania.
Interv. max. srdcového tepu	Maximálny srdcový tep v rámci aktuálneho intervalu plávania.
% rezervy srd. tepu/okruh	Priemerná percentuálna hodnota rezervy srdcového tepu (maximálny srdcový tep mínus srdcový tep v pokoji) v rámci aktuálneho okruhu.
Srdcový tep počas okruhu	Priemerný srdcový tep v rámci aktuálneho okruhu.
% max. srd. tepu/okruh	Priemerná percentuálna hodnota maximálneho srdcového tepu v rámci aktuálneho okruhu.
%HRR posledného kola	Priemerná percentuálna hodnota rezervy srdcového tepu (maximálny srdcový tep mínus srdcový tep v pokoji) v rámci posledného dokončeného okruhu.
Srd. tep počas posl. kola	Priemerný srdcový tep v rámci posledného dokončeného okruhu.

Názov	Opis
% max. srd. tepu/posl. kolo	Priemerná percentuálna hodnota maximálneho srdcového tepu v rámci posledného dokončeného okruhu.
Časová zóna	Čas uplynutý v každej zóne srdcového tepu.

#### Polia dĺžok

Názov	Opis
Dĺžky intervalu	Počet dĺžok bazéna dokončených počas aktuálneho intervalu.
Dĺžky	Počet dĺžok bazéna dokončených počas aktuálnej aktivity.

#### Polia snímača O2 vo svaloch

Názov	Opis
Saturácia O2 vo svaloch %	Odhadované percento saturácie kyslíka v svaloch v rámci aktuálnej aktivity.
Celkový hemoglobín	Odhadovaná celková koncentrácia hemoglobínu v svale.

#### Polia navigácie

Názov	Opis
Smer k cieľu	Smer z aktuálnej polohy do cieľového miesta. Tieto údaje sa zobrazujú, len keď používate navigáciu.
Dráha	Smer z východiskového bodu do cieľového miesta. Dráhu možno zobraziť ako plánovanú alebo nastavenú trasu. Tieto údaje sa zobrazujú, len keď používate navigáciu.
Poloha cieľa	Poloha vášho konečného cieľa.
Cieľový navigačný bod	Posledný bod na trase do cieľa. Tieto údaje sa zobrazujú, len keď používate navigáciu.
Zostáv. vzdialenosť	Zostávajúca vzdialenosť do konečného cieľa. Tieto údaje sa zobrazujú, len keď používate navigáciu.
Vzd. k nasl. bodu	Zostávajúca vzdialenosť k nasledujúcemu zemepisnému bodu na trase. Tieto údaje sa zobrazujú, len keď používate navigáciu.
Odhad. celk. vzdialenosť	Odhadovaná vzdialenosť z východiskového bodu do konečného cieľa. Tieto údaje sa zobrazujú, len keď používate navigáciu.
ETA	Odhadovaný čas príchodu do konečného cieľa (vyjadrený v miestnom čase cieľa). Tieto údaje sa zobrazujú, len keď používate navigáciu.
Čas - nasl. bod	Odhadovaný čas príchodu do nasledujúceho zemepisného bodu na trase (vyjadrený v miestnom čase zemepisného bodu). Tieto údaje sa zobrazujú, len keď používate navigáciu.
ETE	Odhadovaný čas zostávajúci do príchodu do konečného cieľa. Tieto údaje sa zobrazujú, len keď používate navigáciu.
Kĺzavosť do cieľa	Kĺzavosť potrebná na zostup z aktuálneho miesta do nadmorskej výšky cieľa. Tieto údaje sa zobrazujú, len keď používate navigáciu.
Súradnice	Aktuálna poloha vyjadrená zemepisnou šírkou a dĺžkou bez ohľadu na vybrané nastavenie formátu pozície.

Názov	Opis
Poloha	Aktuálna poloha vyjadrená na základe vybraného nastavenia formátu pozície.
Ďalšie rozcestie	Vzdialenosť k ďalšiemu rázcestiu na trase. Tieto údaje sa zobrazujú, len keď používate navigáciu.
Nasl. zemep. bod	Nasledujúci bod na trase. Tieto údaje sa zobrazujú, len keď používate navigáciu.
Mimo kurz	Vzdialenosť smerom doľava alebo doprava, o ktorú ste sa odchýlili od pôvodnej trasy cesty. Tieto údaje sa zobrazujú, len keď používate navigáciu.
Čas k nasledujúcemu	Odhadovaný čas zostávajúci do príchodu do nasledujúceho zemepisného bodu na trase. Tieto údaje sa zobrazujú, len keď používate navigáciu.
Rýchlosť do cieľa	Rýchlosť, akou sa približujete k cieľu na trase. Tieto údaje sa zobrazujú, len keď používate navigáciu.
Ver.vzd.do cieľa	Vertikálna vzdialenosť medzi vašou aktuálnou polohou a konečným cieľom. Tieto údaje sa zobrazujú, len keď používate navigáciu.
Vertikálna rýchlosť k cieľu	Rýchlosť stúpania alebo klesania k vopred určenej nadmorskej výške. Tieto údaje sa zobrazujú, len keď používate navigáciu.

#### Iné polia

Názov	Opis
Aktívne kalórie	Kalórie spálené počas aktivity.
Okolité tlak	Nekalibrovaný tlak okolitého prostredia.
Barometrický tlak	Aktuálny kalibrovaný tlak okolitého prostredia.
Hodiny batérie	Počet hodín zostávajúcich do vyčerpania batérie.
Percentá batérie	Percento zostávajúcej úrovne nabitia batérie.
COG	Skutočný smer jazdy bez ohľadu na trasu, ktorú ste nabrali, a dočasné zmeny kurzu.
Vzdialenosť k štartovacej čiare	Zostávajúca vzdialenosť do štartovacej čiary pretekov. Tieto údaje sa zobrazujú, len keď používate navigáciu.
Plynulosť	Miera zachovania konzistentnej rýchlosti a plynulosti pri prechádzaní cez odbočky počas aktuálnej aktivity.
GPS	Sila satelitného signálu GPS.
Vytrvalosť	Miera náročnosti aktuálnej aktivity vypočítaná na základe nadmorskej výšky, stúpania a náhlych zmien v smere pohybu.
Plynulosť okruhu	Celkové skóre plynulosti v rámci aktuálneho okruhu.
Vytrvalosť okruhu	Celkové skóre vytrvalosti v rámci aktuálneho okruhu.
Okruhy	Počet okruhových dokončených v rámci aktuálnej aktivity.
Zdvih	Dĺžka času zdvihu počas námornej aktivity.
Zaťaženie	Tréningová záťaž v rámci aktuálnej aktivity. Tréningová záťaž je miera nadmernej spotreby kyslíka po cvičení (EPOC), ktorá je ukazovateľom náročnosti vášho cvičenia.

Názov	Opis
Stav kondície	Skóre podmienky výkonu predstavuje aktuálny odhad vašej spôsobilosti podať výkon.
Opak.	Počet opakovaní v sérií cvičení počas silového tréningu.
Respiračná frekvencia	Vaša rýchlosť dýchania v nádychoch za minútu (brpm).
Behy	Počet zjazdov v rámci aktivity.
Kroky	Celkový počet krokov vykonaných v rámci aktuálnej aktivity.
Stres	Aktuálna úroveň námahy.
Východ slnka	Čas východu slnka na základe vašej GPS polohy.
Západ slnka	Čas západu slnka na základe vašej GPS polohy.
Asistent polohy lode	Ukazovateľ, ktorý vám pomôže určiť, či sa vaša loď plaví po vetre alebo proti vetru.
Hodiny	Denný čas na základe aktuálnej polohy a nastavení času (formát, časové pásmo, letný čas).
Denný čas (sekundy)	Denný čas vrátane sekúnd.
Celkové kalórie	Celkový počet kalórií spaľených za daný deň.

#### Polia tempa

Názov	Opis
Tempo na 500 m	Aktuálne tempo veslovania na 500 metrov.
Priem. tempo na 500 m	Priemerné tempo veslovania na 500 metrov v rámci aktuálnej aktivity.
Priemerné tempo	Priemerné tempo v rámci aktuálnej aktivity.
Tempo uprav. p. sklonu	Priemerné tempo upravené podľa strmosti terénu.
Tempo intervalu	Priemerné tempo v rámci aktuálneho intervalu.
Tempo na 500 m okruhu	Priemerné tempo veslovania na 500 metrov v rámci aktuálneho okruhu.
Tempo okruhu	Priemerné tempo v rámci aktuálneho okruhu.
Tempo na pos. 500 m okruhu	Priemerné tempo veslovania na 500 metrov v rámci posledného okruhu.
Tempo posledného kola	Priemerné tempo v rámci posledného dokončeného okruhu.
Tempo posl.dĺžky	Priemerné tempo v rámci poslednej dokončenej dĺžky bazéna.
Tempo	Aktuálne tempo.

**Polia funkcie PacePro**

Názov	Opis
Vzdialenosť nasl. úseku	Beh. Celková vzdialenosť nasledujúceho úseku.
Cieľové tempo nasl. úseku	Beh. Cieľové tempo nasledujúceho úseku.
Celkovo popr./pozad.	Beh. Celkový čas popredu/pozadu voči cieľovému tempu.
Vzdialenosť úseku	Beh. Celková vzdialenosť aktuálneho úseku.
Zostávajúca vzdial. úseku	Beh. Zostávajúca vzdialenosť aktuálneho úseku.
Tempo úseku	Beh. Tempo aktuálneho úseku.
Cieľové tempo úseku	Beh. Cieľové tempo aktuálneho úseku.

**Polia výkonu**

Názov	Opis
% funkčného prahu výkonu	Aktuálny výkon ako percento funkčného prahu výkonu.
Rovnováha 3 s	Priemerná rovnováha výkonu ľavej a pravej nohy pri 3-sekundovom pohybe.
Výkon za 3 s	Priemerný výkon pri 3-sekundovom pohybe.
Rovnováha 10 s	Priemerná rovnováha výkonu ľavej a pravej nohy pri 10-sekundovom pohybe.
Výkon za 10 s	Priemerný výkon pri 10-sekundovom pohybe.
Rovnováha 30 s	Priemerná rovnováha výkonu ľavej a pravej nohy pri 30-sekundovom pohybe.
Výkon za 30 s	Priemerný výkon pri 30-sekundovom pohybe.
Priemerná rovnováha	Priemerná rovnováha výkonu ľavej a pravej nohy v rámci aktuálnej aktivity.
Pr. fáza výk. vyn. na ľ. ped.	Priemerný uhol fázy výkonu ľavej nohy v rámci aktuálnej aktivity.
Priemerný výkon	Priemerný výkon v rámci aktuálnej aktivity.
Pr. fáza výk. vyn. na pr. ped.	Priemerný uhol fázy výkonu pravej nohy v rámci aktuálnej aktivity.
Pr. fáz. max. výk. na ľ. ped.	Priemerný uhol vrcholu fázy výkonu ľavej nohy v rámci aktuálnej aktivity.
Priem. stred. vyváž. ped.	Priemerné stredové vyváženie plochy v rámci aktuálnej aktivity.
Priem. fáza max výk. na p. pedál	Priemerný uhol vrcholu fázy výkonu pravej nohy v rámci aktuálnej aktivity.
Rovnováha	Aktuálna rovnováha výkonu ľavej a pravej nohy.
Intensity Factor	Intensity Factor™ v rámci aktuálnej aktivity.
Rovnováha kola	Priemerná rovnováha výkonu ľavej a pravej nohy v rámci aktuálneho okruhu.
Fá. max. výk. na ľ. ped./okr.	Priemerný uhol vrcholu fázy výkonu ľavej nohy v rámci aktuálneho okruhu.
Fáza výk. na ľav. ped./okr.	Priemerný uhol fázy výkonu ľavej nohy v rámci aktuálneho okruhu.
Normalized Power kola	Priemerná Normalized Power™ v rámci aktuálneho okruhu.
Stred. vyváž. ped. poč. okr.	Priemerné stredové vyváženie plochy v rámci aktuálneho okruhu.

Názov	Opis
Výkon okruhu	Priemerný výkon v rámci aktuálneho okruhu.
Fáza max. výk./prav. pedál/okruh	Priemerný uhol vrcholu fázy výkonu pravej nohy v rámci aktuálneho okruhu.
Fáza výk. na pr. ped./okr.	Priemerný uhol fázy výkonu pravej nohy v rámci aktuálneho okruhu.
Max. výkon posled. kola	Maximálny výkon v rámci posledného dokončeného okruhu.
Normalized Power posl. kola	Priemerná Normalized Power v rámci posledného dokončeného okruhu.
Výkon posled. okruhu	Priemerný výkon v rámci posledného dokončeného okruhu.
Fáza max. výk. na ľ. pedál	Aktuálny uhol vrcholu fázy výkonu ľavej nohy. Vrchol fázy výkonu je rozpätie uhla, počas ktorého jazdec podáva vrcholovú časť jazdného výkonu.
Fáza výkonu na ľavý pedál	Aktuálny uhol fázy výkonu ľavej nohy. Fáza výkonu je oblasť zdvihu pedálu, kde sa vytvára pozitívny výkon.
Maximálny výkon okruhu	Maximálny výkon v rámci aktuálneho okruhu.
Maximálny výkon	Maximálny výkon v rámci aktuálnej aktivity.
Normalized Power	Normalized Power v rámci aktuálnej aktivity.
Plynulosť pedálovania	Meranie rovnomernosti sily, ktorou jazdec pôsobí na pedále počas každého stúpnutia na pedál.
Stredové vyváž. pedála	Stredové vyváženie plochy. Stredové vyváženie plochy je poloha on ploche pedálu, kde pôsobí sila.
Výkon	Cyklistika. Aktuálny výkon vo wattoch.
Výkon	Lyžovanie. Aktuálny výkon vo wattoch. Zariadenie musí byť pripojené ku kompatibilnému monitoru srdcového tepu.
Pomer výkonu k hmotnosti	Aktuálny výkon meraný vo wattoch na kilogram.
Zóna výkonu	Aktuálny rozsah výkonu (1 až 7) vychádzajúci z hodnoty FTP alebo vlastných nastavení.
Fáza max. výk./pr. pedál	Aktuálny uhol vrcholu fázy výkonu pravej nohy. Vrchol fázy výkonu je rozpätie uhla, počas ktorého jazdec podáva vrcholovú časť jazdného výkonu.
Fáza výkonu/pravý pedál	Aktuálny uhol fázy výkonu pravej nohy. Fáza výkonu je oblasť zdvihu pedálu, kde sa vytvára pozitívny výkon.
Časová zóna	Čas uplynutý v každej zóne výkonu.
Čas v sede	Čas posediačky počas pedálovania v rámci aktuálnej aktivity.
Čas okruhu v sede	Čas posediačky počas pedálovania v rámci aktuálneho okruhu.
Čas postojačky	Čas postojačky počas pedálovania v rámci aktuálnej aktivity.
Čas okruhu postojačky	Čas postojačky počas pedálovania v rámci aktuálneho okruhu.
Training Stress Score	Training Stress Score™ v rámci aktuálnej aktivity.
Efektívnosť šliapania	Meranie účinnosti pedálovania jazdca.
Kilojoules	Nahromadená vykonaná práca (výkon) v kilojouloch.

## Polia oddychu

Názov	Opis
Zopakovať o	Časovač, ktorým sa stopuje posledný interval plus aktuálny oddych (pri plávaní v bazéne).
Čas oddychu	Časovač, ktorým sa stopuje aktuálny oddych (pri plávaní v bazéne).

## Dynamika behu

Názov	Opis
Priem. pomer kont. so zemou	Priemerný pomer doby kontaktu so zemou v rámci aktuálneho tréningu.
Priemerná doba kontaktu so zemou	Priemerná doba kontaktu so zemou v rámci aktuálnej aktivity.
Priemerná dĺžka kroku	Priemerná dĺžka kroku v rámci aktuálneho tréningu.
Priemerná vertikálna oscilácia	Priemerná miera vertikálnej oscilácie v rámci aktuálnej aktivity.
Priemerný vertikálny pomer	Priemerný pomer vertikálnej oscilácie a dĺžky kroku v rámci aktuálneho tréningu.
Pomer DKZ	Pomer doby kontaktu pravej a ľavej nohy so zemou počas behu.
Doba kontaktu so zemou	Časový úsek pri každom kroku, počas ktorého dochádza počas behu ku kontaktu so zemou. Meria sa v milisekundách. Čas kontaktu so zemou sa nepočíta počas chôdze.
Pomer kont-zem/okruh	Priemerný pomer doby kontaktu so zemou v rámci aktuálneho okruhu.
Doba kont. so zem. poč. okr.	Priemerná doba kontaktu so zemou v rámci aktuálneho okruhu.
Dĺžka kroku počas okruhu	Priemerná dĺžka kroku v rámci aktuálneho okruhu.
Vertik. oscil. okruhu	Priemerná miera vertikálnej oscilácie v rámci aktuálneho okruhu.
Vertikálny pomer okruhu	Priemerný pomer vertikálnej oscilácie a dĺžky kroku v rámci aktuálneho okruhu.
Dĺžka kroku	Dĺžka kroku od jedného došľapu po ďalší, meraná v metroch.
Vertikálna oscilácia	Miera nadskakovania pri behu. Zvislý pohyb trupu meraný v centimetroch pri každom kroku.
Vertikálny pomer	Pomer vertikálnej oscilácie a dĺžky kroku.

**Polia rýchlosti**

Názov	Opis
Priem. rých. pohybu	Priemerná rýchlosť pri pohybe v rámci aktuálnej aktivity.
Priem. celk. rýchl.	Priemerná rýchlosť v rámci aktuálnej aktivity, vrátane rýchlostí počas pohybu aj počas státia.
Priemerná rýchlosť	Priemerná rýchlosť v rámci aktuálnej aktivity.
Pr. nám. rýchl. nad dnom	Priemerná rýchlosť jazdy v uzloch v rámci aktuálnej aktivity bez ohľadu na trasu, ktorú ste nabrali, a dočasné zmeny kurzu.
Priem. nám. rýchl.	Priemerná rýchlosť v uzloch v rámci aktuálnej aktivity.
Priem. rýchl. nad dnom	Priemerná rýchlosť jazdy v rámci aktuálnej aktivity bez ohľadu na trasu, ktorú ste nabrali, a dočasné zmeny kurzu.
Rýchlosť nad dnom - okruh	Priemerná rýchlosť jazdy v rámci aktuálneho okruhu bez ohľadu na trasu, ktorú ste nabrali, a dočasné zmeny kurzu.
Rýchlosť okruhu	Priemerná rýchlosť v rámci aktuálneho okruhu.
SOG - posledný okruh	Priemerná rýchlosť jazdy v rámci posledného dokončeného okruhu bez ohľadu na trasu, ktorú ste nabrali, a dočasné zmeny kurzu.
Rých.pos.okruhu	Priemerná rýchlosť v rámci posledného dokončeného okruhu.
Max. rýchlosť nad dnom	Maximálna rýchlosť jazdy v rámci aktuálnej aktivity bez ohľadu na trasu, ktorú ste nabrali, a dočasné zmeny kurzu.
Maximálna rýchlosť	Maximálna rýchlosť v rámci aktuálnej aktivity.
Max. nám. rých. nad dnom	Maximálna rýchlosť jazdy v uzloch v rámci aktuálnej aktivity bez ohľadu na trasu, ktorú ste nabrali, a dočasné zmeny kurzu.
Max. námorná rýchlosť	Maximálna rýchlosť v uzloch v rámci aktuálnej aktivity.
Nám. rýchl. nad dnom	Skutočná rýchlosť jazdy v uzloch bez ohľadu na trasu, ktorú ste nabrali, a dočasné zmeny kurzu.
Námorná rýchlosť	Aktuálna rýchlosť v uzloch.
Rýchlosť	Aktuálna rýchlosť jazdy.
Rýchl. vzhľ. na zem	Skutočná rýchlosť jazdy bez ohľadu na trasu, ktorú ste nabrali, a dočasné zmeny kurzu.
Vertikálna rýchlosť	Rýchlosť stúpania alebo klesania v priebehu času.

**Polia stamina**

Názov	Opis
Aktuálne	Aktuálne zostávajúca výdrž.
Zostáv. vzdialenosť	Aktuálne zostávajúca vzdialenosť pri aktuálnej námahe.
Potenciálna	Zostávajúca potenciálna výdrž.
Zostávajúci čas	Aktuálne zostávající čas výdrže pri aktuálnej námahe.



**Polia záberu**

Názov	Opis
Priemerná vzdialenosť na záber	Plávanie. Priemerná prejdená vzdialenosť na záber počas aktuálnej aktivity.
Priemerná vzdialenosť na záber	Pádlové športy. Priemerná prejdená vzdialenosť na záber počas aktuálnej aktivity.
Priem. frekv. záberov	Pádlové športy. Priemerný počet záberov za minútu (záb./min.) počas aktuálnej aktivity.
Priemerný počet záberov na dĺžku	Priemerný počet záberov na dĺžku bazéna počas aktuálnej aktivity.
Vzdialenosť na jeden záber	Pádlové športy. Prejdená vzdialenosť na záber.
Počet záberov/interval	Priemerný počet záberov za minútu (záb./min.) počas aktuálneho intervalu.
Počet záberov na dĺžku v intervale	Priemerný počet záberov na dĺžku bazéna počas aktuálneho intervalu.
Typ záberov intervalu	Aktuálny typ záberov v intervale.
Vzdialenosť na záber okruhu	Plávanie. Priemerná prejdená vzdialenosť na záber počas aktuálneho okruhu.
Vzdialenosť na záber okruhu	Pádlové športy. Priemerná prejdená vzdialenosť na záber počas aktuálneho okruhu.
Počet záberov/okruh	Plávanie. Priemerný počet záberov za minútu (záb./min.) počas aktuálneho okruhu.
Počet záberov/okruh	Pádlové športy. Priemerný počet záberov za minútu (záb./min.) počas aktuálneho okruhu.
Zábery za okruh	Plávanie. Celkový počet záberov v rámci aktuálneho okruhu.
Zábery za okruh	Pádlové športy. Celkový počet záberov v rámci aktuálneho okruhu.
Vzdial. na záber v posl. okruhu	Plávanie. Priemerná prejdená vzdialenosť na záber počas posledného dokončeného okruhu.
Vzdial./záber posled. okruhu	Pádlové športy. Priemerná prejdená vzdialenosť na záber počas posledného dokončeného okruhu.
Frekv. záberov posled. okruhu	Plávanie. Priemerný počet záberov za minútu (záb./min.) počas posledného dokončeného okruhu.
Frekv. záberov posl. okruhu	Pádlové športy. Priemerný počet záberov za minútu (záb./min.) počas posledného dokončeného okruhu.
Počet záb. posl. okruhu	Plávanie. Celkový počet záberov v rámci posledného dokončeného okruhu.
Počet záb. posl. okruhu	Pádlové športy. Celkový počet záberov v rámci posledného dokončeného okruhu.
Počet záberov poslednej dĺžky	Priemerný počet záberov za minútu (záb./min.) počas poslednej dokončenej dĺžky bazéna.
Zábery posl. dĺžky	Celkový počet záberov v rámci poslednej dokončenej dĺžky bazéna.
Typ záberov poslednej dĺžky	Typ záberov použitých počas poslednej dokončenej dĺžky bazéna.
Počet záberov	Plávanie. Počet záberov za minútu (záb./min.).
Intenzita záberu	Pádlové športy. Počet záberov za minútu (záb./min.).

Názov	Opis
Zábery	Plávanie. Celkový počet záberov v rámci aktuálnej aktivity.
Zábery	Pádlové športy. Celkový počet záberov v rámci aktuálnej aktivity.

#### Polia SWOLF

Názov	Opis
Priemerné skóre Swolf	Priemerné Swolf skóre v rámci aktuálnej aktivity. Swolf skóre je súčet času, za ktorý ste odplávali jednu dĺžku, plus počet záberov na danú dĺžku ( <i>Terminológia plávania, strana 8</i> ). Pri plávaní na otvorenej vodnej ploche sa na výpočet Swolf skóre používa vzdialenosť 25 metrov.
Swolf intervalu	Priemerné Swolf skóre v rámci aktuálneho intervalu.
Swolf okruhu	Priemerné Swolf skóre v rámci aktuálneho okruhu.
SWOLF posl. okruhu	Priemerné Swolf skóre v rámci posledného dokončeného okruhu.
SWOLF poslednej dĺžky	Priemerné Swolf skóre v rámci poslednej dokončenej dĺžky bazéna.

#### Polia teploty

Názov	Opis
Maximum za 24 hodín	Najvyššia teplota zaznamenaná kompatibilným snímačom teploty za posledných 24 hodín.
Minimum za 24 hodín	Najnižšia teplota zaznamenaná kompatibilným snímačom teploty za posledných 24 hodín.
Teplota	Teplota vzduchu. Teplota vášho tela ovplyvňuje teplotný snímač. Na získanie konzistentného zdroja presných údajov o teplote môžete so svojim zariadením spárovať snímač tepe.

### Polia časovača

Názov	Opis
Priemerný čas kola	Priemerný čas okruhu pre aktuálnu aktivitu.
Uplynutý čas	Celkový zaznamenaný čas. Napríklad: Ak spustíte časovač aktivity a bežíte 10 minút, potom časovač na 5 minút zastavíte a následne ho spustíte a bežíte 20 minút, váš uplynutý čas je 35 minút.
Čas intervalu	Čas odmeraný stopkami v rámci aktuálneho intervalu.
Čas okruhu	Čas odmeraný stopkami pre aktuálny okruh.
Čas posl.okruhu	Čas odmeraný stopkami pre posledný dokončený okruh.
Čas v pohybe	Celkový čas pohybu v rámci aktuálnej aktivity.
Multišportový čas	Celkový čas za všetky športy pri multišportovej aktivite vrátane prechodov.
Časovač pretekov	Čas, ktorý uplynul v rámci aktuálnych plachetnicových pretekov.
Nastaviť časovač	Čas strávený na aktuálnej sérií cvičení počas silového tréningu.
Čas státia	Celkový čas státia v rámci aktuálnej aktivity.
Čas plávania	Čas plávania pre aktuálnu aktivitu, ktorý nezahŕňa čas odpočinku.
Časovač	Aktuálny čas na časovači s odpočítavaním.

### Polia s údajmi o cvičení





Názov	Opis
Opakovanie	Počet zostávajúcich opakovaní počas cvičenia.
Vzdialenosť kroku	Aktuálna vzdialenosť prejdená počas kroku cvičenia.
Tempo kroku	Aktuálne tempo počas kroku cvičenia.
Rýchlosť kroku	Aktuálna rýchlosť počas kroku cvičenia.
Čas kroku	Uplynutý čas kroku cvičenia.

## Farebné zóny a hodnoty dynamiky behu

Na obrazovkách dynamiky behu sa zobrazuje farebný ukazovateľ primárnej metriky. Ako primárnu metriku môžete zobraziť kadenciu, vertikálnu osciláciu, dobu kontaktu so zemou, pomer doby kontaktu so zemou alebo vertikálny pomer. Farebný ukazovateľ vyjadruje výsledok porovnania vašich údajov dynamiky behu s údajmi iných bežcov. Farebné zóny sú založené na percentile.





Spoločnosť Garmin zapojila do svojich výskumov rôznych bežcov s rôznymi úrovňami fyzickej kondície. Hodnoty v červených alebo oranžových zónach sú typické pre neskúsených a pomalších bežcov. Hodnoty v zelených, modrých alebo fialových zónach sú typické pre skúsenejších a rýchlejších bežcov. U skúsenejších bežcov spravidla pozorujeme kratšiu dobu kontaktu so zemou, nižšiu vertikálnu osciláciu, nižší vertikálny pomer a vyššiu kadenciu než u menej skúsených bežcov. Vyšší bežci majú však zvyčajne o trochu pomalšiu kadenciu, dlhšie kroky a o trochu vyššiu vertikálnu osciláciu. Vertikálny pomer predstavuje podiel vertikálnej oscilácie a dĺžky kroku. Nemá súvis s výškou postavy.

Ďalšie informácie o dynamike behu nájdete na stránke [garmin.com/runningdynamics](https://garmin.com/runningdynamics). Ďalšie teórie a spracovania údajov týkajúce sa dynamiky behu si môžete vyhľadať na podobných webových stránkach a publikáciách.

Farba zóny	Zóna percentuálne	Rozsah kadencie	Rozsah doby kontaktu so zemou
 Fialová	>95	>183 spm	<218 ms
 Modrá	70 – 95	174 – 183 spm	218 – 248 ms
 Zelená	30 – 69	164 – 173 spm	249 – 277 ms
 Oranžová	5 – 29	153 – 163 spm	278 – 308 ms
 Červená	<5	<153 spm	>308 ms

## Údaje o pomere doby kontaktu so zemou

Pomer doby kontaktu so zemou slúži na meranie symetrie vášho behu a vyjadruje sa ako percento celkovej doby kontaktu so zemou. Napríklad údaj 51,3 % so šípkou smerujúcou doľava znamená, že bežec strávi pri kontakte so zemou viac času na ľavej nohe. Ak sa vám na obrazovke s údajmi zobrazujú obidve čísla, napr. 48 – 52, 48 % prislúcha ľavej a 52 % pravej nohe.





Farba zóny	 Červená	 Oranžová	 Zelená	 Oranžová	 Červená
Symetria	Slabé	Priemerné	Dobré	Priemerné	Slabé
Percento ostatných bežcov	5 %	25 %	40 %	25 %	5 %
Pomer doby kontaktu so zemou	>52,2% Ľ	50,8 – 52,2 % Ľ	50,7 % Ľ – 50,7 % P	50,8 – 52,2 % P	>52,2% P

Pri vývoji a testovaní dynamiky behu tím Garmin u niektorých bežcov zistil súvislosť medzi zraneniami a väčšou nerovnováhou. U mnohých bežcov sa pomer doby kontaktu so zemou pri behu hore alebo dole kopcom zvykne výraznejšie vzdialovať od čísel 50 – 50. Väčšina bežeckých trénerov sa zhoduje v tom, že symetrický beh je správny. Špičkoví bežci mávajú spravidla rýchle a vyvážené kroky.

Počas behu môžete sledovať ukazovateľ alebo pole s údajmi, prípadne si môžete po behu pozrieť súhrn vo svojom účte Garmin Connect. Podobne ako iné údaje týkajúce sa dynamiky behu aj pomer doby kontaktu so zemou je kvantitatívna veličina, ktorá vám má pomôcť zistiť, v akej ste bežeckej forme.

## Údaje o vertikálnej oscilácii a vertikálnom pomere

Rozpätia údajov o vertikálnej oscilácii a vertikálnom pomere sa mierne líšia v závislosti od snímača a od toho, či je umiestnený na hrudi (príslušenstvo HRM-Pro, HRM-Run™ alebo HRM-Tri) alebo na zápästí (príslušenstvo Running Dynamics Pod).

Farba zóny	Zóna percentuálne	Rozpätie vertikálnej oscilácie na hrudi	Rozpätie vertikálnej oscilácie na zápästí	Vertikálny pomer na hrudi	Vertikálny pomer na zápästí
 Fialová	>95	<6,4 cm	<6,8 cm	<6,1 %	<6,5 %
 Modrá	70 – 95	6,4 – 8,1 cm	6,8 – 8,9 cm	6,1 – 7,4 %	6,5 – 8,3 %
 Zelená	30 – 69	8,2 – 9,7 cm	9,0 – 10,9 cm	7,5 – 8,6 %	8,4 – 10,0 %
 Oranžová	5 – 29	9,8 – 11,5 cm	11,0 – 13,0 cm	8,7 – 10,1 %	10,1 – 11,9 %
 Červená	<5	>11,5 cm	>13,0 cm	>10,1 %	>11,9 %

## Štandardná klasifikácia na základe hodnoty VO2 Max.

V týchto tabuľkách je uvedená štandardizovaná klasifikácia odhadovaných hodnôt VO2 Max podľa veku a pohlavia.

Muži	Percentil	20 – 29	30 – 39	40 – 49	50 – 59	60 – 69	70 – 79
Nadpriemerné	95	55,4	54	52,5	48,9	45,7	42,1
Vynikajúce	80	51,1	48,3	46,4	43,4	39,5	36,7
Dobrý	60	45,4	44	42,4	39,2	35,5	32,3
Pekné počasie	40	41,7	40,5	38,5	35,6	32,3	29,4
Slabé	0 – 40	<41,7	<40,5	<38,5	<35,6	<32,3	<29,4

Ženy	Percentil	20 – 29	30 – 39	40 – 49	50 – 59	60 – 69	70 – 79
Nadpriemerné	95	49,6	47,4	45,3	41,1	37,8	36,7
Vynikajúce	80	43,9	42,4	39,7	36,7	33	30,9
Dobrý	60	39,5	37,8	36,3	33	30	28,1
Priemerné	40	36,1	34,4	33	30,1	27,5	25,9
Slabé	0 – 40	<36,1	<34,4	<33	<30,1	<27,5	<25,9

Údaje použité so súhlasom organizácie The Cooper Institute. Ďalšie informácie nájdete na webovej lokalite [www.CooperInstitute.org](http://www.CooperInstitute.org).

## Hodnoty FTP

Tieto tabuľky obsahujú klasifikácie odhadov funkčného prahového výkonu (FTP) podľa pohlavia.

Muži	Watty na kilogram (W/kg)
Nadpriemerné	5,05 a viac
Vynikajúce	Od 3,93 do 5,04
Dobré	Od 2,79 do 3,92
Priemerné	Od 2,23 do 2,78
Bez tréningu	Menej ako 2,23

Ženy	Watty na kilogram (W/kg)
Nadpriemerné	4,3 a viac
Vynikajúce	Od 3,33 do 4,29
Dobré	Od 2,36 do 3,32
Priemerné	Od 1,90 do 2,35
Bez tréningu	Menej ako 1,9

Hodnoty FTP sú založené na výskume *Training and Racing with a Power Meter (Tréning a závodenie s meraním výkonu)* (Boulder, CO: VeloPress, 2010), ktorý vykonali Hunter Allen a Andrew Coggan, PhD.

## **Veľkosť a obvod kolesa**

Váš snímač rýchlosti automaticky zistí vašu veľkosť kolesa. Ak je to potrebné, môžete manuálne zadať obvod vášho kolesa do nastavení snímača rýchlosti.

Veľkosť pneumatiky je označená na oboch stranách pneumatiky. Toto nie je kompletný zoznam. Môžete tiež odmerať obvod vášho kolesa alebo použiť jednu z kalkulačiek dostupných na internete.

Veľkosť pneumatiky	Obvod kolesa (mm)
20 x 1,75	1 515
20 x 1 – 3/8	1 615
22 x 1 – 3/8	1 770
22 x 1 – 1/2	1 785
24 x 1	1 753
24 x 3/4 – tubulárna pneumatika	1 785
24 x 1 – 1/8	1 795
24 x 1,75	1 890
24 x 1 – 1/4	1 905
24 x 2,00	1 925
24 x 2,125	1 965
26 x 7/8	1 920
26 x 1-1,0	1 913
26 x 1	1 952
26 x 1,25	1 953
26 x 1 – 1/8	1 970
26 x 1,40	2 005
26 x 1,50	2 010
26 x 1,75	2 023
26 x 1,95	2 050
26 x 2,00	2 055
26 x 1 – 3/8	2 068
26 x 2,10	2 068
26 x 2,125	2 070
26 x 2,35	2 083
26 x 1 – 1/2	2 100
26 x 3,00	2 170
27 x 1	2 145
27 1 – 1/8	2 155
27 x 1 – 1/4	2 161
27 x 1 – 3/8	2 169
29 x 2,1	2288



Veľkosť pneumatiky	Obvod kolesa (mm)
29 x 2,2	2298
29 x 2,3	2326
650 x 20C	1938
650 x 23C	1944
650 x 35A	2 090
650 x 38B	2 105
650 x 38A	2 125
700 x 18C	2 070
700 x 19C	2 080
700 x 20C	2 086
700 x 23C	2 096
700 x 25C	2 105
700C – tubulárna pneumatika	2 130
700 x 28C	2 136
700 x 30C	2146
700 x 32C	2 155
700 x 35C	2 168
700 x 38C	2 180
700 x 40C	2 200
700 x 44C	2235
700 x 45C	2242
700 x 47C	2268

## Definície symbolov

Tieto symboly sa môžu nachádzať na štítkoch na zariadení alebo na príslušenstve.



Symbol likvidácie a recyklácie odpadu OEEZ. Symbol OEEZ sa nachádza na produkte v súlade so smernicou EÚ 2012/19/EÚ o odpade z elektrických a elektronických zariadení (OEEZ). Jeho účelom je zabrániť nesprávnej likvidácii tohto produktu a podporovať opätovné využívanie zdrojov a recykláciu.

