

GARMIN®



APPROACH® Z30

Príručka používateľa

www.garmin.sk

© 2024 Garmin Ltd. alebo jej dcérske spoločnosti.

Všetky práva vyhradené. Podľa zákonov o autorských právach sa táto príručka nesmie kopírovať (celá ani po častiach) bez písomného súhlasu spoločnosti Garmin. Spoločnosť Garmin si vyhradzuje právo meniť alebo vylepšovať svoje výrobky a vykonávať zmeny v obsahu tejto príručky bez povinnosti informovať o týchto zmenách alebo vylepšeniach akúkoľvek osobu alebo organizáciu. Aktuálne aktualizácie a ďalšie informácie o používaní tohto výrobku nájdete na webovej stránke www.garmin.com.

Garmin®, logo Garmin a Approach® sú ochranné známky spoločnosti Garmin Ltd. alebo jej dcérskych spoločností registrované v USA a iných krajinách. Garmin Golf™ je ochranná známka spoločnosti Garmin Ltd. alebo jej dcérskych spoločností. Tieto ochranné známky sa nesmú používať bez výslovného súhlasu spoločnosti Garmin.

Slovná značka BLUETOOTH® a logá sú majetkom spoločnosti Bluetooth SIG, Inc. a akékoľvek použitie tohto názvu spoločnosťou Garmin podlieha licencií. Ostatné ochranné známky a obchodné názvy sú majetkom príslušných vlastníkov.

www.garmin.sk

Obsah

Úvod	1
O zariadení	1
Displej merania vzdialenosti	4
Zobudenie zariadenia	4
Režim spánku.....	4
Používanie režimu nastavení	5
Používanie turnajového režimu	5
Funkcie s Bluetooth pripojením	5
Párovanie telefónu.....	5
Spárovanie s kompatibilným zariadením	5
Merania vzdialenosti k jamke	6
Meranie vzdialenosti k cieľu	6
Riešenie problémov s presnosťou merania	6
Informácie o zariadení.....	6
Starostlivosť o zariadenie	6
Pripevnenie pútka.....	7
Aktualizácia zariadení	7
Technické údaje.....	7
Ďalšie informácie	8

www.garmin.sk

www.garmin.sk



Úvod

⚠ VAROVANIE

Prečítajte si leták Dôležité bezpečnostné informácie a informácie o výrobku, ktorý je súčasťou balenia výrobku. Obsahuje varovania a ďalšie dôležité informácie.

O zariadení



<p>① TOUR kontrolka</p>	<p>Keď je aktívny turnajový režim, kontrolka svieti na modro. Keď prebieha aktualizácia diaľkoma, kontrolka bliká na modro (Aktualizácia zariadení strana 7).</p>
<p>② MODE</p>	<p>Stlačením aktivujete turnajový režim a vypnete funkciu PlaysLike (Používanie turnajového režimu, strana 5). Podržaním otvoríte režim nastavení (Používanie režimu nastavení, strana 5).</p>
<p>③  </p>	<p>Stlačením zariadenie prebudíte (Zobudenie zariadenia, strana 4). Stlačením po dobu 3 sekúnd meriate laserom alebo kým diaľkoma zameria jamku (Meranie vzdialenosti k cieľu, strana 6, Meranie vzdialenosti k jamke, strana 6). Podržaním po dobu 8 sekúnd meriate laserom alebo kým diaľkoma zameria jamku.</p>
<p>④ Nastaviteľný okulár</p>	<p>Otáčaním okulára zaostríte obraz (Nastavenie okulára, strana 3).</p>
<p>⑤ Ochranný kryt batérie</p>	<p>Po zložení krytu môžete vložiť alebo vymeniť batériu CR2.</p>
<p>⑥ Štítok zariadenia</p>	<p>Zobrazenie identifikačných údajov výrobcu a certifikáciu.</p> <div data-bbox="596 974 1214 1360" style="border: 1px solid black; padding: 5px;"> <p>www.garmin.com Made in Myanmar CLASS 1 CONSUMER LASER PRODUCT EN 50689:2021 Complies with 21 CFR 1040.10 and 1040.11 except for conformance with IEC 60825-1Ed. 3., as described in Laser Notice No.56, dated May 8. 2019 Garmin 1200 E 151st St, Olathe, KS 66062</p> </div>

Inštalácia batérie

Approach Z30 používa batériu CR2.

1 Otočte kryt batérie ① proti smeru hodinových ručičiek a zložte ho.



POZNÁMKA: Skontrolujte, či sa na tesnení ani v priehradke pre batériu nenachádzajú nečistoty.

2 Vložte batériu CR2 ②. Dbajte na správnu polaritu.

3 Nasadte kryt a zatočte ho v smere hodinových ručičiek.

Nastavenie okulára

Zariadenie je vybavené nastaviteľným okulárom v rozsahu +/- 4 dioptrie. Môžete tak zaostriť podľa vlastnej potreby.

Obraz zaostříte otáčaním okulára.

Displej merania vzdialenosti

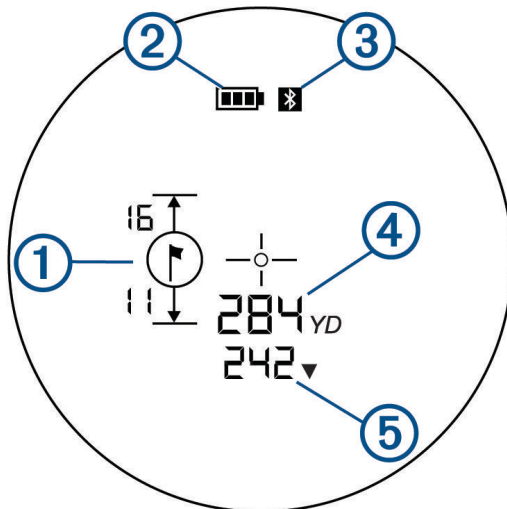

1 Indikátor jamky	Označuje, že diaľkomer zameral vlajku aktuálnej jamky a zobrazí vzdialenosť od jamky k prednej a zadnej strane greenu. (Meranie vzdialenosti k jamke, strana 6) POZNÁMKA: Ak túto funkciu chcete používať, diaľkomer musí byť spárovaný s aplikáciou Garmin Golf app. alebo s kompatibilným zariadením (Párovanie telefónu, strana 5, Spárovanie s kompatibilným zariadením, strana 5).
2 Kontrolka batérie	Zobrazuje úroveň výdrže batérie. Keď je diaľkomer aktívny a batéria je slabá (výdrž pod 10%), kontrolka je zobrazená na displeji.
3 Bluetooth®	Zobrazuje stav Bluetooth pripojenia: <ul style="list-style-type: none">• Nezobrazuje sa: Diaľkomer nie je spárovaný so žiadnym zariadením.• Bliká: Diaľkomer je spárovaný, ale nie je pripojený k žiadnemu zariadeniu.• Svetí: Diaľkomer je spárovaný a pripojený k inému zariadeniu.
4 Vzdialenosť k cieľu	Zobrazuje nameranú vzdialenosť k cieľu (Meranie vzdialenosti k cieľu, strana 6).
5 Vzdialenosť	Funkcia PlaysLike distance započítava zmeny nadmorskej výšky na ihrisku a zobrazuje upravenú vzdialenosť ku greenu. Keď je diaľkomer pripojený ku kompatibilnému zariadeniu, funkcia merania vzdialenosti PlaysLike zohľadňuje aj údaje poskytnuté týmto zariadením, napríklad údaje o vetre a o počasí. <ul style="list-style-type: none">• ▲ Skutočná vzdialenosť je dlhšia ako predpokladaná.• ▼ Skutočná vzdialenosť je kratšia ako predpokladaná. POZNÁMKA: Turnajový režim funkciu merania vzdialenosti PlaysLike deaktivuje (Používanie turnajového režimu, strana 5).

Zobudenie zariadenia

Stlačte tlačidlo .



Režim spánku

Po 10 sekundách bez aktivity prechádza diaľkomer do režimu spánku, aby šetril batériu. Po stlačení tlačidla sa zobudí.



Používanie režimu nastavení

V režime nastavení môžete meniť merné jednotky a jas displeja.

- 1 Počas zobrazenia displeja merania vzdialenosti stlačte tlačidlo **MODE**. Zariadenie sa prepne do režimu nastavení. Začne blikať nastavenie merných jednotiek.
- 2 Tlačidlom **MODE** prechádzate jednotlivými možnosťami jednotiek.
- 3 Tlačidlom  vyberiete požadovanú jednotku.
Začne blikať nastavenie jasu displeja.
- 4 Tlačidlom **MODE** prechádzate jednotlivé možnosti jasu.
- 5 Tlačidlom  vyberte požadovaný jas.
Diaľkomer sa vráti do režimu merania vzdialenosti.

Používanie turnajového režimu

Turnajový režim vypne funkciu merania vzdialenosti PlaysLike (Displej merania vzdialenosti, strana 4). Táto funkcia nie je povolená počas oficiálnych turnajov.

Stlačte tlačidlo **MODE**.

Keď je nastavenie turnajového režimu zapnuté, kontrolka turnajového režimu na diaľkomy svieti na modro.

Funkcie s Bluetooth pripojením



Vzdialenosť od jamky k prednej a zadnej časti greenu: Po pripojení k aplikácii Garmin Golf app. alebo ku kompatibilnému zariadeniu sa zobrazí vzdialenosť od jamky k prednej a zadnej časti greenu.

Aktualizácia softvéru: Umožňuje získavať aktualizácie softvéru pomocou aplikácie Garmin Golf app.

Find My Garmin: Umožňuje lokalizovať diaľkomer pomocou aplikácie Garmin Golf app. s využitím jeho poslednej zaznamenatej polohy.

Párovanie telefónu

Aby ste mohli používať funkcie s pripojením cez Bluetooth, diaľkomer musí byť spárovaný priamo cez aplikáciu Garmin Golf app., nie cez nastavenia Bluetooth pripojenia v telefóne.

- 1 V obchode s aplikáciami v telefóne si nainštalujte a otvorte aplikáciu Garmin Golf app.
- 2 Telefón umiestnite do vzdialenosti max 10 m od zariadenia.
- 3 V menu  alebo v menu  v aplikácii vyberte možnosť **Zariadenia Garmin > Pridať zariadenie** a postupujte podľa pokynov na obrazovke.
- 4 Na diaľkomy stlačte tlačidlo . Zariadenie sa prebudí a spustí sa párovanie.

Po spárovaní a pripojení sa nameraná vzdialenosť z diaľkomery zobrazuje v aplikácii Garmin Golf.

Spárovanie s kompatibilným zariadením

Diaľkomer môžete spárovať s kompatibilným zariadením Garmin, napríklad s hodinkami Approach.

Po spárovaní sa na kompatibilnom zariadení zobrazí nameraná vzdialenosť.

- 1 Kompatibilné zariadenie umiestnite do vzdialenosti max 10 m od diaľkomery.
- 2 V menu nastavení snímačov na kompatibilnom zariadení diaľkomer spárujte.
Ďalšie informácie nájdete v návode na použitie daného kompatibilného zariadenia.
- 3 Na diaľkomy stlačte tlačidlo . Zariadenie sa prebudí a spustí sa párovanie.



Meranie vzdialenosti k jamke

Zariadenie môžete používať na meranie vzdialenosti z vašej aktuálnej pozície k jamke.

POZNÁMKA: Zariadenie dokáže merať vzdialenosť k jamke až na 366 metrov (400 yardov).

1 Zarovnajete mriežku diaľkometra s vlajkou.

2 Vykonajte jednu z nasledujúcich akcií:

- Stlačením tlačidla  spravíte meranie na 3 sekundy.
- Podržaním tlačidla  spravíte aktívne meranie až na 8 sekúnd.

Ak zariadenie dokáže zamerať vlajku, diaľkometer zavibruje a zobrazí sa nameraný údaj. Ak je diaľkometer spárovaný s aplikáciou Garmin Golf alebo s kompatibilným zariadením, zobrazí sa vzdialenosť od jamky k prednej a zadnej časti greenu (Párovanie telefónu, strana 5, Spárovanie s kompatibilným zariadením, strana 5).



Meranie vzdialenosti k cieľu

Zariadenie môžete použiť na meranie vzdialenosti z vašej aktuálnej pozície k cieľu.

POZNÁMKA: Zariadenie dokáže odmerať vzdialenosť k reflexnému povrchu v rozmedzí 6 až 1189 m (7 až 1300 yardov)

1 Zarovnajete mriežku diaľkometra s cieľom.

2 Zarovnajete mriežku diaľkometra s cieľom:

- Stlačením tlačidla  spravíte meranie na 3 sekundy.
- Pridržením tlačidla  spravíte aktívne meranie až na 8 sekúnd.

Zobrazí sa nameraná vzdialenosť.

Riešenie problémov s presnosťou merania

Presnosť merania môže byť ovplyvnená vonkajšími faktormi, ako sú okolité svetlo, poveternostné podmienky, miera reflexivity a veľkosť cieľa.

- Väčšie predmety je možné zamerať ľahšie ako menšie objekty. Je napríklad lepšie zamerať vlajku ako jamku.
- Zariadenie dokáže zamerať dlhšiu vzdialenosť v nepriaznivých svetelných podmienkach, napríklad keď je zamračené. Jasné slnečné svetlo znižuje schopnosť zamerania.
- Dážď znižuje schopnosť merania.
- Zariadenie dokáže odmerať väčšiu vzdialenosť pri meraní k reflexívnym alebo lesklým objektom.
- Zariadenie dokáže merať dlhšie vzdialenosti, ak sa uhol k cieľu blíži 90 stupňom. Menší uhol voči cieľu obmedzuje schopnosť zamerania.

Informácie o zariadení

Starostlivosť o zariadenie

OZNÁMENIE

Nevystavujte zariadenie pôsobeniu extrémnych otrasov a hrubému zaobchádzaniu, pretože by mohlo dôjsť k skráteniu životnosti zariadenia.

Na čistenie zariadenia nepoužívajte ostré predmety.

Nepoužívajte chemické čističe, rozpúšťadlá a odpudzovače hmyzu, pretože by mohli poškodiť plastové časti a koncovky.

Neskladujte zariadenie na miestach, ktoré sú vystavené zvýšenému pôsobeniu extrémnych teplôt, pretože by mohlo dôjsť k jeho poškodeniu.

Čistenie zariadenia

OZNÁMENIE

Na čistenie objektívu nepoužívajte suchú utierku. Použitie suchej utierky môže spôsobiť poškodenie objektívu. Nepoužívajte chemické čistiace prostriedky a rozpúšťadlá, pretože by mohli poškodiť plastové časti.

- 1 Utrite vonkajší kryt a objektív mäkkou, neabrazívnou utierkou navlhčenou vo vode.
- 2 Vonkajší kryt osušte, objektív nechajte uschnúť.

Skladovanie zariadenia

Ak zariadenie niekoľko týždňov neplánujete používať, vyberte z neho batériu. Zariadenie uchovávajte na chladnom, suchom mieste bežnou izbovou teplotou.

Pripevnenie pútka

- 1 Zasuňte slučku pútka do otvoru na zariadení.

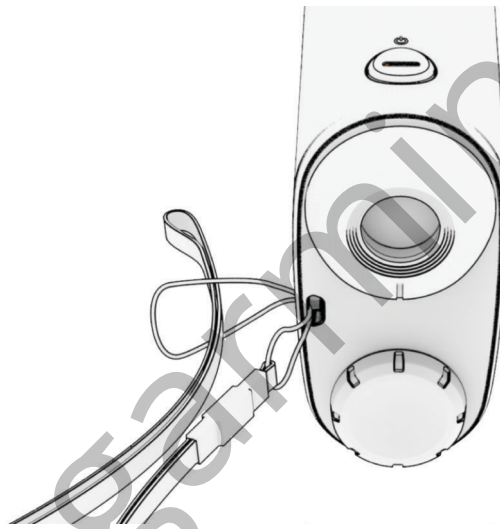

- 2 Prevlečte druhý koniec pútka slučkou a zatiahnutím utiahnite.

Aktualizácia zariadení

Nainštalujte si do telefónu aplikáciu Garmin Golf.

Získate tak jednoduchý prístup k nasledujúcim službám pre zariadenia Garmin:

- Aktualizácie softvéru
- Registrácia zariadení

Technické údaje

Typ akumulátora	Batéria CR2
Výdrž akumuátora	Až 1 rok
Vodotesnosť	IEC 60529 IPX7 ¹
Rozsah prevádzkovej teploty	-10 až 55 °C (14 až 130 °F)
Bezdrôtová frekvencia/protokol	2,4 GHz pri maximálnej hodnote 10 dBm

¹ Zariadenie vydrží náhodné vystavenie vode až do hĺbky 1 m po dobu až 30 minút. Ďalšie informácie nájdete na webových stránkach www.garmin.com/waterrating.

Ďalšie informácie

- Na stránke **support.garmin.com** nájdete ďalšie návody, články a aktualizácie softvéru.
- Navštívte **<https://golf.garmin.sk/>**.
- Navštívte **www.garmin.sk** alebo požiadajte svojho predajcu Garmin o informácie o voliteľnom príslušenstve a náhradných dieloch.

www.garmin.sk

www.garmin.sk

www.garmin.sk