

GARMIN®



**DĚZL™ OTR810 / OTR1010 /
LGV810 / LGV1010**

Průručka používateľa

© 2022 Garmin Ltd. alebo dcérske spoločnosti

Všetky práva vyhradené. Táto príručka je chránená zákonmi o autorských právach a nesmie byť kopírovaná ani ako celok, ani čiastočne, bez písomného súhlasu spoločnosti Garmin. Spoločnosť Garmin si vyhradzuje právo na zmenu alebo vylepšovanie svojich produktov a realizáciu zmien v obsahu tejto príručky bez povinnosti o týchto zmenách a vylepšeniach informovať akékoľvek osoby alebo organizácie. Najnovšie aktualizácie a doplnujúce informácie o používaní tohto produktu nájdete na stránke www.garmin.com.

Garmin® a logo Garmin sú ochranné známky spoločnosti Garmin Ltd. alebo jej dcérskych spoločností, ktoré sú registrované v USA a v iných krajinách. Tieto ochranné známky sa nesmú používať bez výslovného súhlasu spoločnosti Garmin.

BC™, džezl™, Garmin eLog™, Garmin Express™ a myTrends™ sú ochranné známky spoločnosti Garmin Ltd. alebo jej dcérskych spoločností. Tieto ochranné známky sa nesmú používať bez výslovného súhlasu spoločnosti Garmin.

Android™ je obchodná známka spoločnosti Google LLC. Apple® a Mac® sú ochranné známky spoločnosti Apple Inc., ktoré sú registrované v USA a v iných krajinách. Logotyp Bluetooth® a logá vlastnej spoločnosti Bluetooth SIG, Inc. a každé použitie logotypu alebo loga spoločnosťou Garmin podlieha licencií. microSD® a logo microSDHC sú ochranné známky spoločnosti SD-3C, LLC. Love's® a Love's Travel Stops® sú registrované ochranné známky spoločnosti Love's Travel Stops & Country Stores, Inc. Pilot Flying J™ a Pilot Flying J Travel Centers™ sú ochranné známky spoločnosti Pilot Travel Centers LLC a jej pridružených spoločností. PrePass® je ochranná známka spoločnosti PrePass Safety Alliance. TripAdvisor® je registrovaná ochranná známka spoločnosti TripAdvisor LLC. TruckDown® je ochranná známka spoločnosti TruckDown Info International, Inc. Windows® je registrovaná ochranná známka spoločnosti Microsoft Corporation v Spojených štátoch a v iných krajinách. Wi-Fi® a Wi-Fi CERTIFIED MiraCast™ sú registrované obchodné známky spoločnosti Wi-Fi Alliance Corporation.

Obsah

| | | | |
|--|-----------|---|-----------|
| Začíname..... | 1 | Inštalácia softvéru POI Loader..... | 18 |
| O zariadení..... | 1 | Nájdienie vlastných bodov záujmu... .. | 18 |
| Montáž a zapojenie zariadenia vo vozidle..... | 3 | Parkovisko..... | 19 |
| Montáž držiaka na palubnú dosku pomocou skrutiek..... | 6 | Hľadanie parkovacieho miesta pre nákladné vozidlo..... | 19 |
| Inštalácia guľového adaptéra na držiak..... | 8 | Hľadanie parkovacieho miesta pre nákladné vozidlo v Európe..... | 19 |
| Zapnutie alebo vypnutie zariadenia..... | 9 | Vyhľadanie parkoviska v blízkosti vašej aktuálnej polohy..... | 19 |
| Vyhľadávanie GPS signálov..... | 9 | Nástroje vyhľadávania..... | 19 |
| Domovská obrazovka..... | 10 | Vyhľadanie križovatky..... | 19 |
| Otvorenie aplikácie..... | 11 | Vyhľadanie polohy pomocou súradníc..... | 19 |
| Pridanie odkazov na domovskú obrazovku..... | 11 | Tripadvisor..... | 19 |
| Zobrazenie upozornení..... | 11 | Vyhľadanie Tripadvisor bodov záujmu..... | 20 |
| Ikony na stavovej lište..... | 11 | Zobrazenie naposledy nájdených polôh..... | 20 |
| Používanie dotykovej obrazovky..... | 12 | Zmazanie zoznamu naposledy nájdených miest..... | 20 |
| Nastavenie jasu obrazovky..... | 12 | Zobrazovanie informácií o aktuálnej polohe..... | 20 |
| Profily vozidla..... | 12 | Vyhľadanie núdzových služieb a čerpacích staníc..... | 20 |
| Pridanie profilu vozidla..... | 12 | Získavanie smerov k vašej aktuálnej polohe..... | 20 |
| Profil auta..... | 12 | Pridanie skratky..... | 20 |
| Prepnutie profilu vozidla..... | 13 | Odstránenie skratky..... | 21 |
| Zmena informácií o prívесе..... | 13 | Uloženie polôh..... | 21 |
| Úprava profilu vozidla..... | 13 | Uloženie polohy..... | 21 |
| Funkcie na informovanie a upozornenie vodiča..... | 14 | Uloženie aktuálnej polohy..... | 21 |
| Zapnutie alebo vypnutie upozornení vodiča..... | 14 | Upravenie uloženej polohy..... | 21 |
| Semaforové kamery a rýchlostné kamery..... | 15 | Priradenie kategórií k uloženej polohe..... | 21 |
| Vyhľadávanie a ukladanie polôh..... | 15 | Vymazanie uloženej polohy..... | 22 |
| Body záujmu..... | 15 | Navigovanie do cieľa..... | 22 |
| Vyhľadanie bodov záujmu pre nákladnú dopravu..... | 16 | Cesty..... | 22 |
| Vyhľadanie polohy: panel vyhľadávania..... | 16 | Spustenie cesty..... | 22 |
| Vyhľadanie adresy..... | 16 | Spustenie trasy pomocou mapy..... | 22 |
| Vyhľadanie polohy podľa kategórie..... | 16 | Cesta domov..... | 22 |
| Vyhľadávanie v rámci kategórie..... | 17 | Trasa na mape..... | 23 |
| Výsledky vyhľadávania polohy..... | 17 | Aktívny asistent jazdných pruhov..... | 25 |
| Zmena oblasti vyhľadávania..... | 18 | Zobrazenie obľúbených trás pre nákladné vozidlá na mape..... | 25 |
| Vlastné body záujmu (POI)..... | 18 | Zobrazenie odbočiek a smerov..... | 25 |
| | | Zobrazenie celej cesty na mape..... | 25 |
| | | Plánovanie príchodu..... | 26 |

| | |
|---|----|
| Príchod do cieľa..... | 26 |
| Dokončenie trasy nákladného vozidla..... | 27 |
| Parkovisko v blízkosti cieľa..... | 27 |
| Zmena aktívnej cesty..... | 28 |
| Pridanie polohy do vašej trasy..... | 28 |
| Tvarovanie vašej trasy..... | 28 |
| Použitie obchádzky..... | 28 |
| Zmena režimu výpočtu trasy..... | 28 |
| Zastavenie cesty..... | 29 |
| Ako používať navrhované cesty..... | 29 |
| Vyhnutie sa zdržaniam, mýtu a oblastiam..... | 29 |
| Vyhnutie sa dopravným zdržaniam na trase..... | 29 |
| Vyhýbanie sa úsekmi ciest..... | 29 |
| Vyhnutie sa nízkoemisným zónam.. | 29 |
| Vlastné obmedzenia..... | 29 |

Používanie mapy..... 30

| | |
|---|----|
| Nástroje mapy..... | 31 |
| Zobrazenie nástroja mapy..... | 31 |
| Pred vami..... | 31 |
| Zobrazenie nadchádzajúcich polôh..... | 32 |
| Prispôsobenie kategórií v rámci funkcie Pred vami..... | 32 |
| Nástroj Cities Ahead (Mestá pred vami)..... | 32 |
| Zobrazenie nadchádzajúcich miest a služieb pri výjazdoch..... | 32 |
| Symboly upozornení a výstrah..... | 32 |
| Upozornenia na obmedzenia..... | 33 |
| Upozornenia na podmienky na ceste..... | 33 |
| Výstrahy..... | 34 |
| Informácie o trase..... | 34 |
| Zobrazenie údajov o trase na mape..... | 34 |
| Zobrazenie histórie trás..... | 34 |
| Vynulovanie informácií o trase..... | 34 |
| Zobrazenie nadchádzajúcej dopravnej situácie..... | 34 |
| Zobrazenie cestnej premávky na mape..... | 34 |
| Vyhľadávanie dopravných nehôd..... | 35 |
| Prispôsobenie mapy..... | 35 |
| Prispôsobenie vrstiev mapy..... | 35 |

| | |
|-----------------------------------|----|
| Ako zmeniť údajové pole mapy..... | 35 |
| Zmena perspektívy mapy..... | 35 |

Služby v reálnom čase, premávka a funkcie smartfónu..... 35

| | |
|---|----|
| Spárovanie so smartfónom..... | 36 |
| Tipy po spárovaní zariadení..... | 36 |
| Párovanie ďalších Bluetooth zariadení..... | 36 |
| Navigácia na adresu alebo do lokality prostredníctvom aplikácie dēzl..... | 36 |
| Upozornenia Smart..... | 37 |
| Prijímanie upozornení..... | 37 |
| Volanie bez použitia rúk..... | 37 |
| Volanie..... | 37 |
| Prijímanie hovoru..... | 37 |
| Používanie možností počas hovoru..... | 38 |
| Uloženie telefónneho čísla ako predvoľby..... | 38 |
| Bezdrôtové náhlavné súpravy..... | 38 |
| Zapnutie a vypnutie funkcií Bluetooth..... | 38 |
| Zobrazenie alebo skrytie upozornení aplikácií (Android™)..... | 38 |
| Zobrazenie alebo skrytie kategórií upozornení v zariadení Apple®..... | 38 |
| Odpojenie zariadenia Bluetooth..... | 39 |
| Odstránenie spárovaného zariadenia Bluetooth..... | 39 |
| Odstránenie spárovaného telefónu..... | 39 |

Cestná premávka..... 39

| | |
|---|----|
| Prijímanie dopravných informácií prostredníctvom smartfónu..... | 39 |
| Zobrazenie cestnej premávky na mape..... | 39 |
| Vyhľadávanie dopravných nehôd..... | 40 |
| Dopravné kamery služby photoLive..... | 40 |
| Zobrazenie a uloženie dopravných kamier photoLive..... | 40 |
| Uloženie dopravnej kamery..... | 40 |

Nástroje vozidla a vodiča..... 40

| | |
|-----------------------------------|----|
| Plánovanie prestávok..... | 40 |
| Odporúčaná prestávka..... | 41 |
| Spustenie časovača prestávok..... | 41 |

| | | | |
|---|-----------|--|-----------|
| Pozastavenie a resetovanie časovača prestávok..... | 41 | Transferring Data to an Inspector Using Web Services..... | 51 |
| Nastavenie odjazdených hodín..... | 41 | Transferring Data to an Inspector Using Email..... | 51 |
| Nastavenie denného limitu odjazdených hodín..... | 41 | Transferring Data to an Inspector Using a USB Device..... | 52 |
| Palivová daň (IFTA)..... | 41 | Transferring Data to an Inspector Using Bluetooth Wireless Technology..... | 52 |
| Zadávanie údajov o palive..... | 42 | Diagnostics and Malfunctions..... | 52 |
| Úprava údajov o palive..... | 42 | Viewing Diagnostics and Malfunctions..... | 53 |
| Zobrazenie a exportovanie súhrnu o jurisdikcii..... | 42 | Diagnostic Definitions..... | 53 |
| Úprava a exportovanie správ o jazdách..... | 42 | Malfunction Definitions..... | 54 |
| Zobrazenie exportovaných súhrnov o jurisdikcii a správ o jazdách..... | 43 | Administrator Functions..... | 55 |
| Záznamy histórie servisu..... | 43 | Adding Driver Profiles..... | 55 |
| Pridávanie servisných kategórií..... | 43 | Editing a Driver Profile..... | 55 |
| Vymazanie servisných kategórií..... | 43 | Clearing Garmin eLog App Data..... | 56 |
| Premenovanie servisných kategórií..... | 43 | Hlasový príkaz..... | 56 |
| Vymazanie servisných záznamov.... | 43 | Tipy ako hovoriť smerom k zariadeniu..... | 56 |
| Úprava servisného záznamu..... | 44 | Spustenie Garmin navigácie hlasovými príkazmi..... | 56 |
| PrePass®..... | 44 | Kontrola času príchodu..... | 56 |
| Vernostné programy..... | 44 | Uskutočnenie telefonického hovoru pomocou hlasových príkazov..... | 56 |
| Garmin eLog..... | 44 | Zmena nastavení zariadenia pomocou hlasu..... | 57 |
| Setting Up Your Garmin eLog Adapter..... | 45 | Používanie aplikácií..... | 57 |
| Transferring Garmin eLog Data from Another Device..... | 45 | Prezeranie príručky používateľa na zariadení..... | 57 |
| Backing Up Data..... | 45 | Zobrazenie mapy pre nákladné vozidlá..... | 57 |
| Restoring Data..... | 45 | Plánovač trás..... | 57 |
| Daily Operation Guidelines..... | 46 | Plánovanie trasy..... | 57 |
| Starting a Drive..... | 46 | Úprava a zmena usporiadania polôh na trase..... | 58 |
| Garmin eLog App Overview..... | 47 | Zmena možností cesty pre trasu..... | 58 |
| Garmin eLog Map Tool Overview..... | 48 | Šoférovanie po uloženej trase..... | 58 |
| Driving in a Team..... | 49 | Upravenie a uloženie aktívnej trasy.. | 58 |
| Changing Duty Status..... | 49 | Zobrazenie predchádzajúcich ciest a cieľov..... | 58 |
| Viewing Hours of Service..... | 50 | Zobrazenie predpovede počasia..... | 59 |
| Recording Adverse Conditions..... | 50 | Zobrazenie informácií o počasí v blízkosti iného mesta..... | 59 |
| Reviewing Logs..... | 50 | Prehrávač hudby..... | 59 |
| Certifying Daily Logs..... | 50 | | |
| Submitting a Daily Log..... | 50 | | |
| Exporting and Saving a Record of Duty Status (RODS) Report..... | 51 | | |
| Recording Trailers and Shipments... | 51 | | |
| Roadside Inspection..... | 51 | | |
| Viewing Inspection Information..... | 51 | | |

| | | | |
|---|-----------|--|-----------|
| Pridanie nástroja prehrávača hudby do mapy..... | 59 | Čistenie dotykovej obrazovky..... | 70 |
| Garmin PowerSwitch™ Aplikácia..... | 60 | Zabránenie krádeži..... | 70 |
| Aktivácia spínača napájania..... | 60 | Reset zariadenia..... | 70 |
| Vypnutie všetkých spínačov..... | 60 | Odstránenie zariadenia, držiaka a prísavkového držiaka..... | 70 |
| Prispôsobenie tlačidla..... | 61 | Odstránenie kolísky z prísavkového držiaka..... | 70 |
| Priradenie prepínača k riadiacemu vstupu..... | 61 | Odstránenie prísavkového držiaka z čelného skla..... | 70 |
| Pridanie vlastného rozloženia..... | 61 | | |
| Bežné postupy..... | 62 | | |
| Nastavenia..... | 63 | Ťažkosti..... | 70 |
| Nastavenia navigácie..... | 63 | Prísavkový držiak nedrží na mojom čelnom skle..... | 70 |
| Nastavenia mapy a vozidla..... | 64 | Moje zariadenie počas jazdy riadne nedrží v držiaku..... | 71 |
| Zapnutie máp..... | 64 | Moje zariadenie nevyhľadáva satelitné signály..... | 71 |
| Pripojenie k bezdrôtovej sieti..... | 64 | Zariadenie sa v mojom vozidle nenabíja..... | 71 |
| Zapnutie Bluetooth bezdrôtovej technológie..... | 64 | Moja batéria nezostane nabitá veľmi dlho..... | 71 |
| Nastavenia systému podpory riadenia..... | 64 | Zariadenie sa nedokáže pripojiť k telefónu..... | 71 |
| Nastavenia cestnej premávky..... | 64 | | |
| Nastavenia displeja..... | 65 | Príloha..... | 72 |
| Nastavenia zvuku a upozornení..... | 65 | Garmin PowerSwitch..... | 72 |
| Nastavenie hlasitosti zvukov a upozornení..... | 65 | Čo treba zohľadniť pri upevnení..... | 72 |
| Povolenie alebo zakázanie služieb určovania polohy..... | 65 | Montáž zariadenia..... | 72 |
| Nastavenie jazyka textu..... | 65 | Otvorenie predného krytu..... | 73 |
| Nastavenia dátumu a času..... | 65 | Pripojenie príslušenstva..... | 74 |
| Nastavenia zariadenia..... | 66 | Pripojenie riadiaceho vstupu..... | 75 |
| | | Pripojenie zariadenia k zdroju napájania vo vozidle..... | 75 |
| Informácie o zariadení..... | 66 | Párovanie s navigačným zariadením Garmin..... | 76 |
| Zobrazenie elektronického štítku s informáciami o predpisoch a ich dodržiavaní..... | 66 | Technické údaje Garmin PowerSwitch..... | 76 |
| Technické údaje..... | 66 | Ťažkosti..... | 76 |
| Nabíjanie zariadenia..... | 66 | Bezdrôtové kamery..... | 77 |
| Údržba zariadenia..... | 66 | Párovanie cúvacej kamery BC™ 50 s navigačným zariadením Garmin.... | 77 |
| Stredisko podpory Garmin..... | 66 | Pripojenie káblovej cúvacej kamery..... | 78 |
| Aktualizácie máp a softvéru pomocou siete Wi-Fi..... | 67 | Zobrazenie cúvacej kamery..... | 78 |
| Aktualizácia máp a softvéru pomocou aplikácie Garmin Express..... | 68 | Pripojenie palubnej kamery k napájanému držiaku..... | 79 |
| Inštalácia aplikácie Garmin Express..... | 69 | Správa údajov..... | 80 |
| Starostlivosť o zariadenie..... | 69 | O pamäťových kartách..... | 80 |
| Čistenie vonkajšieho krytu..... | 70 | | |

| | |
|---|----|
| Inštalácia pamäťovej karty pre mapy a údaje..... | 80 |
| Formátovanie pamäťovej karty | 80 |
| Pripojenie zariadenia k počítaču..... | 80 |
| Prenos údajov z vášho počítača..... | 80 |
| Zakúpenie dodatočných máp..... | 81 |
| Kúpa príslušenstva..... | 81 |

Začíname

⚠ VAROVANIE

Pozrite si príručku *Dôležité informácie o bezpečnosti a produkte* v balení s produktom, kde nájdete upozornenia spojené s produktom a iné dôležité informácie.

- Aktualizujte mapy a softvér vo svojom zariadení (*Aktualizácie máp a softvéru pomocou siete Wi-Fi, strana 67*).
- Pripevnite zariadenie do vozidla a pripojte ho k zdroju napájania (*Montáž a zapojenie zariadenia vo vozidle, strana 3*).
- Nastavenie hlasitosti (*Nastavenie hlasitosti zvukov a upozornení, strana 65*) a jasú displeja (*Nastavenie jasú obrazovky, strana 12*).
- Nastavte profil vozidla pre svoje nákladné vozidlo (*Pridanie profilu vozidla, strana 12*).
- Navigovať do cieľa (*Spustenie cesty, strana 22*).

O zariadení





| | |
|---|---|
| ① | Mikrofón na hlasité telefonovanie a ovládanie hlasom |
| ② | Ovládanie hlasitosti |
| ③ | Tlačidlo napájania |
| ④ | Napájací a dátový USB port |
| ⑤ | Zásuvka na pamäťovú kartu máp a údajov |
| ⑥ | Magnetické rozhranie na pripojenie k držiaku so 14-kolíkovým konektorom |
| ⑦ | Reproduktor |

Montáž a zapojenie zariadenia vo vozidle

⚠ VAROVANIE

Tento produkt obsahuje lítium-iónovú batériu. Uskladnením zariadenia mimo dosahu priameho slnečného svetla zabránite možnosti vzniku zranení osôb alebo poškodenia produktu následkom vystavenia batérie extrémnemu teplu.

Zariadenie a držiak obsahujú magnety. Za určitých okolností môžu magnety spôsobovať rušenie niektorých zdravotníckych pomôcok a elektronických zariadení vrátane kardiostimulátorov, inzulínových púmp či pevných diskov v notebookoch. Zariadenie držte ďalej od zdravotníckych pomôcok a elektronických zariadení.

Skôr ako začnete zariadenie používať s napájaním na batérie, je potrebné ho nabiť.

- 1 Odistite páčku ①, prísavku pritlačte na čelné sklo a zatlačte páčku späť smerom k čelnému sklu. Páčka musí smerovať k hornej časti čelného skla.



- 2 Napájací kábel z vozidla ② pripojte do portu na držiaku.

- 3 Ak je to potrebné, uvoľnite skrutku na ramene prísavky ③ a maticu na guľovom držiaku ④, a upravte držiak tak, aby ste naň lepšie videli a mohli s ním lepšie pracovať.



- 4 Uťahnite skrutku na ramene prísavky a maticu na guľovom držiaku.

5 Zariadenie umiestnite na magnetický držiak.



6 Druhý koniec napájacieho kábla zapojte do napájacej zásuvky vo vozidle.

Montáž držiaka na palubnú dosku pomocou skrutiek

Predtým, ako budete môcť guľový držiak pripevniť pomocou skrutiek na palubnú dosku, musíte na nej vybrať vhodné miesto.

⚠ VAROVANIE

Vy ste zodpovední za to, že miesto montáže bude v súlade so všetkými platnými zákonmi a nariadeniami a zabránite blokovaniu svojho výhľadu na cestu počas bezpečnej prevádzky vášho vozidla.

OZNÁMENIE

Pri vŕtaní vodiacich otvorov a pripevňovaní držiaka vo vozidle sa vyhnite drôtom, meradlám, airbagom, krytom airbagov, vykurovacím, vetracím a klimatizačným zariadeniam a iným predmetom. Spoločnosť Garmin® nezodpovedá za žiadne škody ani následné škody, ktoré vzniknú v dôsledku montáže.

OZNÁMENIE

S cieľom predísť možnému poškodeniu vozidla spoločnosť Garmin odporúča, aby montáž guľového držiaka upevňovaného pomocou skrutiek vykonal odborník.

- 1 Držiak ① umiestnite na zvolené miesto.

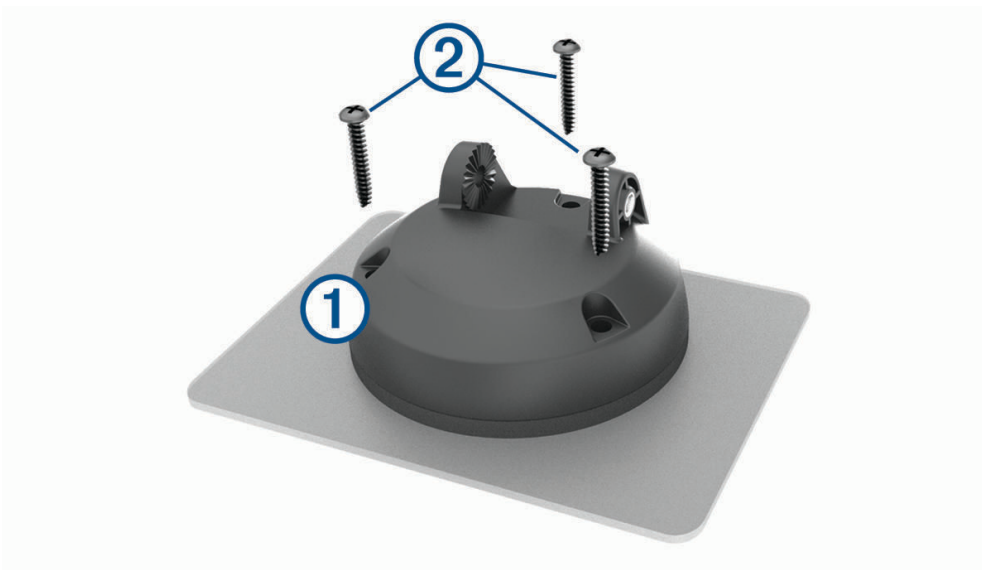

- 2 Držiak použite ako šablónu a označte polohu troch skrutiek.
- 3 Vyvŕtajte vodiace otvory (voliteľné).
Vodiace otvory vŕtania sú pre niektoré typy montážnych materiálov nevyhnutné.
- 4 Držiak bezpečne pripevnite k povrchu pomocou dodaných skrutiek ②.

5 Rameno guľového držiaka namontujte ③ do kolísky.

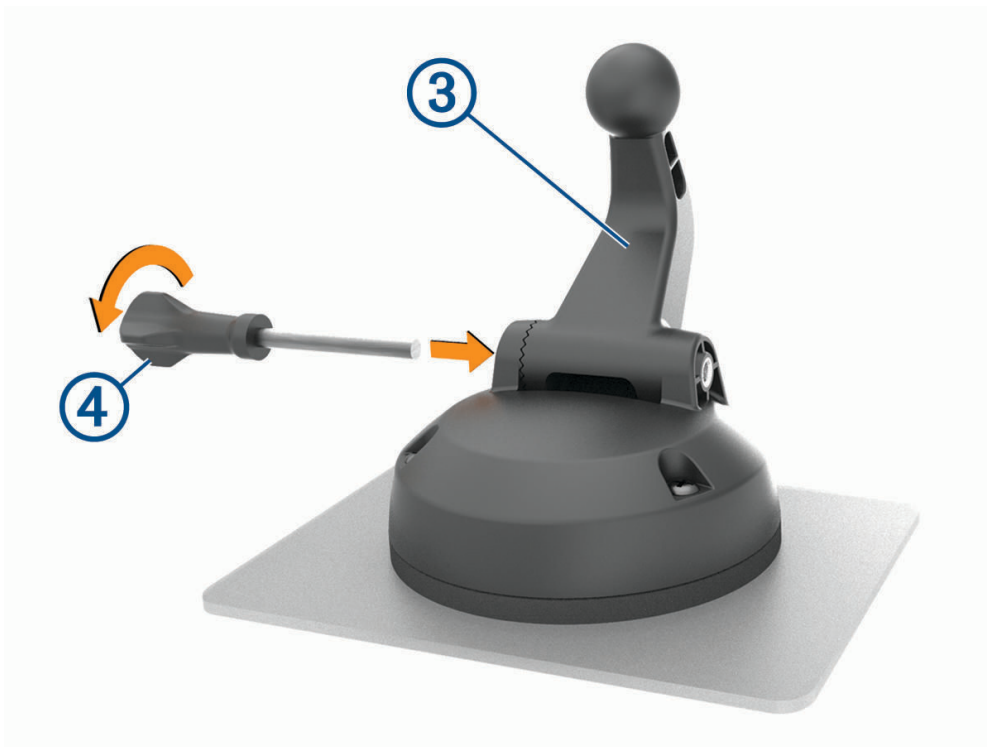

6 Křídlovú maticu vložte ④ do držiaka a upevnite ňou rameno guľového držiaka.

Inštalácia guľového adaptéra na držiak

Súčasťou zariadenia je aj jednopalcový guľový držiak, ktorý je kompatibilný s upevňovacími riešeniami iných výrobcov.

- 1 Odskrutkujte štyri skrutky ① upevňujúce lôžko kolísky ② k magnetickému držiaku.

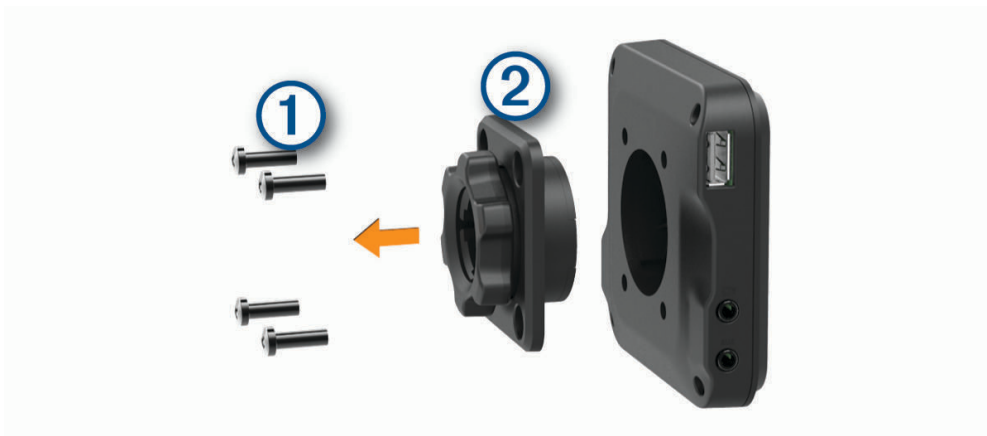

- 2 Odoberte lôžko kolísky.

- 3 Zaistite jednopalcový guľový držiak ③ k magnetickému držiaku použitím skrutiek, ktoré ste odskrutkovali v kroku č. 1.

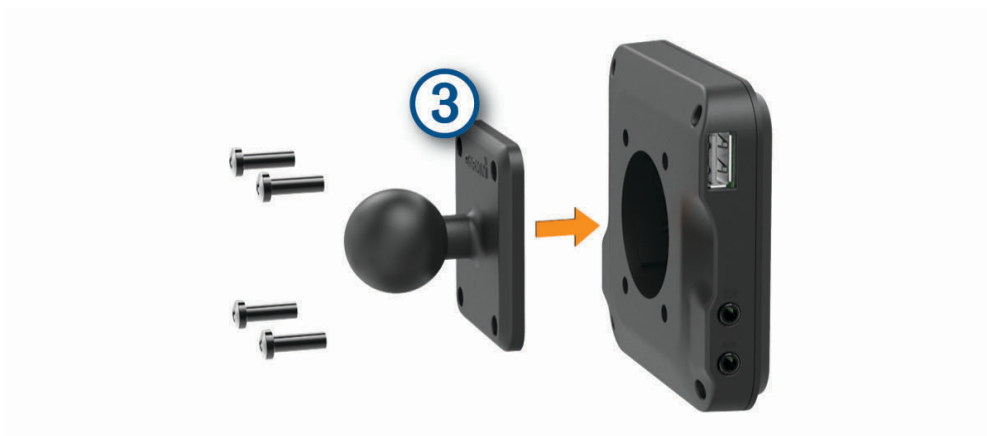

Zapnutie alebo vypnutie zariadenia

- Zariadenie zapnete stlačením tlačidla napájania ① alebo pripojením zariadenia k zdroju napájania.



- Do úsporného režimu uvediete zariadenie stlačením tlačidla napájania, keď je zariadenie zapnuté. V úspornom režime je obrazovka vypnutá a zariadenie spotrebuje veľmi malé množstvo energie, ale dokáže sa kedykoľvek prebudiť pripravené na používanie.
TIP: zariadenie môžete nabiť rýchlejšie, ak ho počas nabíjania batérie prepnete do úsporného režimu.
- Ak chcete zariadenie úplne vypnúť, podržte tlačidlo napájania, kým sa na obrazovke neobjaví hlásenie, a vyberte položku **Vypnúť**.

Vyhľadávanie GPS signálov

Keď zapnete navigačné zariadenie, prijímač GPS musí vyhľadať satelitné údaje a určiť aktuálnu polohu. Čas potrebný na vyhľadanie satelitných signálov sa môže líšiť v závislosti od niekoľkých faktorov vrátane vašej vzdialenosti od miesta, kde ste naposledy použili svoje navigačné zariadenie, od toho, či máte priamy výhľad na oblohu, a od toho, koľko času uplynulo, odkedy ste naposledy použili navigačné zariadenie. Keď zapnete svoje satelitné zariadenie po prvýkrát, vyhľadanie satelitných signálov môže trvať niekoľko minút.

- 1 Zapnite zariadenie.
- 2 Skontrolujte, či je na stavovej lište zobrazená ikona 📍. Ak nie je, zapnite služby určovania polohy ([Povolenie alebo zakázanie služieb určovania polohy, strana 65](#)).
- 3 V prípade potreby prejdite na otvorené priestranstvo s priamym výhľadom na oblohu a ďalej od vysokých budov a stromov.
Kým zariadenie neurčí vašu polohu, v hornej časti navigačnej mapy sa bude zobrazovať hlásenie Vyhľadávanie satelitov.

Domovská obrazovka

POZNÁMKA: rozloženie domovskej obrazovky sa môže po prispôbení líšiť.



- ① Potiahnutím prstom nadol zobrazíte upozornenia. Potiahnutím prstom nadol dvakrát môžete rýchlo zmeniť nastavenia a jas podsvietenia.
- ② Zvolením tejto možnosti spustíte navigáciu.
- ③ Zvolením tejto možnosti zobrazíte mapu.
- ④ Zvolením tejto možnosti zmeníte váš profil vozidla.
- ⑤ Zvolením tejto možnosti zobrazíte informácie o počasí pre vašu aktuálnu polohu. Vyžaduje sa aplikácia džzl.
- ⑥ Zvolením tejto možnosti zobrazíte chytré upozornenia. Vyžaduje sa aplikácia džzl.
- ⑦ Výberom otvoríte vysúvací panel aplikácií. Vysúvací panel aplikácií obsahuje odkazy na všetky aplikácie nainštalované v zariadení.
- ⑧ Podržaním môžete prispôbiť tapetu alebo pridať na domovskú obrazovku miniaplikácie.

Otvorenie aplikácie

Na domovskej obrazovke sa nachádzajú odkazy na často používané aplikácie. Vysúvací panel aplikácií obsahuje všetky aplikácie nainštalované v zariadení. Sú usporiadané na dvoch kartách. Karta džezl obsahuje aplikácie Garmin slúžiace na navigáciu a zaznamenávanie odpracovaných hodín. Karta Nástroje obsahuje aplikácie na komunikáciu a iné úlohy.

Ak chcete spustiť aplikáciu, vyberte niektorú možnosť:

- Na domovskej obrazovke vyberte odkaz na aplikáciu.
- Vyberte , vyberte kartu a potom aplikáciu.

Pridanie odkazov na domovskú obrazovku

- 1 Stlačte tlačidlo .
- 2 Zvoľte kartu aplikácií, kde nájdete ďalšie aplikácie.
- 3 Podržte aplikáciu a presuňte ju na požadované miesto na domovskej obrazovke.

Zobrazenie upozornení









VAROVANIE

Počas jazdy nečítajte ani neinteragujte s upozoreniami, pretože by to mohlo odpútať vašu pozornosť, čo by mohlo viesť k nehode s následkom vážneho zranenia alebo smrti.

- 1 Potiahnite prstom po obrazovke zhora nadol.
Zobrazí sa zoznam upozornení.
- 2 Vyberte jednu z možností:
 - Ak chcete spustiť akciu alebo aplikáciu uvedenú v upozornení, vyberte upozornenie.
 - Ak chcete upozornenie ignorovať, potiahnite ho doprava.

Ikony na stavovej lište

Stavová lišta sa nachádza navrchu hlavnej ponuky. Ikony stavovej lišty zobrazujú informácie o funkciách zariadenia.

| | |
|--|---|
|  | Sú zapnuté služby určovania polohy (<i>Povolenie alebo zakázanie služieb určovania polohy, strana 65</i>). |
|  | Je zapnutá technológia Bluetooth®. |
|  | Je pripojené zariadenie Bluetooth. |
|  | Zariadenie je pripojené k sieti Wi-Fi® (<i>Pripojenie k bezdrôtovej sieti, strana 64</i>). |
|   | Aktívny profil vozidla. Potiahnite prstom dvakrát nadol a vyberte možnosť zobrazenia nastavení profilu vozidla (<i>Profily vozidla, strana 12</i>). |
|  | Úroveň nabitia batérie. |
|  | Stav pripojenia aplikácie džezl (<i>Spáročovanie so smartfónom, strana 36</i>) |

Používanie dotykovej obrazovky

- Ťuknutím na obrazovku zvolíte položku.
- Pretiahnutím alebo potiahnutím prsta cez obrazovku môžete položky presúvať alebo rolovať obsah.
- Oddialenie vykonajte pritlačením dvoch prstov k sebe.
- Priblíženie vykonajte potiahnutím dvoch prstov od seba.

Nastavenie jasú obrazovky

Jas môžete upraviť aj manuálne na paneli upozornení alebo v ponuke nastavení.

- 1 Vyberte možnosť:
 - Dvakrát potiahnite prstom zhora nadol po obrazovke, čím na paneli upozornení rozbalíte rýchle nastavenia.
 - Vyberte položky **Nastavenia > Zariadenie > Zobrazíť > Úroveň jasú**.
- 2 Jas nastavte pomocou posuvného pruhu.

Profily vozidla

VAROVANIE

Zadanie charakteristík profilu vášho vozidla nezaručuje, že sa s charakteristikami vášho vozidla bude počítat pri všetkých návrhoch cesty alebo že sa vo všetkých prípadoch zobrazia ikony upozornenia. V údajoch mapy môžu existovať obmedzenia: vaše zariadenie nedokáže vo všetkých prípadoch vziať tieto obmedzenia alebo podmienky na ceste do úvahy. Pri rozhodovaní o riadení vždy dodržiavajte všetko dopravné značenie a prispôbujte sa podmienkam na ceste.

Smerovanie a navigácia sa vypočítavajú odlišne na základe vášho profilu vozidla. Aktivovaný profil vozidla zobrazuje ikona v stavovej lište. Nastavenia navigácie a mapy zariadenia možno prispôbiť samostatne pre každý typ vozidla.

Po aktivácii profilu nákladného vozidla sa zariadenie vyhne oblastiam s obmedzeniami alebo nepriechodným oblastiam podľa rozmerov, hmotnosti a iných charakteristík, ktoré ste zadali pre svoje vozidlo.

Pridanie profilu vozidla

Môžete pridať profil vozidla, ktorý bude obsahovať hmotnosť, rozmery a iné vlastnosti vášho vozidla.

- 1 Na domovskej obrazovke vyberte miniaplikáciu pre profil vozidla (*Domovská obrazovka, strana 10*).
- 2 Vyberte možnosť:
 - Ak chcete pridať samostatne jazdiace nákladné vozidlo s trvalo pripojeným nakladacím priestorom, vyberte položku **Veľké nákladné vozidlo**.
 - Ak chcete pridať traktor alebo traktor kombinovaný s prívesom, vyberte položku **Ťahač**.
 - Ak chcete pridať autobus, zvolte možnosť **Autobus**.
- 3 Podľa pokynov na obrazovke zadajte charakteristiky vozidla.

Po pridaní profilu vozidla môžete profil upraviť a zadať dodatočné podrobné informácie, ako napr. identifikačné číslo vozidla alebo číslo prívesu (*Úprava profilu vozidla, strana 13*).



Profil auta

Profil auta je predinštalovaný profil vozidla určený na používanie v automobile bez prívesu. Keď sa používa profil auta, zariadenie vypočítava štandardné automobilové trasy a tvorba trás pre veľké vozidlá nie je k dispozícii. Počas používania profilu auta nie sú dostupné niektoré funkcie a nastavenia špecifické pre veľké vozidlá.

Prepnutie profilu vozidla

Zariadenie vás vždy po zapnutí vyzve, aby ste vybrali profil vozidla. Profil vozidla môžete kedykoľvek manuálne prepnúť.

1 Vyberte možnosť:

- Dvakrát potiahnite prstom zhora nadol po obrazovke a vyberte ikonu profilu vozidla, napríklad  alebo .
- Na domovskej obrazovke vyberte miniaplikáciu pre profil vozidla (*Domovská obrazovka, strana 10*).

2 Vyberte profil vozidla.

Zobrazia sa informácie o profile vozidla vrátane rozmerov a hmotnosti.

3 Vyberte položku **Vybrať**.

Zmena informácií o prívese

Ak chcete zmeniť informácie o prívese, musíte najskôr zadať profil vozidla pre traktor (*Pridanie profilu vozidla, strana 12*).

Keď zmeníte príves traktora, môžete zmeniť informácie o prívese v profile vozidla bez zmeny informácií o traktore. Medzi často používanými prívesmi môžete rýchlo prepínať.

1 Na domovskej obrazovke vyberte miniaplikáciu pre profil vozidla (*Domovská obrazovka, strana 10*).

2 Vyberte profil vozidla traktora, ktorý chcete použiť s prívesom.

3 Vyberte .

4 Vyberte jednu z možností:

- Ak chcete použiť nedávno použitú konfiguráciu prívesu, konfiguráciu prívesu vyberte zo zoznamu.
- Ak chcete zadať novú konfiguráciu prívesu, vyberte položku **Nová konfigurácia** a zadajte informácie o prívese.





Úprava profilu vozidla

Môžete upraviť profil vozidla a zmeniť informácie o vozidle alebo pridať podrobné informácie k novému profilu vozidla, ako napr. identifikačné číslo vozidla, číslo prívesu alebo hodnotu počítadla kilometrov. Taktiež môžete premenovať alebo vymazať profil vozidla.

1 Na domovskej obrazovke vyberte miniaplikáciu pre profil vozidla (*Domovská obrazovka, strana 10*).

2 Vyberte profil vozidla, ktorý chcete upraviť.

3 Vyberte jednu z možností:

- Ak chcete upraviť informácie o profile vozidla, vyberte položku  a vyberte pole, ktoré chcete upraviť.
- Ak chcete premenovať profil vozidla, vyberte  >  > **Premenovať profil**.
- Ak chcete vymazať profil vozidla, vyberte  >  > **Vymazať**.

Funkcie na informovanie a upozornenie vodiča

UPOZORNENIE

Upozornenia vodiča a funkcie rýchlostného obmedzenia majú len informatívny účel, neoslobodzujú vás od povinnosti dodržiavať pokyny v podobe rýchlostných obmedzení na dopravnom značení a počas celej jazdy sa riadiť zdravým úsudkom. Garmin nenesie zodpovednosť za prípadné dopravné pokuty ani súdne predvolania, ktoré dostanete za nedodržiavanie dopravných predpisov a dopravného značenia.

Vaše zariadenie je vybavené funkciami, ktoré umožňujú bezpečnejšiu a efektívnejšiu jazdu, a to aj vtedy, keď jazdíte v známych oblastiach. V prípade jednotlivých upozornení zariadenie prehrá zvukový tón alebo zobrazí príslušnú správu. Pri niektorých typoch upozornenia vodiča môžete zapnúť alebo vypnúť zvukové tóny. Nie všetky upozornenia sú dostupné vo všetkých oblastiach.

Školy: zariadenie prehrá zvukový tón a zobrazí rýchlostný limit (v prípade dostupnosti) pre blížiacu sa školu alebo školskú zónu.

Prekročenie rýchlostného obmedzenia: keď prekročíte rýchlostné obmedzenie stanovené pre aktuálnu cestu, na ikone rýchlostného obmedzenia na zariadení sa zobrazí červený okraj.

Zníženie povolenej rýchlosti: zariadenie prehrá zvukový tón a zobrazí najbližšie rýchlostné obmedzenie, aby ste sa pripravili na zmenu rýchlosti.

Železničné priecestie: zariadenie prehrá zvukový tón, ktorý signalizuje blížiace sa železničné priecestie.

Prechod divej zveri: zariadenie prehrá zvukový tón, ktorý signalizuje oblasť prechodu divej zveri.

Zákruty: zariadenie prehrá zvukový tón, ktorý signalizuje zákrutu na ceste.

Pomalšia cestná premávka: keď sa pri vyššej rýchlosti priblížite k miestu s pomalšou cestnou premávkou, zariadenie prehrá zvukový tón, ktorý signalizuje pomalšiu cestnú premávku. Ak má zariadenie používať túto funkciu, musí prijímať dopravné informácie (*Cestná premávka, strana 39*).

Stavebná zóna: zariadenie prehrá zvukový tón a zobrazí správu, keď sa priblížite k stavebnej zóne.

Uzávierka pruhu: zariadenie prehrá zvukový tón a zobrazí správu, keď sa priblížite k uzávierke pruhu.

Plánovanie prestávok: ak neprerušovane jazdíte dlhšiu dobu, zariadenie prehrá zvukový tón a navrhne najbližšie odpočívadlá.

Nie sú povolené nákladné vozidlá: zariadenie prehrá zvukový tón, keď sa priblížite k ceste, kde nie sú povolené nákladné vozidlá.

Riziko kontaktu podvozka so zemou: zariadenie prehrá zvukový tón a zobrazí správu, keď sa priblížite k ceste, kde by mohlo dôjsť ku kontaktu podvozka so zemou.

Postranný vietor: zariadenie prehrá zvukový tón a zobrazí správu, keď sa priblížite k ceste, kde je riziko postranného vetra.

Úzka cesta: zariadenie prehrá zvukový tón a zobrazí správu, keď sa priblížite k ceste, ktorá by pre vaše auto mohla byť príliš úzka.

Nebezpečné stúpanie: zariadenie prehrá zvukový tón a zobrazí správu, keď sa priblížite k nebezpečnému stúpaniu.

Hranice štátu a krajiny: zariadenie prehrá zvukový tón a zobrazí správu, keď sa priblížite k hraniciam štátu alebo krajiny.

Zapnutie alebo vypnutie upozornení vodiča

Môžete zapnúť a vypnúť viacero typov upozornení vodiča.

- 1 Vyberte položky **Nastavenia > Asistent vodiča > Zvukové výstrahy pre vodiča**.
- 2 Označte alebo zrušte označenie začiarkavacieho políčka pri jednotlivých upozorneniach.

Semaforové kamery a rýchlostné kamery

OZNÁMENIE

Spoločnosť Garmin nezodpovedá za presnosť databázy kamier na semaforochoch alebo rýchlostných kamier ani za dôsledky ich používania.

POZNÁMKA: táto funkcia nie je dostupná vo všetkých oblastiach a na všetkých modeloch produktov.

V niektorých oblastiach sú pre určité modely produktov dostupné informácie o umiestnení kamier na semaforochoch a rýchlostných kamier. Zariadenie vás upozorní, keď sa priblížite k nahlásenej rýchlostnej alebo semaforovej kamere.

- V niektorých oblastiach môže zariadenie prijímať údaje o semaforových a rýchlostných kamerách, kým bude pripojené k smartfónu so spustenou aplikáciou dēzl.
- Databázu kamier uloženú v zariadení môžete aktualizovať pomocou softvéru Garmin Express™ (garmin.com/express). Svoje zariadenie by ste mali často aktualizovať, aby ste dostávali najaktuálnejšie informácie o kamerách.

Vyhľadávanie a ukladanie polôh

Mapy nahraté v zariadení obsahujú miesta, ako sú napríklad reštaurácie, hotely, autoservisy a podrobné informácie o uliciach. Ponuka Kam viesť? vám pomôže nájsť cieľové miesto pomocou niekoľkých spôsobov prehľadávania, vyhľadávania a ukladania týchto informácií.

V hlavnej ponuke vyberte položku **Kam viesť?**.

- Na rýchle vyhľadanie všetkých miest v zariadení vyberte položku **Vyhľadať** (*Vyhľadanie polohy: panel vyhľadávania, strana 16*).
- Ak chcete nájsť adresu, vyberte položku **Adresa** (*Vyhľadanie adresy, strana 16*).
- Ak chcete prehľadávať alebo vyhľadať vopred nahraté body záujmu podľa kategórie, vyberte položku **Kategórie** (*Vyhľadanie polohy podľa kategórie, strana 16*).
- Ak chcete hľadať v blízkosti iného mesta alebo oblasti, vyberte položku **vedľa** aktuálnej oblasti vyhľadávania (*Zmena oblasti vyhľadávania, strana 18*).
- Ak chcete zobrazíť a upraviť uložené miesta, vyberte položku **Uložené** (*Uloženie polôh, strana 21*).
- Ak chcete zobrazíť miesta, ktoré ste nedávno vybrali z výsledkov vyhľadávania, vyberte položku **Naposledy použité** (*Zobrazenie naposledy nájdených polôh, strana 20*).
- Ak chcete vyhľadať zastávky a služby pre nákladné vozidlo, vyberte možnosť **Kategórie > Služby nákladnej dopravy** (*Vyhľadanie bodov záujmu pre nákladnú dopravu, strana 16*).
- Ak si chcete prezrieť a vyhľadať Tripadvisor® hodnotenia cestujúcich, vyberte položku **Tripadvisor** (*Tripadvisor, strana 19*).
- Na navigáciu na špecifické zemepisné súradnice vyberte položku **Súradnice** (*Vyhľadanie polohy pomocou súradníc, strana 19*).

Body záujmu

OZNÁMENIE

Ste zodpovední za porozumenie a dodržiavanie všetkých platných pravidiel, zákonov a nariadení týkajúcich sa bodov záujmu.

Bod záujmu je miesto, ktoré môže byť pre vás užitočné alebo zaujímavé. Body záujmu sú usporiadané podľa kategórií a môžu obsahovať obľúbené ciele, ako napríklad čerpacie stanice, reštaurácie, hotely a zábavné centrá.

Vyhľadanie bodov záujmu pre nákladnú dopravu

OZNÁMENIE

Ste zodpovední za porozumenie a dodržiavanie všetkých platných pravidiel, zákonov a nariadení týkajúcich sa bodov záujmu.

Podrobné mapy načítané vo vašom zariadení obsahujú body záujmu pre nákladnú dopravu, ako sú zastávky, odpočívadlá a stanice na váženie.

Vyberte položky **Kam viesť?** > **Kategórie** > **Služby nákladnej dopravy**.

Vyhľadanie polohy: panel vyhľadávania

Panel vyhľadávania môžete použiť na vyhľadanie polohy zadaním kategórie, názvu značky, adresy alebo názvu mesta.

- 1 Vyberte **Kam viesť?**.
- 2 Na paneli vyhľadávania vyberte **Vyhľadať**.
- 3 Zadajte celé hľadané slovo alebo jeho časť.
Navrhované hľadané slová sa zobrazia pod panelom vyhľadávania.
- 4 Vyberte možnosť:
 - Ak chcete vyhľadať podnik určitého typu, zadajte názov kategórie (napríklad „kiná“).
 - Ak chcete vyhľadať názov podniku, zadajte jeho celý názov alebo jeho časť.
 - Ak chcete vyhľadať adresu v blízkosti, zadajte číslo domu a ulicu.
 - Ak chcete vyhľadať adresu v inom meste, zadajte číslo domu, názov ulice, mesto a štát.
 - Ak chcete vyhľadať mesto, zadajte mesto a štát.
 - Ak chcete vyhľadať súradnice, zadajte súradnice zemepisnej šírky a zemepisnej dĺžky.
- 5 Vyberte možnosť:
 - Ak chcete vyhľadávať pomocou navrhovaného hľadaného výrazu, vyberte príslušný výraz.
 - Ak chcete vyhľadávať pomocou textu, ktorý ste zadali, vyberte ikonu .
- 6 V prípade potreby vyberte lokalitu.

Vyhľadanie adresy

POZNÁMKA: poradie krokov sa môže zmeniť v závislosti od údajov mapy načítaných v zariadení.

- 1 Vyberte položku **Kam viesť?**.
- 2 V prípade potreby vyberte položku  na vyhľadanie v blízkosti iného mesta alebo oblasti.
- 3 Vyberte položku **Adresa**.
- 4 Pri zadávaní informácií o adrese postupujte podľa pokynov na obrazovke.
- 5 Vyberte adresu.

Vyhľadanie polohy podľa kategórie

- 1 Vyberte **Kam viesť?**.
- 2 Vyberte kategóriu alebo vyberte **Kategórie**.
- 3 V prípade potreby vyberte podkategóriu.
- 4 Vyberte polohu.

Vyhľadávanie v rámci kategórie

Po vyhľadani bodu záujmu môžu niektoré kategórie zobraziť zoznam rýchleho vyhľadávania, ktorý uvádza posledné štyri zvolené ciele.

- 1 Vyberte položky **Kam viesť? > Kategórie**.
- 2 Vyberte kategóriu.
- 3 Vyberte možnosť:
 - V zozname rýchleho vyhľadávania v pravej časti obrazovky vyberte cieľové miesto.
 - V zozname rýchleho vyhľadávania sa uvádza zoznam naposledy nájdených polôh vo vybranej kategórii.
 - V prípade potreby vyberte podkategóriu a vyberte cieľové miesto.

Výsledky vyhľadávania polohy

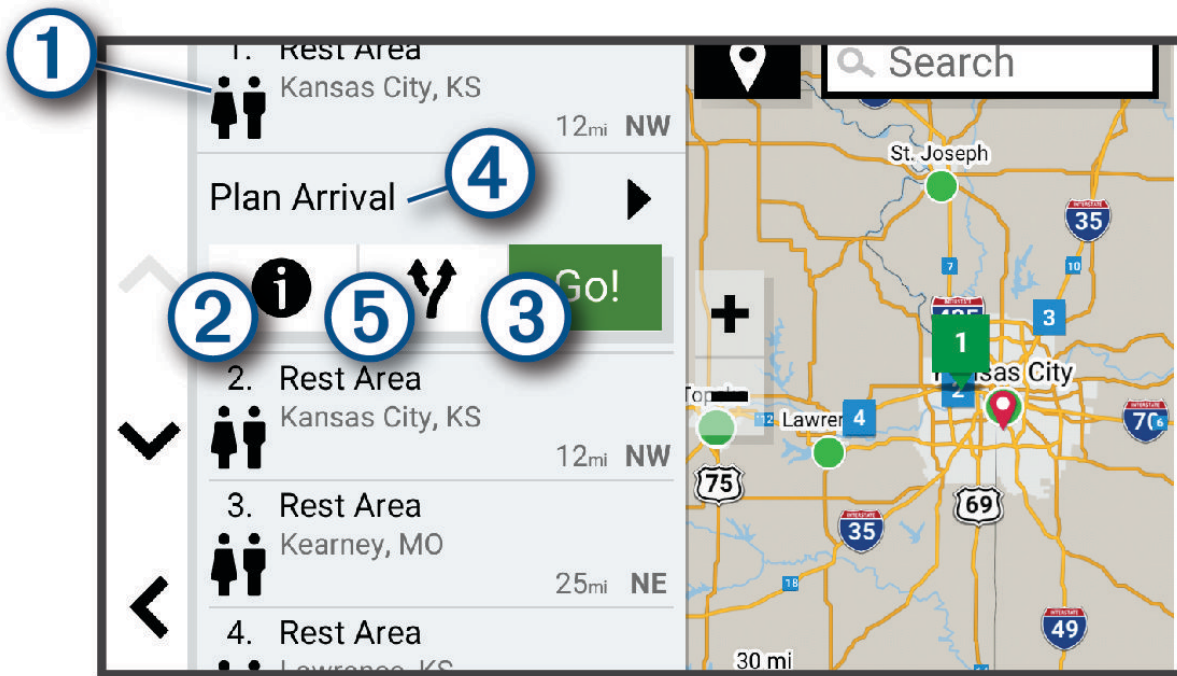

Výsledky vyhľadávania polohy sa zobrazujú v zozname, pričom hore je uvedená najbližšia poloha. Každá poloha označená číslom sa zobrazí aj na mape. Po prejdení nižšie môžete zobraziť ďalšie výsledky.





| | |
|-------------------|--|
| ① | Výberom polohy zobrazíte ponuku danej možnosti. |
| ② i | Výberom zobrazíte podrobné informácie o polohe. |
| ③ Chod' | Výberom spustíte navádzanie do polohy po odporúčanej ceste. |
| ④ Naplánovať cieľ | Vyberte, ak chcete zobraziť mapu vášho cieľa a vyhľadať cieľ nákladného vozidla. |
| ⑤ Y | Výberom zobrazíte alternatívne cesty k polohe. |

Zmena oblasti vyhľadávania

Zariadenie predvolene vyhľadáva polohu v blízkosti vašej aktuálnej polohy. Vyhľadávať môžete aj v iných oblastiach, napríklad v blízkosti vášho cieľového miesta, v blízkosti iného mesta alebo pozdĺž vašej aktívnej cesty.

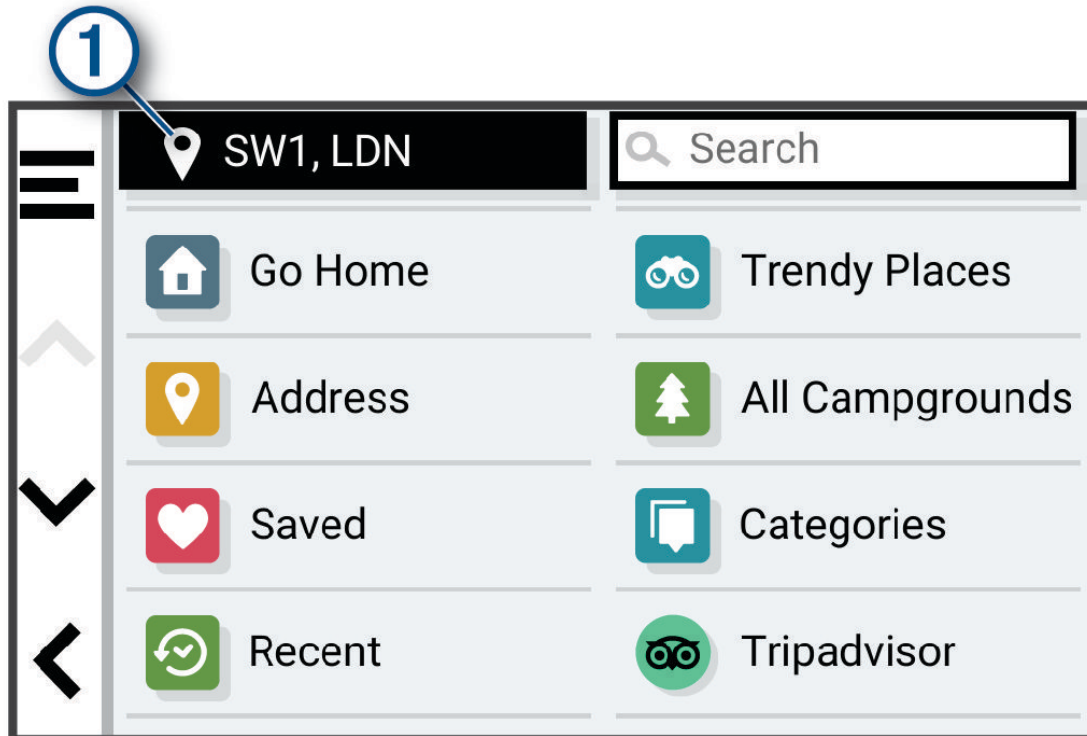
- 1 Vyberte položku **Kam viesť?**.
- 2 Vyberte položku  vedľa aktuálnej oblasti vyhľadávania .



- 3 Vyberte oblasť vyhľadávania.
- 4 V prípade potreby postupujte podľa pokynov na obrazovke a vyberte konkrétnu polohu. Vybraná oblasť vyhľadávania sa zobrazí vedľa položky . Keď vyhľadáвате polohu pomocou niektorej z možností v ponuke Kam viesť?, zariadenie najprv navrhne polohy v blízkosti tejto oblasti.

Vlastné body záujmu (POI)

Vlastné POI sú prispôsobené body na mape. Môžu obsahovať upozornenia, ktoré vám oznámia, keď budete blízko príslušného bodu alebo ak jazdíte rýchlejšie, ako je určená rýchlosť.

Inštalácia softvéru POI Loader

Zoznamy vlastných POI môžete vytvoriť alebo prevziať do vášho počítača a nainštalovať ich do vášho zariadenia pomocou softvéru POI Loader.

- 1 Prejdite na lokalitu www.garmin.com/poiloader.
- 2 Postupujte podľa pokynov na obrazovke.

Nájdienie vlastných bodov záujmu

Vlastné body záujmu môžete vyhľadať až po tom, ako pomocou softvéru POI Loader vložíte vlastné body záujmu do svojho zariadenia (*Inštalácia softvéru POI Loader, strana 18*).

- 1 Vyberte položky **Kam viesť?** > **Kategórie**.
- 2 Presuňte sa do časti Ostatné kategórie a vyberte kategóriu.

Parkovisko

Hľadanie parkovacieho miesta pre nákladné vozidlo

- 1 Vyberte položky **Kam viesť?** > **Kategórie** > **Služby nákladnej dopravy** > **Parkoviská**.
- 2 Vyberte parkovacie miesto.
- 3 Vyberte položku **Chod!**.

Hľadanie parkovacieho miesta pre nákladné vozidlo v Európe

- 1 Vyberte položky **Kam viesť?** > **Truck Parking Europe**.
- 2 V prípade potreby zvolte možnosť **Filtrovať podľa občianskej vybavenosti & značiek**, vyberte jeden alebo viac atribútov a zvolte možnosť **Vyhľadať**.
- 3 Vyberte parkovacie miesto.
- 4 Vyberte položku **Chod!**.

Vyhľadanie parkoviska v blízkosti vašej aktuálnej polohy

- 1 Vyberte položky **Kam viesť?** > **Kategórie** > **Parkovisko**.
- 2 Vyberte možnosť **Filtrovať parkoviská** a potom jednu alebo viac kategórií na filtrovanie parkovísk podľa dostupnosti, typu, ceny alebo spôsobu platby (nepovinné).
POZNÁMKA: podrobné informácie o parkovaní nie sú k dispozícii vo všetkých oblastiach alebo pre všetky parkoviská.
- 3 Vyberte parkovacie miesto.
- 4 Vyberte položku **Chod!**.

Nástroje vyhľadávania

Nástroje vyhľadávania vám umožňujú vyhľadávať konkrétne typy miest reagovaním na výzvy na obrazovke.

Vyhľadanie križovatky

Môžete vyhľadať križovatku, rázcestie, diaľnicu alebo iné cesty.

- 1 Vyberte položky **Kam viesť?** > **Križovatky**.
- 2 Pri zadávaní informácií o ulici postupujte podľa pokynov na obrazovke.
- 3 Vyberte križovatku.

Vyhľadanie polohy pomocou súradníc

Polohu môžete vyhľadať na základe súradníc zemepisnej šírky a dĺžky. Toto môže byť užitočné pri vyhľadávaní skrýš (geocaching).

- 1 Vyberte položky **Kam viesť?** > **Súradnice**.
- 2 V prípade potreby vyberte  a zmeňte formát súradníc alebo údaj.
- 3 Zadaťte súradnice zemepisnej šírky a zemepisnej dĺžky.
- 4 Vyberte položku **Zobraziť na mape**.

Tripadvisor

OZNÁMENIE

Spoločnosť Garmin nezodpovedá za presnosť ani aktuálnosť informácií o Tripadvisor.

Ste zodpovední za porozumenie a dodržiavanie všetkých platných pravidiel, zákonov a nariadení týkajúcich sa bodov záujmu.

Vaše zariadenie obsahuje Tripadvisor hodnotenia cestujúcich. Hodnotenia Tripadvisor sa automaticky zobrazia v zozname výsledkov vyhľadávania pre reštaurácie, hotely a atrakcie. Môžete tiež vyhľadávať okolité body záujmu služby Tripadvisor a triediť ich podľa vzdialenosti alebo popularity.

Vyhľadanie Tripadvisor bodov záujmu

- 1 Vyberte položky **Kam viesť?** > **Tripadvisor**.
- 2 Vyberte kategóriu.
- 3 V prípade potreby vyberte podkategóriu.
Zobrazí sa zoznam blízkych bodov záujmu Tripadvisor pre danú kategóriu.
- 4 Vyberte položku **Zoradiť výsledky** a filtrujte zobrazené body záujmu podľa vzdialenosti alebo obľúbenosti (voliteľné).
- 5 Vyberte položku  a zadajte dopyt (voliteľné).

Zobrazenie naposledy nájdených polôh

Zariadenie ukladá históriu posledných 50 polôh, ktoré ste našli.

Vyberte položky **Kam viesť?** > **Naposledy použité**.

Zmazanie zoznamu naposledy nájdených miest

Vyberte položky **Kam viesť?** > **Naposledy použité** >  > **Vynulovať** > **Áno**.

Zobrazovanie informácií o aktuálnej polohe

Stránku Kde som? môžete použiť na zobrazenie informácií o vašej aktuálnej polohe. Toto je užitočná funkcia, ak potrebujete oznámiť personálu núdzovej linky svoju polohu.

Na mape vyberte vozidlo.

Vyhľadanie núdzových služieb a čerpacích staníc

Ak chcete vyhľadať najbližšie nemocnice, policajné stanice a čerpacie stanice, použite stránku Kde som?.

- 1 Na mape vyberte vozidlo.
- 2 Vyberte **Nemocnice**, **Policajné stanice**, **Zastávky nákladného vozidla**, alebo **Palivo**.
POZNÁMKA: niektoré kategórie služieb nie sú k dispozícii vo všetkých oblastiach.
POZNÁMKA: ak je aktívny profil nákladného vozidla, namiesto možnosti Čerpacie stanice sa zobrazuje možnosť Zastávky pre nákladné vozidlá.
Zobrazí sa zoznam vybraných služieb, s najbližšími navrchu.
- 3 Vyberte polohu.
- 4 Vyberte možnosť:
 - Ak sa chcete využiť navigáciu k polohe, vyberte položku **Chod!**
 - Ak chcete zobraziť telefónne čísla a iné informácie o polohe, vyberte položku .

Získavanie smerov k vašej aktuálnej polohe

Ak potrebujete povedať inej osobe, ako sa dostane k vašej aktuálnej polohe, vaše zariadenie vám môže poskytnúť zoznam smerov.

- 1 Na mape vyberte vozidlo.
- 2 Vyberte položky  > **Smer ku mne**.
- 3 Vyberte štartovaciu polohu.
- 4 Vyberte položku **Vybrať**.

Pridanie skratky

Do ponuky Kam viesť? môžete pridať skratky. Skratka môže smerovať na miesto, kategóriu alebo na nástroj vyhľadávania.

Ponuka Kam viesť? môže obsahovať max. 36 ikon skratiek.

- 1 Vyberte **Kam viesť?** > **Pridať skratku**.
- 2 Vyberte položku.

Odstránenie skratky

- 1 Vyberte položky **Kam viesť?** >  > **Odstrániť skratky**.
- 2 Vyberte skratku na odstránenie.
- 3 Potvrdenie vykonajte opätovným výberom skratky.
- 4 Vyberte možnosť **Hotovo**.

Uloženie polôh



Uloženie polohy

- 1 Vyhľadajte polohu (*Vyhľadanie polohy podľa kategórie, strana 16*).
- 2 Vyberte polohu z výsledkov vyhľadávania.
- 3 Vyberte položku  > **Uložiť**.
- 4 V prípade potreby zadajte názov a vyberte **Hotovo**.
- 5 Vyberte položku **Uložiť**.

Uloženie aktuálnej polohy

- 1 Na mape vyberte ikonu vozidla.
- 2 Vyberte položku **Uložiť**.
- 3 Zadajte názov a vyberte položku **Hotovo**.



Upravenie uloženej polohy

- 1 Vyberte položky **Kam viesť?** > **Uložené**.
- 2 V prípade potreby vyberte kategóriu.
- 3 Vyberte polohu.
- 4 Vyberte položku .
- 5 Vyberte položky  > **Upraviť**.
- 6 Vyberte jednu z možností:
 - Vyberte **Názov**.
 - Vyberte **Telefónne číslo**.
 - Ak chcete k uloženej polohe priradiť kategórie, vyberte položku **Kategórie**.
 - Ak chcete zmeniť symbol používaný na označenie uloženej polohy na mape, vyberte položku **Zmena mapového symbolu**.
- 7 Upravte informácie.
- 8 Vyberte možnosť **Hotovo**.

Priradenie kategórií k uloženej polohe

Na organizovanie svojich uložených polôh môžete pridať vlastné kategórie.

POZNÁMKA: kategórie sa v ponuke uložených polôh zobrazia, keď uložíte najmenej 12 polôh.

- 1 Vyberte položky **Kam viesť?** > **Uložené**.
- 2 Vyberte polohu.
- 3 Vyberte položku .
- 4 Vyberte položky  > **Upraviť** > **Kategórie**.
- 5 Zadajte jeden alebo viac názvov kategórií a oddel'te ich čiarkami.
- 6 V prípade potreby vyberte navrhovanú kategóriu.
- 7 Vyberte možnosť **Hotovo**.

Vymazanie uloženej polohy

POZNÁMKA: vymazané polohy sa nedajú obnoviť.

- 1 Vyberte **Kam viesť?** > **Uložené**.
- 2 Vyberte položku  > **Vymazať**.
- 3 Označte začiarkavacie políčko vedľa položiek, ktoré chcete odstrániť a vyberte **Vymazať** > **Áno**.



Navigovanie do cieľa

Cesty

Trasa je cesta z aktuálnej polohy do jedného alebo viacerých cieľových miest.

- Zariadenie vypočíta odporúčanú trasu do cieľového miesta podľa preferencií, ktoré nastavíte, vrátane režimu výpočtu trasy (*Zmena režimu výpočtu trasy, strana 28*) a obmedzení (*Vyhnutie sa zdržaniam, mýtu a oblastiam, strana 29*).
- Zariadenie sa môže taktiež automaticky vyhnúť cestám, ktoré nevyhovujú aktívnemu profilu vozidla.
- Navigáciu do cieľového miesta môžete rýchlo spustiť použitím odporúčanej trasy alebo výberom alternatívnej trasy (*Spustenie cesty, strana 22*).
- Ak sa na trase nachádzajú konkrétne cesty, ktoré chcete použiť alebo ktorým sa chcete vyhnúť, môžete trasu prispôbiť (*Tvarovanie vašej trasy, strana 28*).
- Do trasy môžete pridať viacero cieľových miest (*Pridanie polohy do vašej trasy, strana 28*).

Spustenie cesty

- 1 Vyberte položku **Kam viesť?** a vyhľadajte polohu (*Vyhľadávanie a ukladanie polôh, strana 15*).
- 2 Vyberte polohu.
- 3 Vyberte možnosť:
 - Ak chcete spustiť navigáciu použitím odporúčanej trasy, vyberte položku **Chod!**.
 - Ak chcete vybrať alternatívnu trasu, vyberte ikonu  a vyberte trasu. Alternatívne trasy sú zobrazené v pravej časti mapy.
 - Ak chcete upraviť dráhu trasy, vyberte položku  > **Upraviť trasu** a pridajte do trasy tvarovacie body (*Tvarovanie vašej trasy, strana 28*).

Zariadenie vypočíta trasu do cieľového miesta a naviguje vás pomocou hlasových výziev a informácií na mape (*Trasa na mape, strana 23*). Na niekoľko sekúnd sa na okraji mapy zobrazí náhľad hlavných ciest na trase.

Ak potrebujete zastaviť na ďalších cieľových miestach, môžete tieto polohy pridať do svojej trasy (*Pridanie polohy do vašej trasy, strana 28*).

Spustenie trasy pomocou mapy

Trasu môžete spustiť výberom polohy na mape.

- 1 Vyberte položku **Zobraziť mapu**.
- 2 Ak chcete zobraziť oblasť pre vyhľadávanie, potiahnite mapu a priblížte ju.
- 3 Vyberte bod, napríklad ulicu, križovatku alebo adresu.
- 4 Vyberte položku **Chod!**.

Cesta domov

Pri prvom spustení cesty domov vás zariadenie vyzve, aby ste zadali domovskú polohu.

- 1 Vyberte položky **Kam viesť?** > **Naviguj Domov**.
- 2 V prípade potreby zadajte domovskú polohu.

Upravenie domovskej polohy

- 1 Vyberte položku **Kam viesť?** >  > **Nastaviť domovskú polohu.**
- 2 Zadajte domovskú polohu.

Trasa na mape

Počas jazdy vás zariadenie naviguje k cieľovému miestu pomocou hlasových výziev a informácií na mape. Pokyny týkajúce sa ďalšej odbočky, výjazdu alebo iné kroky sa zobrazia v hornej časti mapy.

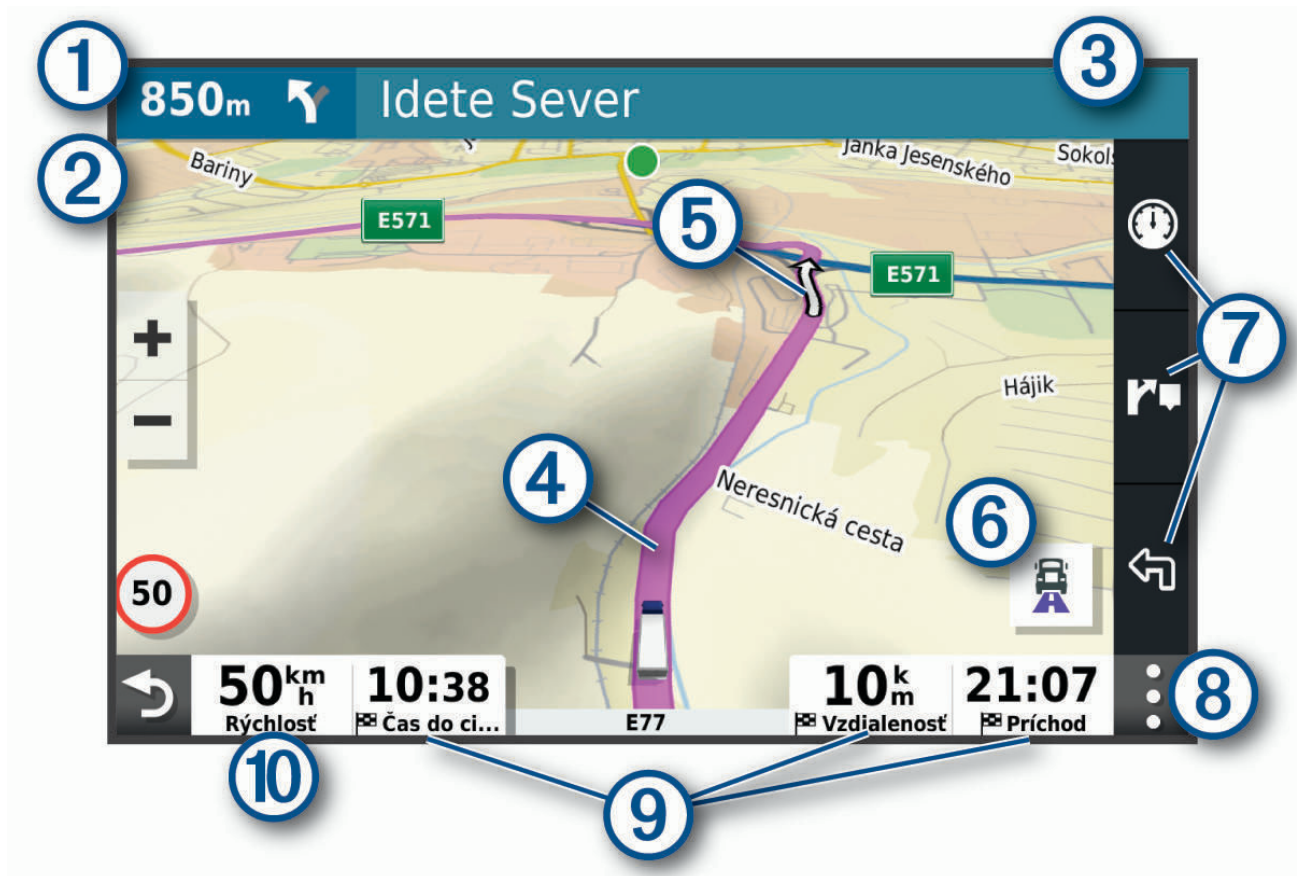

- ① Vzdialenosť k ďalšej akcii.
- ② Nasledujúca akcia na trase. V prípade dostupnosti označuje nasledujúcu odbočku, výjazd alebo inú akciu a pruh, v ktorom by ste mali jazdiť.
- ③ Názov ulice alebo výjazd spojené s ďalšou akciou.
- ④ Trasa označená na mape.
- ⑤ Nasledujúca akcia na trase. Šípky na mape označujú polohu najbližších akcií.
- ⑥ Výberom prepnete obľúbené cesty pre nákladné vozidlá na mape.
- ⑦ Skratky nástrojov mapy.
- ⑧ Nástroje mapy. Môžete si vybrať nástroje, pomocou ktorých zobrazíte ďalšie informácie o ceste a okolí.
- ⑨ Dátové polia.
TIP: dotknutím sa týchto polí môžete zmeniť v nich zobrazené informácie (*Ako zmeniť údajové pole mapy, strana 35*).
- ⑩ Rýchlosť vozidla.

Aktívny asistent jazdných pruhov

Keď sa priblížite k niektorým odbočkám, výjazdom alebo mimoúrovňovým križovatkám na ceste, vedľa mapy sa zobrazí podrobná simulácia cesty, ak je k dispozícii. Farebná čiara ① označuje správny jazdný pruh na odbočenie.

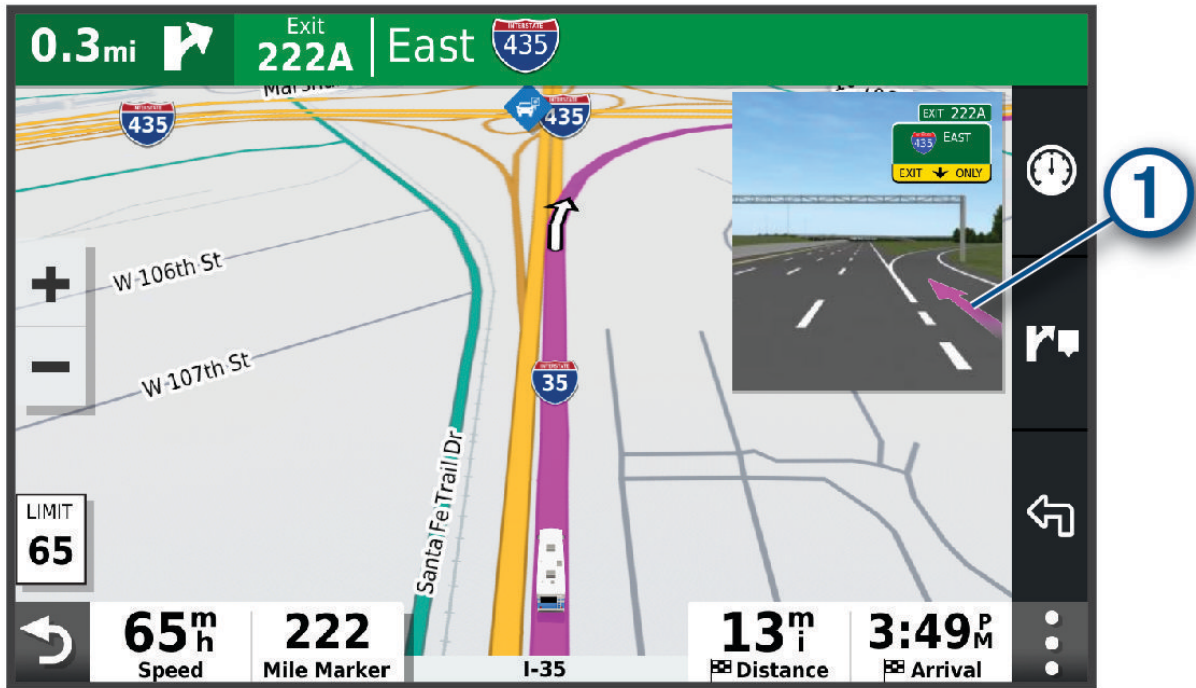

Zobrazenie obľúbených trás pre nákladné vozidlá na mape

Môžete povoliť zariadeniu zvýraznenie populárnych trás na mape pre nákladné vozidlá. Táto funkcia môže byť užitočná v prípade voľby ciest, ktoré sú pre vaše vozidlo vhodnejšie.

Na mape vyberte .

Zobrazenie odbočiek a smerov

Počas navigácie po trase môžete zobraziť blížiac sa odbočky, zmeny jazdných pruhov alebo ďalšie smery na vašej trase.

1 Na mape vyberte požadovanú možnosť:

- Ak chcete počas navigácie zobraziť blížiac sa odbočky a smery, vyberte položku  > **Odbočky**.

Nástroj mapy zobrazí vedľa mapy najbližších niekoľko odbočiek alebo smerov. Zoznam sa automaticky aktualizuje počas navigácie po trase.

- Ak chcete zobraziť kompletný zoznam odbočiek a smerov pre celú trasu, vyberte textovú lištu v hornej časti mapy.

2 Vyberte odbočku alebo smer (voliteľné).

Zobrazia sa podrobné informácie. V prípade dostupnosti sa ku križovatkám na hlavných cestách môže zobraziť obrázok križovatky.

Zobrazenie celej cesty na mape

1 Počas navigovania po ceste vyberte ľubovoľné miesto na mape.

2 Vyberte položku .

Plánovanie príchodu

Pred vydaním sa na cestu si môžete naplánovať príchod do obľúbeného cieľa nákladného vozidla, ako je nakladacia rampa alebo parkovacie miesto pre nákladné vozidlá, na konci vašej trasy. Môžete pridať aj svoje vlastné ciele na mapu.

1 Vyberte položku **Kam viesť?** a vyhľadajte polohu (*Vyhľadávanie a ukladanie polôh, strana 15*).

2 Vyberte polohu.

3 Vyberte možnosť **Naplánovať cieľ**.

Na mape sa zobrazí náhľad vášho cieľa. Vedľa mapy sa zobrazia obľúbené ciele nákladných vozidiel. Ak je vaše zariadenie dēzl spárované s aplikáciou dēzl, automaticky stiahne satelitné snímky BirdsEye.

4 Vyberte cieľ a potom vyberte položku **Chod!**.

Príchod do cieľa

Keď sa priblížite k cieľu, zariadenie vám poskytne informácie, pomocou ktorých dôjdete až na koniec svojej cesty.

-  označuje polohu vášho cieľa na mape a hlasový pokyn oznámi, že sa približujete k svojmu cieľu.
- Keď sa priblížite k niektorým cieľom, zariadenie automaticky navrhne parkovacie miesta. Výberom možnosti **Viac** zobrazíte úplný zoznam navrhovaných parkovacích miest (*Parkovisko v blízkosti cieľa, strana 27*).
- Keď sa približujete k niektorým cieľom a používate profil nákladného vozidla, zariadenie vás automaticky vyzve, aby ste našli cieľ nákladného vozidla, ako je nakladacia rampa alebo parkovacie miesto pre nákladné vozidlo. Na mape môžete vybrať navrhovaný bod a potom vybrať možnosť **Chod!** pre navigáciu k tomuto cieľu.
- Keď zastanete v cieľi, zariadenie automaticky ukončí cestu. Ak zariadenie nezistí príchod do cieľa automaticky, môžete cestu ukončiť výberom položky **Stop**.

Dokončenie trasy nákladného vozidla

Keď sa priblížite k niektorým cieľom nákladného vozidla, zobrazí sa nástroj mapy, ktorý vám pomôže nájsť bežné ciele nákladného vozidla, ako sú parkovacie plochy a nakladacie rampy.

- 1 Vyberte nástroj mapy ①.

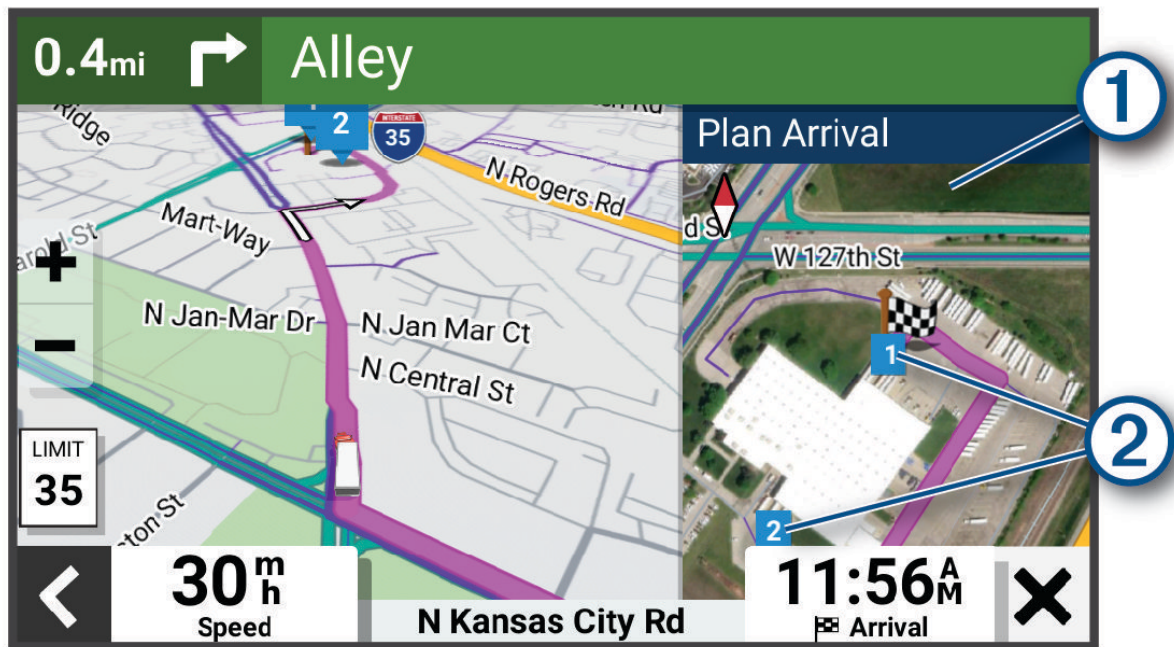

- 2 Dotknite sa mapy a vyberte očíslovaný cieľ pre nákladnú dopravu ②.
- 3 Vyberte položku **Chod!**.

Parkovisko v blízkosti cieľa

Zariadenie vám môže pomôcť vyhľadať parkovacie miesto v blízkosti vášho cieľa. Keď sa priblížite k niektorým cieľom, zariadenie automaticky navrhne parkovacie miesta.

POZNÁMKA: túto funkciu používajte len v prípade, že používate profil automobilu. Keď používate profil nákladného vozidla, môžete vyhľadať parkovacie miesta pre nákladné vozidlá v blízkosti vášho cieľa ([Hľadanie parkovacieho miesta pre nákladné vozidlo, strana 19](#)).

- 1 Vyberte jednu z možností:

- Keď zariadenie navrhne parkovanie, výberom možnosti **Viac** zobrazíte všetky navrhované parkovacie miesta.

POZNÁMKA: keď vyberiete navrhované parkovacie miesto, zariadenie automaticky zaktualizuje vašu trasu.

- Ak zariadenie nenavrhuje parkovacie miesta, vyberte položky **Kam viesť?** > **Kategórie** > **Parkovisko** a vyberte 📍 > **Cieľa**.

- 2 Vyberte parkovacie miesto a následne položku **Chod!**.

Zariadenie vás bude navigovať k parkovisku.

Zmena aktívnej cesty

Pridanie polohy do vašej trasy

Zemepisný bod môžete pridať na trasu len počas navigácie po trase (*Spustenie cesty, strana 22*).

Polohy môžete pridať do stredu alebo na koniec svojej trasy. Do trasy môžete pridať napríklad čerpaciu stanicu ako ďalšie cieľové miesto.

TIP: ak chcete vytvoriť komplexné trasy s viacerými cieľovými miestami alebo plánovanými zastávkami, trasu môžete napláňovať, upraviť a uložiť pomocou plánovača trasy (*Plánovanie trasy, strana 57*).

1 Na mape vyberte  > **Kam viesť?**.

2 Vyhľadajte polohu (*Vyhľadávanie a ukladanie polôh, strana 15*).

3 Vyberte polohu.

4 Vyberte položku **Chod!**.

5 Vyberte možnosť:

- Ak chcete do trasy pridať polohu ako ďalšie cieľové miesto, vyberte položku **Pridať ako ďalšiu zastávku**.
- Ak chcete pridať polohu na koniec trasy, vyberte položku **Pridať ako poslednú zastávku**.
- Ak chcete pridať polohu a upraviť poradie cieľových miest na trase, vyberte položku **Pridať k aktívnej trase**.

Zariadenie prepočíta trasu, zahrnie do nej pridané polohy a navedie vás k cieľovým miestam v príslušnom poradí.

Tvarovanie vašej trasy

Pred tvarovaním trasy musíte spustiť trasu (*Spustenie cesty, strana 22*).

Trasu môžete tvarovať manuálne a zmeniť jej dráhu. Takto môžete nasmerovať trasu na určité cesty alebo prechádzať cez určité oblasti bez pridania cieľového miesta do trasy.

1 Na mape vyberte položku  > **Upraviť trasu** > **Tvar trasy**.

TIP: výberom ikony  môžete mapu priblížiť a vybrať presnejšiu polohu.

Zariadenie prejde do režimu tvarovania trasy a prepočíta trasu tak, aby prešla vybraným miestom.

2 Vyberte položky  > .

3 V prípade potreby vyberte možnosť:

- Ak chcete do trasy pridať viac tvarovacích bodov, vyberte na mape ďalšie polohy.
- Ak chcete odstrániť tvarovací bod, vyberte ho a vyberte položku .

Použitie obchádzky

Môžete použiť obchádzku určenej dĺžky na vašej ceste alebo obchádzku okolo stanovených ciest. Je to užitočné, ak narazíte na stavebné oblasti, uzatvorené cesty alebo zlý stav vozovky.

1 Na mape vyberte položku  > **Upraviť trasu**.

2 Vyberte možnosť:

- Ak chcete počas trasy obísť určitý úsek, vyberte položku **Obchádzka úseku cesty**.
- Ak chcete počas trasy použiť obchádzku po konkrétnej ceste, vyberte položku **Obchádzka po inej ceste**.

Zmena režimu výpočtu trasy

1 Vyberte položky **Nastavenia** > **Navigácia** > **Režim výpočtu**.

2 Vyberte možnosť:

- Položku **Rýchlejší čas** vyberte, ak chcete vypočítať trasy, ktoré sú rýchlejšie na jazdu, ale na vzdialenosť môžu byť dlhšie.
- Výberom položky **Kratšia vzdialenosť** vypočítate trasy, ktoré sú kratšie na vzdialenosť, ale jazda môže zabrať dlhší čas.

Zastavenie cesty

- Na mape vyberte položku  > **Stop**.
- Na domovskej obrazovke vyberte položku **Stop**.

Ako používať navrhované cesty

Aby ste túto funkciu mohli využívať, musíte uložiť aspoň jednu polohu a zapnúť funkciu histórie jász (Nastavenia navigácie, strana 63).

Pomocou funkcie myTrends™ vaše zariadenie predpovedá váš cieľ na základe vašej histórie jász, dňa v týždni a času v rámci dňa. Po tom, ako niekoľkokrát prídete na uloženú polohu, sa táto poloha môže zobraziť v navigačnej lište na mape spolu s odhadovaným časom jazdy a dopravnými informáciami.

Výberom navigačnej lišty zobrazíte navrhovanú cestu do danej polohy.

Vyhnutie sa zdržaniam, mýtu a oblastiam

Vyhnutie sa dopravným zdržaniam na trase

Ak sa chcete vyhnúť dopravným zdržaniam, musíte prijímať informácie o cestnej premávke (Prijímanie dopravných informácií prostredníctvom smartfónu, strana 39).

Predvolene zariadenie automaticky optimalizuje vašu trasu tak, aby ste sa vyhli dopravným zdržaniam. Ak ste v nastaveniach cestnej premávky túto možnosť vypli (Nastavenia cestnej premávky, strana 64), dopravné zdržania môžete zobraziť a obísť manuálne.

- 1 Počas navigovania po trase vyberte položku  > **Cestná premávka**.
- 2 Ak je to možné, vyberte položku **Alternatívna trasa**.
- 3 Vyberte položku **Chod!**.

Vyhýbanie sa úsekom ciest

- 1 Vyberte **Nastavenia > Navigácia > Obmedzenia**.
- 2 Vyberte úseky ciest, ktorým sa chcete na svojej trase vyhnúť, a vyberte položku **OK**.

Vyhnutie sa nízkoemisným zónam

Vaše zariadenie sa dokáže vyhnúť oblastiam s ekologickými alebo emisnými obmedzeniami, ktoré by sa mohli vzťahovať na vaše vozidlo. Táto možnosť sa vzťahuje na typ vozidla v aktívnom profile vozidla (Profily vozidla, strana 12).

- 1 Vyberte položky **Nastavenia > Navigácia > Nízkoemisné zóny**.
- 2 Vyberte možnosť:
 - Ak chcete, aby sa vás zariadenie opýtalo pred každou trasou cez nízkoemisnú zónu, vyberte položku **Vždy sa pýtať**.
 - Ak sa chcete nízkoemisným zónam zakaždým vyhnúť, vyberte položku **Vyhnúť sa**.
 - Ak chcete vždy povoliť prechod cez nízkoemisné zóny, vyberte položku **Povoliť**.

Vlastné obmedzenia

Vlastné obmedzenia vám umožňujú vybrať konkrétne oblasti alebo časti cesty, ktorým sa chcete vyhnúť. Pri výpočte trasy sa zariadenie vyhne týmto oblastiam alebo cestám s výnimkou prípadov, keď nie je dostupná žiadna iná primeraná trasa.

Vyhýbanie sa ceste

- 1 Vyberte **Nastavenia > Navigácia > Vlastné obmedzenia**.
- 2 V prípade potreby vyberte možnosť **Pridať miesto vyhnutia sa**.
- 3 Vyberte **Pridať cestu vyhnutia sa**.
- 4 Vyberte počiatočný bod časti cesty, ktorej sa chcete vyhnúť, a vyberte **Ďalej**.
- 5 Vyberte koncový bod časti cesty a vyberte **Ďalej**.
- 6 Vyberte možnosť **Hotovo**.

Vyhýbanie sa oblasti

- 1 Vyberte **Nastavenia > Navigácia > Vlastné obmedzenia**.
- 2 V prípade potreby vyberte možnosť **Pridať miesto vyhnutia sa**.
- 3 Vyberte **Pridať oblasť vyhnutia sa**.
- 4 Vyberte ľavý horný roh oblasti, ktorej sa chcete vyhnúť, a vyberte **Ďalej**.
- 5 Vyberte pravý dolný roh oblasti, ktorej sa chcete vyhnúť, a vyberte **Ďalej**.
Zvolená oblasť bude na mape vytieňovaná.
- 6 Vyberte možnosť **Hotovo**.

Vypnutie vlastných obmedzení

Vlastné obmedzenie môžete zakázať bez toho, aby ste ho odstránili.



- 1 Vyberte **Nastavenia > Navigácia > Vlastné obmedzenia**.
- 2 Vyberte obmedzenie.
- 3 Vyberte  > **Vypnúť**.

Vymazanie vlastných obmedzení

- 1 Vyberte **Nastavenia > Navigácia > Vlastné obmedzenia > **.
- 2 Vyberte jednu z možností:
 - Ak chcete odstrániť všetky vlastné obmedzenia, zvolte možnosť **Vybrať všetko > Vymazať**.
 - Ak chcete odstrániť niektoré z vlastných obmedzení, vyberte ho a zvolte **Vymazať**.

Používanie mapy

Mapu môžete použiť na navigáciu trasy (*Trasa na mape, strana 23*) alebo zobrazenie mapy svojho okolia v prípade, že nie je aktívna žiadna trasa.

- 1 Vyberte položku **Zobraziť mapu**.
- 2 Vyberte ktorékoľvek miesto na mape.
- 3 Vyberte možnosť:
 - Potiahnutím mapy sa posúvajte vľavo, vpravo, nahor alebo nadol.
 - Ak chcete pridať alebo odstrániť vrstvy mapy, ako sú topografické snímky a snímky BirdsEye, vyberte položku .
 - Pre priblíženie a vzdialenie vyberte **+** alebo **-**.
 - Ak chcete prepnúť medzi zobrazením so severom na hornej strane, 2D a 3D zobrazeniami, vyberte položku .
 - Ak chcete otvoriť plánovač trasy, vyberte položku  (*Plánovač trás, strana 57*).
 - Trasu začnite výberom polohy na mape a možnosti **Chod!** (*Spustenie trasy pomocou mapy, strana 22*).

Nástroje mapy

Nástroje mapy poskytujú rýchly prístup k informáciám a funkciám zariadenia počas zobrazenia mapy. Keď zapnete nástroj mapy, zobrazí sa v paneli na okraji mapy.

Stop: zastaví navádzanie po aktívnej trase.

Upraviť trasu: umožňuje použiť obchádzku alebo preskočiť polohy na trase (*Zmena aktívnej cesty, strana 28*).

Stíšiť: stíši zvuk zariadenia.

Mestá pred vami: zobrazuje najbližšie mestá a služby pozdĺž aktívnej trasy alebo diaľnice (*Nástroj Cities Ahead (Mestá pred vami), strana 32*).

Pred vami: zobrazí nasledujúce polohy na trase alebo na ceste, po ktorej práve cestujete (*Pred vami, strana 31*).

Nadmorská výška: zobrazuje zmeny nadmorskej výšky na trase.

Cestná premávka: zobrazí dopravné podmienky na vašej trase alebo vo vašej oblasti (*Zobrazenie nadchádzajúcej dopravnej situácie, strana 34*). Táto funkcia nie je dostupná vo všetkých oblastiach alebo pre všetky modely zariadení.

Údaje o trase: zobrazí prispôsobiteľné údaje o trase, ako napr. rýchlosť alebo najazdené kilometre (*Zobrazenie údajov o trase na mape, strana 34*).

Odbočky: zobrazí zoznam blížiacich sa odbočiek na trase (*Zobrazenie odbočiek a smerov, strana 25*).

Telefón: zobrazí zoznam posledných telefonických hovorov uskutočnených z pripojeného telefónu a zobrazí možnosti počas hovoru, keď je telefón aktívny (*Používanie možností počas hovoru, strana 38*).

Počasie: zobrazí poveternostné podmienky vo vašej oblasti.

photoLive: zobrazí dopravné kamery v reálnom čase z vašej predplatenej služby photoLive (*Dopravné kamery služby photoLive, strana 40*).

Garmin eLog: zobrazuje informácie o služobných hodinách z aplikácie Garmin eLog™. Umožňuje vám zmeniť stav služby, keď práve nejazdíte.

Smart upozornenia: zobrazuje najnovšie inteligentné upozornenia z vášho pripojeného telefónu (*Upozornenia Smart, strana 37*).

PrePass®: zobrazuje upozornenia na vážiace stanice pred vami a rozhodnutia o ich obchádzke (*PrePass®, strana 44*).

Naplánovať cieľ: zobrazuje mapu vášho cieľa a umožňuje vyhľadať cieľ nákladného vozidla.



Love's: zobrazuje nadchádzajúce Love's Travel Stops® na trase.

Pilot Flying J: zobrazuje nadchádzajúce Pilot Flying J Travel Centers™ na trase.

Plánovač prestávok: zobrazuje pripomenutia prestávok a navrhované zastávky.

Prehľadová mapa: zobrazuje prehľad vašej trasy na mape.

Zobrazenie nástroja mapy

- 1 Na mape vyberte položku .
- 2 Vyberte nástroj mapy.
Nástroj mapy sa zobrazí v paneli na okraji mapy.
- 3 Po skončení používania nástroja mapy vyberte ikonu .

Pred vami

Nástroj Pred vami poskytuje informácie o blížiacich sa polohách na trase alebo ceste, po ktorej práve cestujete. Môžete zobraziť nadchádzajúce body záujmu podľa kategórie, napríklad reštaurácie, čerpacie stanice alebo odpočívadlá.

V nástroji Pred vami môžete nastaviť, ktoré kategórie sa budú zobrazovať.

Zobrazenie nadchádzajúcich polôh

1 Na mape vyberte položku  > **Pred vami**.

Kým cestujete, nástroj mapy bude zobrazovať nasledujúcu lokalitu pozdĺž cesty alebo trasy.

2 Vyberte možnosť:

- Ak nástroj mapy zobrazuje kategórie, vyberte kategóriu na zobrazenie zoznamu miest v tejto kategórii, ktoré sa nachádzajú v blízkosti.
- Ak nástroj mapy zobrazuje nadchádzajúce miesta, vyberte miesto, aby sa zobrazili podrobnosti alebo sa spustila trasa na toto miesto.

Prispôsobenie kategórií v rámci funkcie Pred vami

Kategórie polôh, ktoré sa zobrazujú v nástroji Pred vami, môžete zmeniť.

1 Na mape vyberte  > **Pred vami**.

2 Vyberte kategóriu.

3 Stlačte tlačidlo .

4 Vyberte možnosť:

- Ak chcete kategóriu presunúť v rámci zoznamu vyššie alebo nižšie, vyberte šípku vedľa názvu kategórie a potiahnite ju.
- Ak chcete zmeniť kategóriu, vyberte ju.
- Ak chcete vytvoriť vlastnú kategóriu, vyberte kategóriu, vyberte položku **Vlastné vyhľadávanie** a zadajte názov podniku alebo kategórie.

5 Vyberte položku **Uložiť**.

Nástroj Cities Ahead (Mestá pred vami)

Keď cestujete po diaľnici alebo sa navigujete po trase, ktorá obsahuje diaľnicu, nástroj Cities Ahead prináša informácie o nadchádzajúcich mestách pozdĺž diaľnice. Pre každé mesto zobrazuje nástroj mapy vzdialenosť k výjazdu z diaľnice a dostupným službám. Podobné informácie sú uvedené na cestných označeniach na diaľniciach.

Zobrazenie nadchádzajúcich miest a služieb pri výjazdoch

1 Na mape vyberte položku  > **Mestá pred vami**.

Keď cestujete po diaľnici alebo aktívnej trase, nástroj mapy bude zobrazovať informácie o nadchádzajúcich mestách a východoch.

2 Vyberte mesto.

Zariadenie zobrazuje zoznam bodov záujmu, ktoré sa nachádzajú pri výjazde blízko zvoleného mesta, ako sú čerpacie stanice, ubytovanie alebo reštaurácie.

3 Vyberte polohu a následne začnite navigovať výberom položky **Chod!**.













Symbyly upozornení a výstrah

VAROVANIE







Zadanie charakteristík profilu vášho vozidla nezaručuje, že sa s charakteristikami vášho vozidla bude počítat' pri všetkých návrhoch cesty alebo že sa vo všetkých prípadoch zobrazia ikony upozornenia. V údajoch mapy môžu existovať obmedzenia: vaše zariadenie nedokáže vo všetkých prípadoch vziať tieto obmedzenia alebo podmienky na ceste do úvahy. Pri rozhodovaní o riadení vždy dodržiavajte všetko dopravné značenie a prispôbujte sa podmienkam na ceste.

Na mape alebo počas cesty sa môžu zobraziť symboly upozornení a výstrah, ktoré vás upozorňujú na potenciálne nebezpečenstvá, cestné podmienky a najbližšie stanice na váženie.



Upozornenia na obmedzenia

| | |
|---|---|
|  | Výška |
|  | Hmotnosť |
|  | Zaťaženie nápravy |
|  | Dĺžka |
|  | Šírka |
|  | Nie sú povolené nákladné vozidlá |
|  | Nie sú povolené prívesy |
|  | Obmedzenia týkajúce sa materiálu |
|  | Nie sú povolené horľavé ani výbušné látky |
|  | Nie sú povolené látky znečisťujúce vodu |
|  | Nie je povolené odbočenie doľava |
|  | Nie je povolené odbočenie doprava |
|  | Nie je povolené obrátenie |

Upozornenia na podmienky na ceste

| | |
|---|-----------------------------------|
|  | Riziko kontaktu podvozka so zemou |
|  | Postranný vietor |
|  | Úzka cesta |
|  | Ostrá zákruta |
|  | Strmé klesanie |
|  | Strmé stúpanie |
|  | Prevísajúce stromy |

Výstrahy

| | |
|---|---|
|  | Vážiaca stanica |
|  | Cesta nie je overená pre nákladné vozidlá |

Informácie o trase

Zobrazenie údajov o trase na mape

Na mape vyberte položku  > **Údaje o trase**.

Prispôsobenie dátových polí trasy

- 1 Na mape vyberte položku  > **Údaje o trase**.
- 2 Vyberte dátové pole trasy.
- 3 Vyberte možnosť.
Nové dátové pole trasy sa zobrazí v nástroji mapy **Údaje o trase**.

Zobrazenie histórie trás

Vaše zariadenie si ukladá záznam prejdenej cesty.

- 1 Vyberte položky **Nastavenia** > **Mapa a vozidlo** > **Vrstvy mapy**.
- 2 Označte začiarkavacie políčko **Záznam trás**.

Vynulovanie informácií o trase

- 1 Na mape vyberte položku **Rýchlosť**.
- 2 Vyberte dátové pole informácií trasy.
- 3 Vyberte položky  > **Vynulovať polia**.
- 4 Vyberte možnosť:
 - Keď sa nenavigujete po trase, výberom položky **Vybrať všetko** vynulujte všetky dátové polia na prvej stránke okrem tachometra. **Vybrať všetko**
 - Vyberte **Resetovať všetky údaje** a vynulujte trasu A a všetky údaje.
 - Aby ste vynulovali maximálnu rýchlosť, dotknite sa položky **Vynulovať max. rýchlosť**.
 - Výberom položky **Vynulovať trasu B** vynulujte počítadlo kilometrov.

Zobrazenie nadchádzajúcej dopravnej situácie

OZNÁMENIE

Spoločnosť Garmin nezodpovedá za presnosť ani aktuálnosť informácií o cestnej premávke.

Ak chcete používať túto funkciu, zariadenie musí prijímať informácie o cestnej premávke (*Cestná premávka*, strana 39).

Môžete zobraziť najbližšie dopravné nehody pozdĺž vašej trasy alebo cesty, po ktorej cestujete.



- 1 Počas navigácie po trase vyberte položku  > **Cestná premávka**.
Najbližšia nadchádzajúca dopravná nehoda sa zobrazí v paneli na pravej strane mapy.
- 2 Výberom dopravnej nehody zobrazíte ďalšie podrobnosti.

Zobrazenie cestnej premávky na mape

Dopravná mapa zobrazuje farebne označenú cestnú premávku a zdržania na okolitých cestách.

- 1 V hlavnej ponuke vyberte položky  > **dězl** > **Cestná premávka**.
- 2 V prípade potreby môžete výberom položiek  > **Legenda** zobraziť legendu dopravnej mapy.

Vyhľadávanie dopravných nehôd

- 1 V hlavnej ponuke vyberte položky  > **dězl** > **Cestná premávka**.
- 2 Vyberte položky  > **Dopravné udalosti**.
- 3 Vyberte položku zo zoznamu.
- 4 Ak sa vyskytuje viacero nehôd, pomocou šípok zobrazte ďalšie nehody.

Prispôsobenie mapy

Prispôsobenie vrstiev mapy

Môžete prispôbiť, ktoré údaje sa budú zobrazovať na mape, ako sú ikony pre body záujmu a stav na cestách.

- 1 Vyberte **Nastavenia** > **Mapa a vozidlo** > **Vrstvy mapy**.
- 2 Vyberte, ktoré vrstvy chcete zahrnúť do mapy, a vyberte **Uložiť**.

Ako zmeniť údajové pole mapy

- 1 Na mape vyberte dátové pole.
POZNÁMKA: nemôžete prispôbiť Rýchlosť.
- 2 Vyberte typ údajov pre zobrazenie.

Zmena perspektívy mapy

- 1 Vyberte **Nastavenia** > **Mapa a vozidlo** > **Zobrazenie mapy jazdy**.
- 2 Vyberte možnosť:
 - Výberom položky **Trasa nahor** zobrazíte mapu v dvoch rozmeroch (2-D) s vaším smerom jazdy na hornej strane.
 - Výberom položky **Na sever** zobrazíte mapu v režime 2-D so severom na hornej strane.
 - Výberom položky **3-D** zobrazíte mapu jazdy v troch rozmeroch.
- 3 Vyberte položku **Uložiť**.

Služby v reálnom čase, premávka a funkcie smartfónu

VAROVANIE

Počas jazdy nečítajte ani nereagujte na upozornenia, pretože by to mohlo odpútať vašu pozornosť, čo by mohlo viesť k nehode s následkom vážneho zranenia alebo smrti.

Aplikácia **dězl** umožňuje vášmu zariadeniu prijímať upozornenia Smart a najaktuálnejšie informácie, napr. aktuálne dopravné informácie a informácie o počasí.

Aktuálne dopravné informácie: odosiela do vášho zariadenia aktuálne dopravné informácie, napríklad informácie o dopravných udalostiach a zdržaniach, miestach stavebných prác a uzávierkach ciest (*Cestná premávka, strana 39*).

Informácie o počasí: slúži na odosielanie aktuálnych informácií a výstrah o počasí a stave ciest do vášho zariadenia (*Zobrazenie predpovede počasia, strana 59*).

Upozornenia Smart: zobrazí upozornenia a správy telefónu na zariadení. Táto funkcia nie je dostupná pre všetky jazyky.

Hlasité volanie: umožňuje uskutočňovať a prijímať telefonické hovory prostredníctvom vášho zariadenia a použiť zariadenie ako telefón s hlasitým odposluchom na volania bez použitia rúk. Ak vybraný jazyk podporuje funkciu hlasových príkazov, telefónne hovory môžete uskutočňovať pomocou hlasových príkazov.

Odoslať údaje o polohe do zariadenia: umožňuje odoslať polohu zo smartfónu do navigačného zariadenia.

Spárovanie so smartfónom

Svoje zariadenie dēzl môžete spárovať so svojím smartfónom a aplikáciou dēzl, čím aktivujete ďalšie funkcie a získate prístup k najaktuálnejším informáciám (*Služby v reálnom čase, premávka a funkcie smartfónu, strana 35*).

- 1 V smartfóne si z obchodu App Store nainštalujte aplikáciu dēzl.
- 2 Zapnite zariadenie dēzl a umiestnite ho do vzdialenosti najviac 3 m (10 stôp) od vášho smartfónu.
- 3 V telefóne otvorte aplikáciu dēzl.
- 4 Riadte sa pokynmi na prihlásenie sa k účtu Garmin a dokončíte proces párovania a nastavenia.

Zobrazí sa hlavný panel aplikácie. Po spárovaní sa zariadenia automaticky pripoja, keď ich zapnete alebo keď sa budú nachádzať v dosahu.

Tipy po spárovaní zariadení

- Po počítačnom spárovaní sa dané dve zariadenia môžu pripojiť automaticky vždy, keď ich zapnete.
- Keď je váš telefón pripojený k vášmu zariadeniu, ste pripravení na prijímanie hlasových hovorov.
- Zariadenie sa po zapnutí pokúsi pripojiť k telefónu, ku ktorému bolo pripojené naposledy.
- Keď je zariadenie zapnuté, možno budete musieť váš telefón nastaviť na automatické pripojenie k zariadeniu.
- Ak chcete uskutočňovať telefonické hovory, musí byť povolené zdieľanie kontaktov pre navigačné zariadenie v nastaveniach Bluetooth v telefóne.
- Mali by ste skontrolovať, či sú povolené funkcie Bluetooth, ktoré chcete používať (*Zapnutie a vypnutie funkcií Bluetooth, strana 38*).

Párovanie ďalších Bluetooth zariadení

- 1 Vašu náhlavnú súpravu alebo telefón a vaše Bluetooth zariadenie umiestnite 10 m (33 stôp) od seba.
- 2 Vo svojom zariadení povolte bezdrôtovú technológiu Bluetooth.
- 3 Na vašej náhlavnej súprave alebo na telefóne povolte Bluetooth bezdrôtovú technológiu a uistite sa, že je viditeľná pre ostatné Bluetooth zariadenia.
- 4 V zariadení vyberte položky **Nastavenia > Bezdrôtové siete > Bluetooth**.
Zobrazí sa zoznam zariadení Bluetooth vo vašej blízkosti.
- 5 Vyberte zo zoznamu náhlavnú súpravu alebo telefón.
- 6 V prípade potreby vyberte položku **Pair**.

Navigácia na adresu alebo do lokality prostredníctvom aplikácie dēzl

Aplikáciu dēzl môžete používať na vyhľadávanie adries, obchodov alebo bodov záujmu a odosielať navigáciu k nim do vášho zariadenia dēzl.

- 1 V aplikácii dēzl vyberte položku **Kam viesť?**
- 2 Vyberte možnosť:
 - Ak chcete vyhľadať adresu v blízkosti, zadajte číslo domu a ulicu.
 - Ak chcete vyhľadať adresu v inom meste, zadajte číslo domu, názov ulice, mesto a štát.
 - Ak chcete vyhľadať názov podniku, zadajte jeho celý názov alebo jeho časť.
 - Ak chcete vyhľadať mesto, zadajte mesto a štát.

Pod poľom vyhľadávania sa budú pri písaní zobrazovať tipy.

- 3 Zvoľte navrhovaný výsledok vyhľadávania.
Aplikácia zobrazí lokalitu na mape.
- 4 Voľbou **Chod!** spustíte navigáciu.

Zariadenie dēzl začne s navigáciou do zvolenej lokality a lokalita sa pridá k posledným bodom vyhľadávania v ponuke Kam viesť?.

Upozornenia Smart

Keď je zariadenie dēzl pripojené k aplikácii dēzl, môžete na ňom zobrazovať upozornenia zo smartfónu, napríklad textové správy, prichádzajúce hovory a stretnutia v kalendári.

Prijímanie upozornení

VAROVANIE

Počas jazdy nečítajte ani neinteragujte s upozorneniami, pretože by to mohlo odpútať vašu pozornosť, čo by mohlo viesť k nehode s následkom vážneho zranenia alebo smrti.

Aby ste túto funkciu mohli využívať, vaše zariadenie musí byť pripojené k podporovanému telefónu, v ktorom je možné spustiť aplikáciu dēzl.

V prípade väčšiny stránok sa na zariadení po prijatí upozornenia zo smartfónu zobrazí kontextové hlásenie. Ak sa vozidlo pohybuje, musíte potvrdiť, že ste spolujazdec a nie vodič, inak nebudete môcť upozornenia zobrazit'.

POZNÁMKA: ak máte zapnuté zobrazenie mapy, upozornenia sa zobrazia v nástroji mapy.

- Ak chcete upozornenie ignorovať, vyberte položku **OK**.
Kontextové okno sa zatvorí, ale upozornenie zostane aj naďalej aktívne v telefóne.
- Ak chcete upozornenie zobrazit', vyberte položku **Zobrazit'**.
- Ak si chcete upozornenie vypočúť, vyberte položky **Zobrazit' > Prehrať**.
Zariadenie prečíta upozornenie pomocou technológie na čítanie textu. Táto funkcia nie je dostupná pre všetky jazyky.
- Ak chcete vykonať ďalšie kroky, napríklad vymazať upozornenie z telefónu, vyberte položku **Zobrazit'** a vyberte požadovanú možnosť.

POZNÁMKA: ďalšie kroky sú dostupné len pre niektoré typy upozornení a musí ich podporovať aplikácia, ktorá upozornenia vytvára.

Volanie bez použitia rúk





POZNÁMKA: hoci väčšina telefónov a náhlavných súprav je podporovaná, nemožno zaručiť, že konkrétny telefón alebo náhlavná súprava budú kompatibilné. Pre váš telefón nemusia byť k dispozícii všetky funkcie.

Pomocou bezdrôtovej technológie Bluetooth môžete zariadenie pripojiť ku kompatibilnému mobilnému telefónu a náhlavnej súprave alebo helme, aby plnilo funkciu zariadenia bez potreby použitia rúk. Kompatibilitu si môžete overiť na lokalite www.garmin.com/bluetooth.

Volanie

1 Vyberte položku .

2 Vyberte možnosť:

- Ak chcete vytočiť číslo, vyberte položku , zadajte telefónne číslo a vyberte možnosť .
- Ak chcete zavolať naposledy vytočené alebo prijaté telefónne číslo, vyberte položku  a vyberte číslo.
- Ak chcete zavolať kontakt z telefónneho zoznamu, vyberte položku  a vyberte kontakt.



Prijímanie hovoru

Keď prijímate hovory, vyberte položku **Odpovedať** alebo **Vypnúť**.



Používanie možností počas hovoru

Po prijatí hovoru sa zobrazia možnosti hovoru. Niektoré možnosti nemusia byť kompatibilné s vaším telefónom.

TIP: ak stránku s možnosťami hovoru zavriete, môžete ju znova otvoriť výberom položky  v hlavnej ponuke.



- Konferenčný hovor nastavíte výberom ID volajúceho a zvolíte .
- Zvuk do vášho telefónu preneste výberom položky Telefón. .

TIP: túto funkciu môžete použiť, ak chcete vypnúť pripojenie Bluetooth a nechať aktívny hovor alebo v prípade, ak potrebujete súkromie.

- Ak chcete použiť číselník, vyberte ID volajúceho a zvolíte .
- **TIP:** túto funkciu môžete použiť, ak chcete použiť automatizované systémy, ako napríklad hlasovú poštu.
- Ak chcete stíšiť mikrofón, vyberte položku .
- Ak chcete zavesiť, vyberte položku .

Uloženie telefónneho čísla ako predvoľby

Môžete uložiť až tri kontakty ako predvoľby na numerickej klávesnici. To vám umožní rýchlo zavolať na domáce telefónne číslo, členom rodiny alebo často volaným kontaktom.

- 1 Vyberte položky  > .
- 2 Podržte číslo predvoľby, napr. **Predvoľba 1**.
- 3 Vyberte kontakt.

Bezdrôtové náhlavné súpravy

Vaše zariadenie môže odosielať zvukové navigačné výzvy do Bluetooth zapnutej bezdrôtovej náhlavnej súpravy.

Zapnutie a vypnutie funkcií Bluetooth

Môžete povoliť alebo zakázať Bluetooth funkcie, ako sú napr. hovory, audio médiá a živé služby pre váš spárovaný smartfón.

- 1 Vyberte položky **Nastavenia** > **Bezdrôtové siete** > **Bluetooth**.
- 2 Vyberte názov telefónu.
- 3 Vyberte funkciu, ktorú chcete povoliť alebo zakázať.



Zobrazenie alebo skrytie upozornení aplikácií (Android™)

Pomocou aplikácie džbl môžete prispôsobiť, ktoré typy upozornení smartfónu sa budú zobrazovať v zariadení džbl.

- 1 V telefóne otvorte aplikáciu džbl.
- 2 Vyberte nastavenia aplikácie  > **Smart notifikácie**.
Zobrazí sa zoznam kategórií aplikácií pre smartfón.
- 3 Vyberte kategóriu na aktiváciu alebo deaktiváciu upozornení pre daný typ aplikácie.

Zobrazenie alebo skrytie kategórií upozornení v zariadení Apple

Ak ste sa pripojili k zariadeniu Apple, môžete filtrovať upozornenia zobrazené v zariadení džbl zobrazením alebo skrytím určitých kategórií.

- 1 Vyberte  > **Nástroje** > **Smart upozornenia** > .
- 2 Označte začiarňacie políčko vedľa každého upozornenia, ktoré sa má zobrazovať.

Odpojenie zariadenia Bluetooth

Zariadenie Bluetooth môžete dočasne odpojiť bez jeho odstránenia zo zoznamu spárovaných zariadení. Zariadenie Bluetooth sa bude môcť v budúcnosti pripojiť k vášmu zariadeniu ešte automaticky.

- 1 Vyberte položky **Nastavenia > Bezdrôtové siete > Bluetooth**.
- 2 Vyberte zariadenie, ktoré chcete odpojiť.
- 3 Stlačte tlačidlo **OK**.

Odstránenie spárovaného zariadenia Bluetooth

Odstránením spárovaného zariadenia Bluetooth zabránite jeho automatickému pripájaniu k zariadeniu ešte v budúcnosti. Odstránením spárovaného smartfónu sa zo zariadenia ešte odstránia tiež všetky synchronizované kontakty z adresára telefónu a história hovorov.

- 1 Vyberte **Nastavenia > Bluetooth**.
- 2 Vedľa názvu zariadenia Bluetooth vyberte položku  > **Zabudnúť**.

Odstránenie spárovaného telefónu

Odstránením spárovaného telefónu zabránite jeho automatickému pripájaniu k zariadeniu v budúcnosti.

- 1 Vyberte položky **Nastavenia > Bluetooth > Bluetooth**.
- 2 Vyberte telefón a vyberte položku **Zabudnúť**.

Cestná premávka

OZNÁMENIE

Spoločnosť Garmin nezodpovedá za presnosť ani aktuálnosť informácií o cestnej premávke.

Vaše zariadenie dokáže poskytovať informácie o cestnej premávke pred vami alebo na vašej ceste. Zariadenie môžete nastaviť tak, aby pri výpočte ciest volilo cesty bez hustej premávky alebo aby v prípade výrazného držania na aktívnej ceste vyhľadalo novú cestu do cieľa (*Nastavenia cestnej premávky, strana 64*). Na dopravnej mape si môžete prezerat' dopravné zdržania vo svojej oblasti.

Ak má zariadenie poskytovať dopravné informácie, musí prijímať dopravné údaje.

- Všetky modely produktov môžu prijímať nespoplatnené dopravné údaje prostredníctvom aplikácie ešte (*Prijímanie dopravných informácií prostredníctvom smartfónu, strana 39*).

Dopravné informácie nie sú dostupné vo všetkých oblastiach. Informácie o oblastiach s pokrytím služby dopravných informácií nájdete na stránke garmin.com/traffic.

Prijímanie dopravných informácií prostredníctvom smartfónu

Vaše zariadenie dokáže prijímať dopravné informácie bez potreby predplatného, stačí ho pripojiť k smartfónu so spustenou aplikáciou ešte.



- 1 Pripojte svoje zariadenie k aplikácii ešte .
- 2 Na zariadení ešte vyberte položky **Nastavenia > Cestná premávka > Cestná premávka** a skontrolujte, či je vybraná možnosť **Garmin Live Traffic**.

Zobrazenie cestnej premávky na mape

Dopravná mapa zobrazuje farebne označenú cestnú premávku a zdržania na okolitých cestách.

- 1 V hlavnej ponuke vyberte položky  > ešte > **Cestná premávka**.
- 2 V prípade potreby môžete výberom položiek  > **Legenda** zobraziť legendu dopravnej mapy.

Vyhľadávanie dopravných nehôd

- 1 V hlavnej ponuke vyberte položky  > **dězl** > **Cestná premávka**.
- 2 Vyberte položky  > **Dopravné udalosti**.
- 3 Vyberte položku zo zoznamu.
- 4 Ak sa vyskytuje viacero nehôd, pomocou šípok zobrazte ďalšie nehody.

Dopravné kamery služby photoLive

Ak chcete túto funkciu využívať, musíte zariadenie najprv pripojiť k aplikácii dězl (*Spáročovanie so smartfónom, strana 36*).

Dopravné kamery služby photoLive poskytujú aktuálne fotografie zachytávajúce dopravnú situáciu na hlavných dopravných ťahoch a križovatkách.

Služba photoLive nie je k dispozícii vo všetkých oblastiach.

Zobrazenie a uloženie dopravných kamier photoLive

Môžete zobraziť živý obraz z dopravných kamier v blízkosti. Môžete si tiež uložiť dopravné kamery rozmiestnené v oblastiach, kadiaľ často cestujete.

- 1 Vyberte položky  > **photoLive**.
- 2 Vyberte položku **Dotykom pridajte**.
- 3 Vyberte cestu.
- 4 Vyberte polohu dopravnej kamery.
Vedľa mapy s polohou kamery sa zobrazí náhľad živého obrazu z kamery. Náhľad obrazu môžete vybrať a zobraziť obraz v plnej veľkosti.
- 5 Ak chcete kameru uložiť, vyberte možnosť **Uložiť** (voliteľné).
Na hlavnú obrazovku aplikácie photoLive sa pridá miniatúra náhľadu obrazu kamery.

Uloženie dopravnej kamery

- 1 Vyberte  > **photoLive**.
- 2 Vyberte položku **Dotykom pridajte**.
- 3 Vyberte dopravnú kameru.
- 4 Vyberte položku **Uložiť**.

Nástroje vozidla a vodiča

Plánovanie prestávok

OZNÁMENIE

Toto samotné zariadenie NIE JE schválenou náhradou požiadaviek na záznam do denníka podľa predpisov federálneho úradu pre bezpečnosť automobilových prepravcov. Vodiči musia konať v súlade so všetkými platnými federálnymi a štátnymi požiadavkami na počet hodín pracovnej aktivity. Ak automobilový prepravca využíva zariadenie integrované s elektronickým záznamníkovým zariadením v zhode s Garmin eLog, spĺňa tým požiadavky na zaznamenávanie služobných hodín a prestávok. Ohľadom ďalších informácií alebo zakúpenia zariadenia Garmin eLog prejdite na stránku garmin.com/elog.

Keď je funkcia plánovania prestávok zapnutá, zariadenie vás upozorní hodinu pred odporúčanou prestávkou a dosiahnutím limitu odjazdených hodín, pričom odporučí miesta odpočinku na vašej trase. Túto funkciu môžete použiť na evidenciu služobných hodín, aby ste zachovali súlad s bezpečnostnými nariadeniami.

POZNÁMKA: funkcie plánovania prestávok nie sú dostupné, keď používate profil automobilu.

Odporúčaná prestávka

Keď nastane čas na prestávku, zariadenie vás upozorní a zobrazí odporúčané miesta odpočinku na vašej trase.

Zo zoznamu odporúčaných miest na odpočinok zvolte príslušné miesto.

Zariadenie pridá miesto odpočinku ako ďalší cieľ na vašej trase.

Spustenie časovača prestávok

Časovač prestávok sa automaticky spustí, keď sa vozidlo pohybuje rýchlosťou aspoň 8 km/h (5 mph) po dobu 30 sekúnd. Časovač môžete kedykoľvek spustiť aj manuálne.

- 1 Na mape vyberte  > **Plánovač prestávok**.
- 2 Zvolte možnosť **Spustiť časovač**.

Pozastavenie a resetovanie časovača prestávok

Časovač prestávok sa automaticky pozastaví, keď vozidlo zastaví na tri minúty alebo dlhšie. V prípade krátkych zastavení, napr. pri zaparkovaní alebo zastavení sa na odpočívadlách, môžete pozastaviť časovač manuálne. Na konci svojej jazdy môžete manuálne vynulovať časovač.

- 1 Zvolte možnosť **Zastaviť časovač**.
- 2 Vyberte možnosť:
 - Ak chcete pozastaviť časovač, zvolte možnosť **Pozastaviť**.
 - Ak chcete pozastaviť a vynulovať časovač, zvolte možnosť **Vynulovať**.

Nastavenie odjazdených hodín

Môžete nastaviť svoje celkové odjazdené hodiny tak, aby presnejšie zodpovedali vašim hodinám v servisných záznamoch.

- 1 Vo funkcii plánovača prestávok zvolte možnosť **Najaz. hod/celkom**.
- 2 Zadajte celkový počet odjazdených hodín.
- 3 Vyberte položku **Uložiť**.

Nastavenie denného limitu odjazdených hodín

Denný limit odjazdených hodín môžete nastaviť tak, aby zodpovedal legislatívnym požiadavkám v príslušnom regióne.

POZNÁMKA: táto funkcia nie je dostupná vo všetkých oblastiach.

- 1 Vo funkcii plánovača prestávok zvolte možnosť **Najazd. hod/deň**.
- 2 Zvolte denný limit odjazdených hodín platný pre príslušný región.
- 3 Vyberte položku **Uložiť**.

Palivová daň (IFTA)

POZNÁMKA: táto funkcia nie je dostupná vo všetkých oblastiach.



Skôr ako budete môcť použiť túto funkciu, musíte aktivovať profil nákladného vozidla.

Môžete zaznamenávať údaje, ako sú napr. údaje o zakúpenom palive a najazdených kilometroch potrebné pre dokumentáciu palivovej dane (IFTA).

Zadávanie údajov o palive



- 1 Vyberte  > **dězl** > **IFTA** > **Na čerpadle**.
- 2 Zadajte cenu paliva za jeden galón.
- 3 Vyberte políčko **Spotrebované palivo**.
- 4 Zadajte množstvo zakúpeného paliva.
- 5 Ak je to potrebné, zvolte typ paliva:
 - Ak chcete množstvo zaznamenať v litroch, vyberte položky **Galóny** > **Litrov** > **Uložiť**.
 - Ak chcete množstvo zaznamenať v galónoch, vyberte položky **Litrov** > **Galóny** > **Uložiť**.
- 6 V prípade potreby označte začiarkavacie políčko **Zahrnutá daň**.
- 7 Vyberte položku **Ďalej**.
- 8 Zvolte možnosť, prostredníctvom ktorej zaznamenáte čerpaciu stanicu, na ktorej ste tankovali:
 - Zo zoznamu zvolte čerpaciu stanicu v blízkosti.
 - Zvolte textové pole a zadajte názov čerpacej stanice a jej adresu.
- 9 Zvolte osobu, ktorá zaplatila za palivo.

Úprava údajov o palive





- 1 Vyberte  > **dězl** > **IFTA** > **Palivové denníky**.
- 2 Ak je to potrebné, zvolte profil vozidla.
- 3 V prípade potreby vyberte štvrtrok.
- 4 Zvolte palivový záznam.
- 5 Vyberte jednu z možností:
 - Ak chcete informácie upraviť, vyberte príslušné pole.
 - Ak chcete záznam odstrániť, vyberte .

Zobrazenie a exportovanie súhrnu o jurisdikcii

Súhrn o jurisdikcii uvádza údaje pre štáty alebo provincie, v ktorých bolo vaše vozidlo prevádzkované v príslušnom štvrtroku. Súhrn o jurisdikcii je k dispozícii len v niektorých oblastiach.

- 1 Vyberte  > **dězl** > **IFTA** > **Súhrn o jurisdikcii**.
- 2 V prípade potreby vyberte nákladné vozidlo.
- 3 V prípade potreby vyberte štvrtrok.
- 4 Ak chcete súhrn o jurisdikcii exportovať, vyberte položky  > **Exportovať** > **OK**.
Zariadenie súhrn exportuje do súboru .csv a uloží ho do priečinka Správy v zariadení.

Úprava a exportovanie správ o jazdách

- 1 V hlavnej ponuke vyberte  > **dězl** > **IFTA** > **Správy o jazdách**.
- 2 V prípade potreby vyberte nákladné vozidlo.
- 3 V prípade potreby vyberte štvrtrok.
- 4 Vyberte správu.
- 5 Vyberte jednu z možností:
 - Ak chcete správu vymazať, vyberte položky  > **Vymazať** a označte začiarkavacie políčko.
 - Ak chcete správy skombinovať, vyberte položky  > **Kombinované** a označte začiarkavacie políčko.
 - Vyberte položku  > **Exportovať** > **OK**. Zariadenie správu exportuje do súboru .csv a uloží ju do priečinka **Reports** v zariadení.

Zobrazenie exportovaných súhrnov o jurisdikcii a správ o jazdách

OZNÁMENIE

Ak nepoznáte účel súboru, neodstraňujte ho. Pamäť vášho zariadenia obsahuje dôležité systémové súbory, ktoré by sa nemali vymazávať.



- 1 Zariadenie pripojte k počítaču.
- 2 Pomocou prehliadača súborov vo vašom počítači vyhľadajte interné úložisko zariadenia a otvorte priečinok **Reports** (Správy).
- 3 Otvorte priečinok **IFTA**.
- 4 Otvorte súbor .csv.

Záznamy histórie servisu

Počas vykonávania servisu alebo údržby vášho vozidla môžete zaznamenať dátum a hodnotu počítadla kilometrov. Zariadenie poskytuje viacero servisných kategórií a vy môžete pridať vlastné kategórie ([Pridávanie servisných kategórií, strana 43](#)).



- 1 Vyberte ikonu aplikácie  > **Nástroje** > **História servisu**.
- 2 Vyberte servisnú kategóriu.
- 3 Vyberte položku Pridať záznam. **Pridať záznam**
- 4 Zadajte hodnotu počítadla kilometrov a vyberte položku **Ďalej**.
- 5 Zadajte poznámku (voliteľné).
- 6 Vyberte možnosť **Hotovo**.

Pridávanie servisných kategórií



- 1 Vyberte  > **Nástroje** > **História servisu**.
- 2 Vyberte položky  > **Pridať kategóriu**.
- 3 Zadajte názov kategórie a vyberte položku Dokončiť. **Hotovo**

Vymazanie servisných kategórií



Po vymazaní servisnej kategórie sa odstránia aj všetky servisné záznamy v danej kategórii.

- 1 Vyberte  > **Nástroje** > **História servisu**.
- 2 Vyberte položky  > **Vymazať kategórie**.
- 3 Vyberte servisné kategórie, ktoré chcete vymazať.
- 4 Vyberte položku **Vymazať**.

Premenovanie servisných kategórií

- 1 Vyberte  > **Nástroje** > **História servisu**.
- 2 Vyberte kategóriu, ktorú chcete premenovať.
- 3 Vyberte položky  > **Premenovať kategóriu**.
- 4 Zadajte názov a vyberte položku **Hotovo**.

Vymazanie servisných záznamov

- 1 Vyberte  > **Nástroje** > **História servisu**.
- 2 Vyberte servisnú kategóriu.
- 3 Vyberte položky  > **Vymazať záznamy**.
- 4 Vyberte servisné záznamy, ktoré chcete vymazať.
- 5 Vyberte položku **Vymazať**.

Úprava servisného záznamu

V rámci servisného záznamu môžete upraviť poznámku, hodnotu počítadla kilometrov a dátum.

- 1 Vyberte ikonu aplikácie  > **Nástroje** > **História servisu**.
- 2 Vyberte kategóriu.
- 3 Vyberte políčko.
- 4 Zadajte nové údaje a vyberte položku **Dokončiť**. **Hotovo**

PrePass

OZNÁMENIE

Spoločnosť Garmin nezodpovedá za presnosť ani aktuálnosť informácií poskytovaných aplikáciou PrePass.

POZNÁMKA: predtým, ako budete môcť využívať túto funkciu, musíte mať založené aktívne konto PrePass.

Aplikácia PrePass umožňuje vodičom overiť bezpečnosť, akreditácie a hmotnosť úžitkového vozidla pri blížiacich sa vážiach staniciach. Vaše zariadenie dēzl môžete spárovať s aplikáciou dēzl a aplikáciou PrePass, aby ste tak na vaše zariadenie dēzl dostávali upozornenia na vážiace stanice.

POZNÁMKA: táto funkcia je dostupná iba v Spojených štátoch.

Vernostné programy

Zo zariadenia dēzl máte prístup k vernostným programom z niektorých turistických centier v Spojených štátoch, vrátane Love's Travel Stops a Pilot Flying J Travel Centers. Aplikácie vernostného programu môžete na svojom zariadení dēzl použiť na kontrolu zostatkov bodov odmien a ďalších informácií o vernostnom programe. Ak chcete aktivovať funkcie vernostného programu, prihláste sa do svojho účtu vernostného programu v aplikácii dēzl.

POZNÁMKA: táto funkcia je dostupná iba v Spojených štátoch.

Garmin eLog

The Garmin eLog adapter enables a motor carrier to comply with FMCSA Electronic Logging Device (ELD) regulations. When the dēzl device is paired with the Garmin eLog adapter, the dēzl device and the Garmin eLog adapter together provide a complete ELD solution without the need for an additional smartphone or mobile device. You can use your dēzl device to record and view hours of service information, change your duty status, create inspection reports, and more.

The Garmin eLog adapter is not available in all areas. For more information, or to purchase a Garmin eLog adapter, go to garmin.com/elog.

Setting Up Your Garmin eLog Adapter

NOTE: If you need to transfer Garmin eLog data from another device to your dēzl device, you must import the data during the setup process. You should create a data backup from your previous device before you start setting up the Garmin eLog adapter on your dēzl device ([Transferring Garmin eLog Data from Another Device, page 45](#)).

You must set up and pair your Garmin eLog adapter with the Garmin eLog app in order to be in compliance with FMCSA ELD regulations. For more information about installing the Garmin eLog adapter in your vehicle, see the *Garmin eLog Owner's Manual* at garmin.com/manuals/elog.

- 1 On your dēzl device, open the  Garmin eLog app.
- 2 Follow the instructions in the app to set up and configure the Garmin eLog system, administrator account, and driver profiles.

NOTICE

The administrator account is critical for some app functions. Choose an administrator password you can remember, and do not lose the password. The administrator password cannot be recovered without clearing all app data, which causes all recorded Garmin eLog data to be deleted.

NOTE: Until you complete the setup process, the Garmin eLog device has limited functionality and is not compliant with FMCSA ELD regulations.

Transferring Garmin eLog Data from Another Device

If you have previously used your Garmin eLog adapter with another device, you can transfer the Garmin eLog app data from the previous device to your dēzl device. You must complete this transfer during the initial setup.

- 1 From the Garmin eLog app on your previous device, create a data backup ([Backing Up Data, page 45](#)).
- 2 While setting up your Garmin eLog adapter with your dēzl device, restore the data backup ([Restoring Data, page 45](#)).

Backing Up Data

You can back up your recorded data to a USB storage device. You should back up regularly to help prevent data loss. This is also useful when you need to transfer data to another device.

- 1 From the Garmin eLog app, select **Settings > Back Up Data**.
- 2 Insert a USB storage device into the USB port on the Garmin eLog adapter.
The light ring on the adapter glows green and plays a tone when it is ready to back up data.
- 3 Select **Back Up Data**.

Restoring Data

You can restore backed up data from a USB storage device. This can be useful when transferring Garmin eLog app data from another device.

NOTE: You can restore backed up data only while you are setting up the Garmin eLog app.

- 1 Open the  Garmin eLog app to start the setup process.
- 2 Follow the on-screen instructions to install the Garmin eLog adapter in the vehicle diagnostic port and complete the pairing process.
- 3 Select **Restore from Backup**.
- 4 Insert a USB storage device containing backup files into the USB port on the Garmin eLog adapter.
The light ring on the adapter glows green and plays a tone when it is ready to restore data.
- 5 Select a backup file.
- 6 Select **Restore**.

Daily Operation Guidelines

The following points are guidelines to follow when using the Garmin eLog system. Your motor carrier may have different operation requirements. Follow your motor carrier's recommendations for daily operation.

- Verify the dēzl is securely mounted in the vehicle and its screen is visible from a normal seated position.
- Verify Bluetooth wireless technology and location services are enabled on your device at all times while using the Garmin eLog adapter.
- Verify the Garmin eLog app is running and the Garmin eLog adapter is secured to the vehicle diagnostic port before starting the vehicle.
- Log in to the Garmin eLog app at the start of each day.
- Review and claim all logs recorded for an unidentified driver, if applicable.
- At the end of each work day, log out of the Garmin eLog app after turning off the engine.
- Certify your records, and submit them to your motor carrier at the end of each day (*Certifying Daily Logs*, page 50).

Starting a Drive

Each time you drive your vehicle, you should complete these actions to ensure your hours of service information is recorded correctly.

- 1 Verify the Garmin eLog adapter is secured to the vehicle diagnostic port.
For more information about installing the Garmin eLog adapter in your vehicle, see the *Garmin eLog Owner's Manual* at garmin.com/manuals/elog.
- 2 Open the Garmin eLog app, and log in as the driver.
- 3 Start your vehicle.
- 4 Before you start driving, change your duty status in the Garmin eLog app.

The Garmin eLog adapter syncs with the Garmin eLog app and records ELD Records of Duty Service (RODS) automatically.

Garmin eLog App Overview

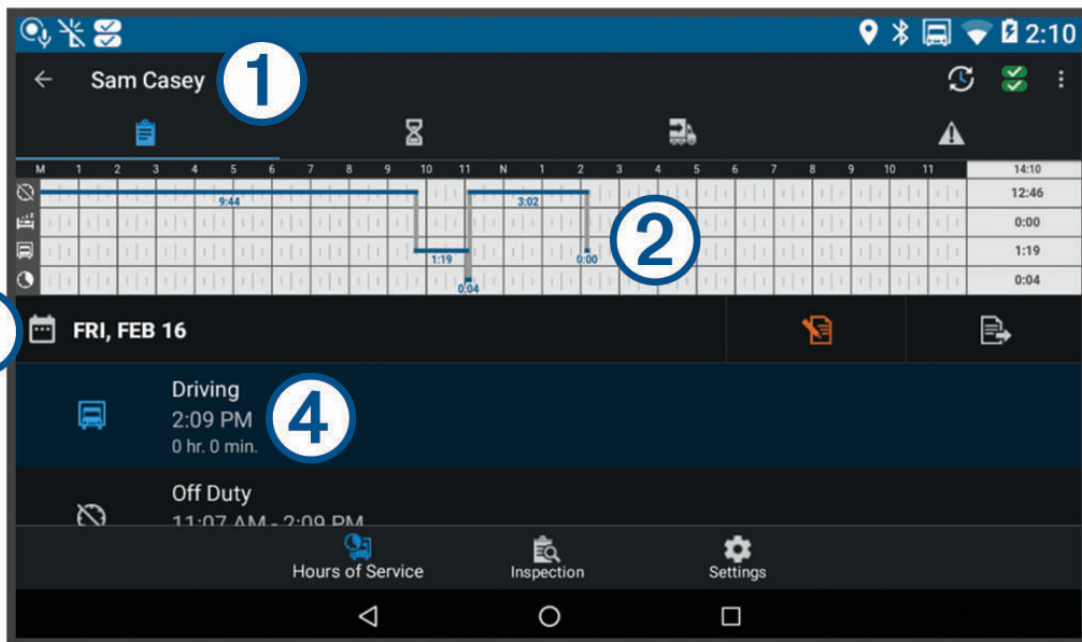

① The name of the active driver.

 Select to change duty status.

 Diagnostic and malfunction indicator. Select to view detailed information about diagnostic or malfunction alerts ([Viewing Diagnostics and Malfunctions, page 53](#)).

NOTE: The diagnostic and malfunction indicator also appears in the status bar or near the top of every screen on your dēzl device.

 Select to record adverse conditions, create a Records of Duty Status (RODS) report, or log out.

 Select to view a chart of your hours of service information.

 Select to view a summary of currently available on-duty hours.

 Select to review log information.

② Select to view a full-screen chart of your service hours.

③ Select to review logs for a different day.

 Select to certify your logs for the selected day.

 Select to submit a 24-hour log to your motor carrier.

④ A record of your status for the recorded time period. Select to edit status information and adjust the time.



Select to view hours of service information.



Select to manage trailer and shipment information or to create a driver vehicle inspection report.



Select to view inspection reports and transfer reports to a roadside inspector.



Select to view additional system settings.

Garmin eLog Map Tool Overview

The Garmin eLog map tool appears on the navigation map automatically while your device is connected to a Garmin eLog adapter. If you close the map tool, you can open it manually by selecting  > **Garmin eLog** from the map.

As you drive, the device displays your duty status and hours of service information in the Garmin eLog map tool.

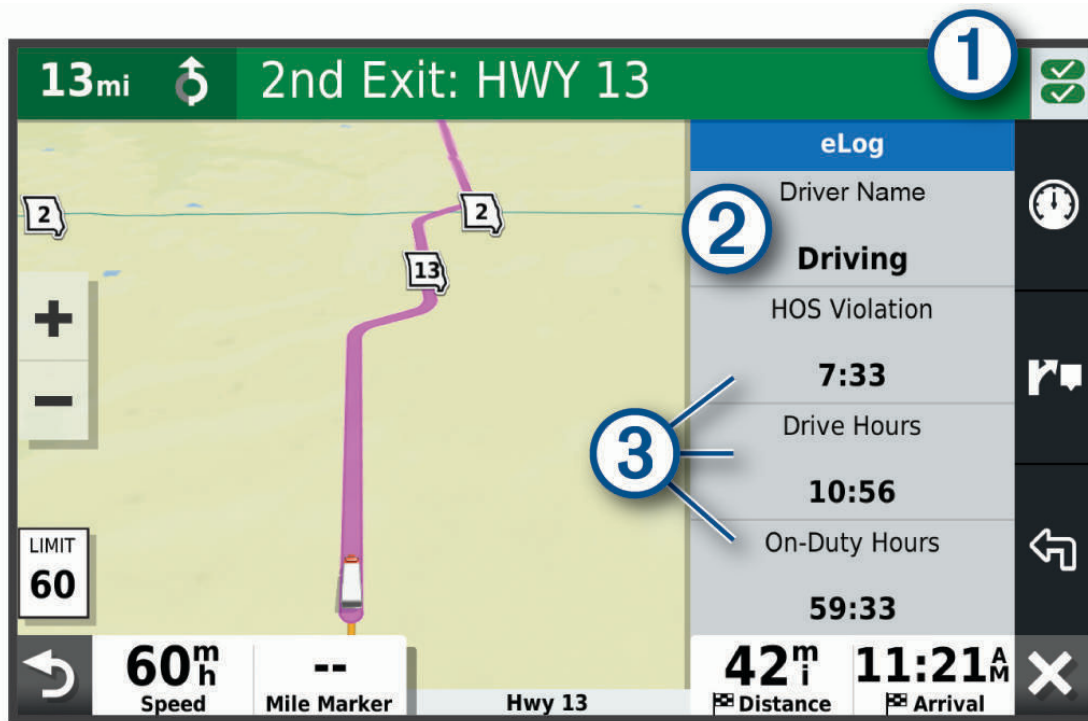

Diagnostic and malfunction indicator. Select to view detailed information about diagnostic or malfunction alerts ([Viewing Diagnostics and Malfunctions, page 53](#)).



Driver name and duty status. Select to change the driver's duty status ([Changing Duty Status, page 49](#)).
NOTE: You cannot change your duty status while driving.



Current remaining drive hours. Select to view detailed drive hours information in the Garmin eLog app.

Driving in a Team

If you are driving in a team, you can switch between active drivers at any time. Each driver must log in to the Garmin eLog app before they can be set as the active driver.

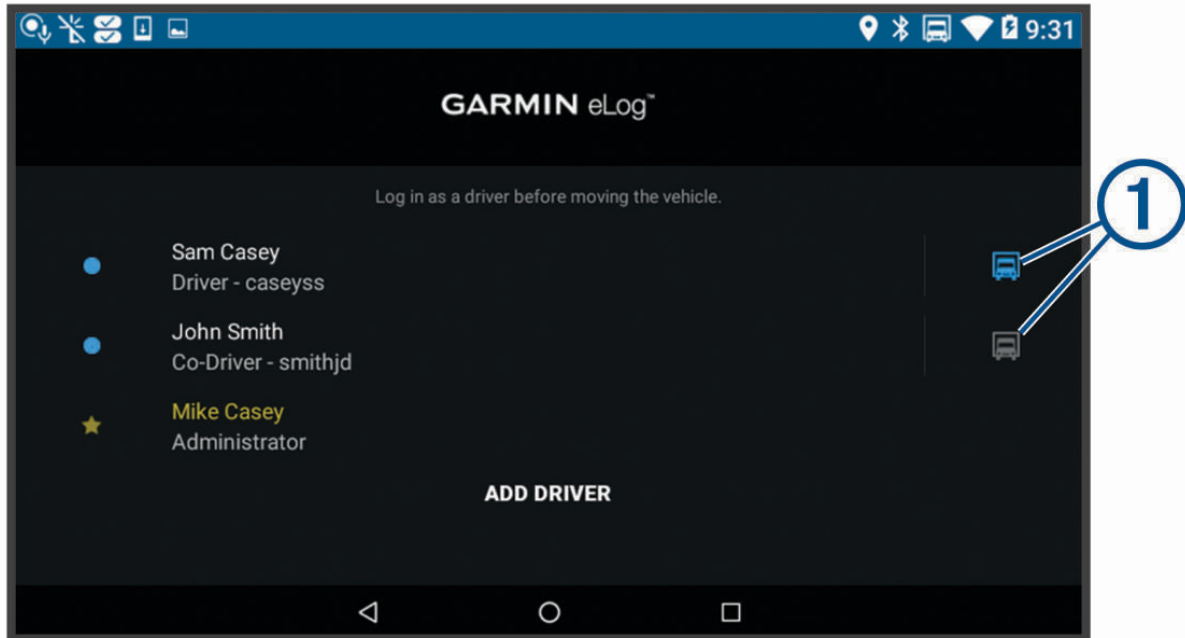

From the Garmin eLog app, select the icon **1** next to the user who should be listed as the active driver.

Changing Duty Status

For the most accurate records, you must change your duty status in the Garmin eLog app every time you change your driving status, such as when you start driving, take a break, switch drivers, or change the type of driving you are doing. The Garmin eLog adapter automatically switches to driving status when the vehicle's diagnostic port reports a speed greater than or equal to five miles per hour. The vehicle is stopped when the diagnostic port reports a speed of zero miles per hour.

NOTE: The vehicle must be stopped to change duty status. You cannot manually change duty status while you are driving.

1 Select an option:

- From the Garmin eLog app, select .
- From the Garmin eLog map tool, select the driver name.

2 Select an option:

NOTE: The Personal Conveyance and Yard Moves options are available only if the administrator has enabled them for your driver profile ([Editing a Driver Profile, page 55](#)).



- If you are on duty, select **On Duty**.
- If you are off duty, select **Off Duty**.
- If you are on duty and driving, select **Driving**.
- If you are moving to the sleeper berth, select **Sleeper Berth**.
- If you are using the vehicle for personal conveyance, select **Personal Conveyance**.
- If you are moving the vehicle within the yard, select **Yard Moves**.

Editing a Duty Status Record

You can update individual duty status entries to make corrections or updates to your duty status history as allowed by FMCSA regulations. This can be useful if you forget to change your duty status.

- 1 From the Garmin eLog app, select the duty status record for the affected time period.
- 2 Select **Duty Status**.
- 3 Select the correct duty status for the time period.
- 4 If necessary, update the start and end times for the duty status entry.
- 5 If necessary, enter the location where this duty status was active.
- 6 Enter an annotation describing the reason for the change.
- 7 Select **Save**.

Viewing Hours of Service

- 1 From the Garmin eLog app, select **HOS**.
- 2 Select an option:
 - To view a chart of your hours of service information, select .
 - TIP:** You can select the chart to view a larger image of your information.
 - To view a list of remaining drive hours, select .

Recording Adverse Conditions

If you require a time extension because of adverse conditions, you can add a two-hour extension to your hours for the day.

From the Garmin eLog app, select  > **Record Adverse Conditions** > **Áno**.

Reviewing Logs

The Garmin eLog app keeps track of logs that may require review, including logs that have been edited or logs that exist for an unidentified driver. When a driver logs in, the app prompts them to review logs that contain an unidentified driver, if any are available. Drivers are responsible for reviewing and claiming logs, if applicable.

- 1 Select **HOS** > .
- 2 Select a log.
- 3 Select an option:
 - If the log applies to you and your hours of service, select **Accept**.
 - If the log does not apply to you, select **Decline**.

Certifying Daily Logs

After you are finished driving for the day, you should certify your daily log. If you update your duty status after certifying it, you must certify it again.

From the Garmin eLog app, select  > **Agree**.

Submitting a Daily Log

You can submit a daily log to your motor carrier.

- 1 From the Garmin eLog app, select .
- 2 Select an option to share your exported log.

Exporting and Saving a Record of Duty Status (RODS) Report

You can create a RODS report so you or your motor carrier can open your records of duty status outside of the Garmin eLog app.

- 1 From the Garmin eLog app, select  > **Create RODS Report**.
- 2 If necessary, select **Create Additional Graph Grid Report** to include a graph grid in your RODS report.
- 3 Select an option:
 - To save the report to the internal storage of your dēzl device, select **Save Report**.
 - To export the report to email, select **Export Report**.

Recording Trailers and Shipments

You can use the Garmin eLog app to keep records of trailers and shipments.

- 1 Select **Vehicle** > .
- 2 Select an option:
 - To add a trailer, select **Add Trailer**.
 - To add a shipment, select **Add Shipment**.
- 3 Enter the trailer number or shipping document number.

Roadside Inspection

Viewing Inspection Information

An authorized safety official may ask to view all information recorded by the Garmin eLog system for the current 24-hour period and any of the previous seven consecutive days. You can view this information on the Garmin eLog app at any time.

From the Garmin eLog app, select **Inspection**.

Transferring Data to an Inspector Using Web Services

Before you can use this feature, you must be connected to a wireless network.

You can submit your RODS report to the FMCSA over the web.

- 1 From the Garmin eLog app, select **Inspection**.
- 2 Select  > **Áno**.
- 3 If necessary, enter an annotation.
- 4 Select **Web Services**.
- 5 Enter your email address, and select **Send Report**.

An email confirmation with your RODS report is sent to the email provided, and the report is submitted to the FMCSA.

Transferring Data to an Inspector Using Email

Before you can use this feature, you must be connected to a wireless network.

You can submit your RODS report to the FMCSA by sending an email.

- 1 From the Garmin eLog app, select **Inspection**.
- 2 Select  > **Áno**.
- 3 If necessary, enter an annotation.
- 4 Select **Email**.
- 5 Enter your email address, and select **Send Report**.

An email confirmation with your RODS report is sent to the email provided, and the report is submitted to the FMCSA.

Transferring Data to an Inspector Using a USB Device

You can transfer data to a USB mass storage device to provide it to an authorized safety official. The Garmin eLog adapter supports USB mass storage devices formatted using the FAT32 file system.

- 1 From the Garmin eLog app, select **Inspection**.
- 2 Select  > **Áno**.
- 3 If necessary, enter an annotation.
- 4 Select **USB**.
- 5 Connect a USB mass storage device to the USB port on your Garmin eLog adapter.
The adapter glows green when it is ready to send the inspection report.
- 6 Enter your password.
- 7 Select **Send to USB Device**.
The Garmin eLog app notifies you when the transfer is complete.
- 8 Remove the USB mass storage device from the adapter.

Transferring Data to an Inspector Using Bluetooth Wireless Technology

The inspector's device must support the Bluetooth Personal Area Networking (PAN) profile and must be able to connect to FMCSA Web Services to complete transfers using Bluetooth wireless technology. Ensure that Bluetooth wireless technology and a Wi-Fi hotspot are enabled on the inspector's mobile device.

The Garmin eLog device uses the inspector's mobile device as a network access point to send inspection information to FMCSA web services.

- 1 From the Garmin eLog app, select **Inspection**.
- 2 Select  > **Áno**.
- 3 If necessary, enter an annotation.
- 4 Select **Bluetooth**.
- 5 Select **Enable Pairing Mode**.
- 6 Follow the on-screen instructions in the app to pair the Garmin eLog adapter with the inspector's mobile device.

The inspection report transfers automatically after the pairing process is complete.

Diagnostics and Malfunctions

The Garmin eLog app records malfunctions and diagnostic events when the app detects critical functions that do not conform to Federal Motor Carrier Safety Administration (FMCSA) specifications. When a malfunction is detected, the driver and motor carrier are subject to responsibilities as directed by FMCSA guidelines.

Driver Responsibilities





- The driver must note the malfunction of the ELD and provide written notice of the malfunction to the motor carrier within 24 hours.
- The driver must reconstruct the Record of Duty Status (RODS) for the current 24-hour period and the previous 7 consecutive days, and record the records of duty status on graph-grid paper logs that comply with 49 CFR 395.8, unless the driver already has the records or retrieves them from the ELD.
- The driver must continue to manually prepare RODS in accordance with 49 CFR 395.8 until the ELD is serviced and returned to a compliant status.

Motor Carrier Responsibilities

- The motor carrier must correct, repair, replace, or service the malfunctioning ELD within eight days of discovering the condition or a driver's notification to the motor carrier, whichever occurs first.
- The motor carrier must require the driver to maintain a paper RODS record until the ELD is back in service.

Viewing Diagnostics and Malfunctions

If the Garmin eLog adapter detects a diagnostic event or malfunction, an alert and an indicator appear in the app. A diagnostic and malfunction indicator also appears in the status bar or near the top of every screen.

| | |
|---|--|
|  | No diagnostic events or malfunctions are detected. |
|  | A diagnostic event was detected. |
|  | A malfunction was detected. |
|  | Diagnostic events and malfunctions were detected. |

You can view information about these alerts at any time. This can be useful for correcting errors or adjusting driver information.

Select the diagnostic or malfunction indicator.

The app displays information about the diagnostic or malfunction alert and provides recommendations for how to correct it.

Diagnostic Definitions

Power Data Diagnostic Event: The adapter did not receive power, or was not fully functional, for a period of time.

- 1 Check the vehicle diagnostic port connections.
- 2 Verify the adapter is firmly plugged into the vehicle diagnostic port.
- 3 Review all affected driver logs for missing or incorrect data.

Engine Synchronization Data Diagnostic Event: The adapter failed to synchronize with the vehicle engine computer to record required engine data for driver logs.

- 1 Check the vehicle diagnostic port connections.
- 2 Verify the adapter is firmly plugged into the vehicle diagnostic port.
- 3 Review all affected driver logs for missing or incorrect data.

Missing Required Data Elements Data Diagnostic Event: The Garmin eLog system failed to obtain one or more required data elements when recording driver logs.

- 1 Check the vehicle diagnostic port connections.
- 2 Verify the adapter is firmly plugged into the vehicle diagnostic port.
- 3 Check the Bluetooth settings on the device running the Garmin eLog app, and verify the device and the adapter are connected.
- 4 Check the GPS settings on the device running the Garmin eLog app, and verify the device settings allow location positions to be shared with the Garmin eLog app.
- 5 Review all affected driver logs for missing or incorrect data.

Data Transfer Data Diagnostic Event: A failure occurred with the method for transferring roadside inspection reports.

Perform the following actions:

- 1 Check the Bluetooth settings on the device running the Garmin eLog app, and verify the device and the adapter are connected.
- 2 Verify all USB storage devices used to transfer roadside inspection reports are operating correctly.
- 3 If you have not performed a data backup within the previous seven days, back up your recorded Garmin eLog data to a USB storage device.

Unidentified Driving Records Data Diagnostic Event: At least 30 minutes of unidentified driving was recorded within the current 24 hour period, and over the previous 7 days.

- Drivers: Review and claim the unidentified driving time.
- Administrator: Review and assign the unidentified driving time to the respective drivers.

Malfunction Definitions

Power Compliance Malfunction: The adapter did not receive power, or was not fully functional, for a period of time. At least 30 minutes of driving time may not have been correctly recorded across all drivers over the past 24 hours.

- 1 Check the vehicle diagnostic port connections.
- 2 Verify the adapter is firmly plugged into the vehicle diagnostic port.
- 3 Review all affected driver logs for missing or incorrect data.

Engine Synchronization Compliance Malfunction: The adapter failed to synchronize with the vehicle engine computer to record required engine data for driver logs. At least 30 minutes of inaccurate data may have been recorded across all drivers over the past 24 hours.

- 1 Check the vehicle diagnostic port connections.
- 2 Verify the adapter is firmly plugged into the vehicle diagnostic port.
- 3 Review all affected driver logs for missing or incorrect data.

Timing Compliance Malfunction: The Garmin eLog system failed to accurately verify the calendar date or time of day required for driver logs.

- 1 Verify the adapter is firmly plugged into the vehicle diagnostic port.
- 2 Check the Bluetooth settings on the device running the Garmin eLog app, and verify the device and the adapter are connected.
- 3 Check the date and time settings on the device running the Garmin eLog app.
- 4 Review all affected driver logs for missing or incorrect data.

Positioning Compliance Malfunction: The Garmin eLog system failed to acquire valid location positions required for driver logs. At least 60 minutes of inaccurate data may have been recorded across all drivers over the past 24 hours.

- 1 Verify the Garmin eLog app is running and a driver is logged in when driving the vehicle.
- 2 Check the Bluetooth settings on the device running the Garmin eLog app, and verify the device and the adapter are connected.
- 3 Check the GPS settings on the device running the Garmin eLog app, and verify the device settings allow location positions to be shared with the Garmin eLog app.
- 4 Review all affected driver logs for missing or incorrect data.

Data Recording Compliance Malfunction: The Garmin eLog system has reached the maximum storage capacity for driver logs and cannot store or retrieve more logs.

- 1 Create a RODS report for each driver for record keeping (*Exporting and Saving a Record of Duty Status (RODS) Report, page 51*).
- 2 Log in as an administrator.
- 3 Back up the system data (*Backing Up Data, page 45*).
- 4 Remove unneeded files from the storage of the device running the Garmin eLog app.

Data Transfer Compliance Malfunction: Multiple failures occurred with the method for transferring roadside inspection reports.

Perform the following actions:

- 1 Check the Bluetooth settings on the device running the Garmin eLog app, and verify the device and the adapter are connected.
- 2 Verify all USB storage devices used to transfer roadside inspection reports are operating correctly and are formatted using the FAT32 file system.
- 3 If you have not performed a data backup within the previous seven days, back up your recorded Garmin eLog data to a USB storage device.

Adapter Firmware Malfunction: A serious error occurred attempting to update the adapter firmware. Contact Garmin customer support for further help.

Outdated adapter firmware may not maintain compliance. Garmin recommends keeping paper logs until the adapter firmware is successfully updated.

Administrator Functions

NOTICE

The administrator account is critical for some app functions. Choose an administrator password you can remember, and do not lose the password. The administrator password cannot be recovered without clearing all app data, which causes all recorded Garmin eLog data to be deleted.

You must use the administrator account to perform some Garmin eLog app functions, including adding driver profiles, editing driver profiles, and resetting driver passwords. The administrator account and password are created during the initial Garmin eLog app setup. If the app is administered by a company, drivers may not have access to the administrator functions.

Adding Driver Profiles

You must log in as an administrator to add driver profiles.

- 1 From the Garmin eLog app, select **Add Driver**.
- 2 Enter the administrator password.
- 3 Enter the driver and motor carrier information.
- 4 If the driver has an exempt status, select **Exempt Driver**.
- 5 If the driver is allowed to use the vehicle for personal conveyance, select **Allow Personal Conveyance**.
- 6 If the driver is allowed to make yard moves, select **Allow Yard Moves**.
- 7 Select **Save**.

The first time the driver logs into the new profile, the app prompts the driver to enter their driver license number and create a password.

Editing a Driver Profile

An administrator can edit driver profiles to change driver privileges, reset profile passwords, or deactivate profiles.

NOTE: The administrator can edit basic driver information in the driver profile, but the Garmin eLog app does not support editing duty status records from the administrator account. To correct a duty status record, the driver must log in to the driver profile and edit the record ([Editing a Duty Status Record, page 50](#)).

- 1 Log in to an administrator account.
- 2 Select a driver profile.
- 3 Select  > **Edit Profile**.
- 4 Select an option:
 - To edit driver information, select a field to update it.
 - To reset the profile password, select **Reset Password**.
 - To deactivate the profile, select **Deactivate Profile**.

Clearing Garmin eLog App Data

NOTICE

Clearing the Garmin eLog app data will cause all retained ELD data to be deleted from your device. It is the responsibility of the driver and/or motor carrier to ensure ELD records are retained as required by applicable regulations.

You can clear the Garmin eLog app data to restore the app to the original factory state. This requires you to set up your Garmin eLog adaptor, administrator account, and all driver profiles again. Clearing the app data is also the only way to reset a lost or forgotten administrator password.

- 1 Log in to a driver or administrator account, and back up all data (*Backing Up Data*, page 45).
- 2 Wait for the backup to complete.
- 3 From the home screen, select **Nastavenia** > **Zariadenie** > **Aplikácie** > **eLog** > **Úložisko**.
- 4 Select **Vymazať údaje**.

Hlasový príkaz

POZNÁMKA: funkcia Hlasový príkaz nie je dostupná pre všetky jazyky a oblasti a možno nebude k dispozícii na všetkých modeloch.

POZNÁMKA: Hlasom aktivovaná navigácia možno nebude v hlučnom prostredí dosahovať želaný výkon.

Funkcia hlasových príkazov vám umožňuje zariadenie používať vyslovovaním slov a príkazov. V ponuke hlasových príkazov sa nachádzajú hlasové výzvy a zoznam dostupných príkazov.

Tipy ako hovoriť smerom k zariadeniu

- Hovorte jasným hlasom smerom k zariadeniu.
- Každú požiadavku začnite frázou *OK, Garmin*.
- Redukujte okolitý hluk, ako je hovorené slovo alebo rádio, aby mohlo zariadenie interpretovať vaše príkazy presnejšie.
- V prípade potreby reagujte na hlasové výzvy zo zariadenia.
- Ak nedostanete uspokojivú odpoveď, skúste preformulovať svoju požiadavku.
- Ak zariadenie neodpovedá na vašu požiadavku, zistite, či nie je umiestnené blízko reproduktora alebo ventilátora vzduchu. Tie by mohli produkovať šum, ktorý ovplyvňuje funkčnosť mikrofónu.

Spustenie Garmin navigácie hlasovými príkazmi

Garminnavigácia hlasovými príkazmi umožňuje používať jednoduché slovné požiadavky na vyhľadávanie polôh a adries, spustiť trasy s podrobnou navigáciou, uskutočňovať telefonické hovory bez použitia rúk a oveľa viac.

- Vyslovte *OK, Garmin* a vyslovte požiadavku.

Môžete napríklad vysloviť frázy ako:

- *OK, Garmin, vezmi ma domov.*
- *OK, Garmin, kde je knižnica?*

Kontrola času príchodu

Keď je trasa aktívna, môžete vysloviť frázu a skontrolovať tak predpokladaný čas príchodu do cieľa.

Povedzte *OK, Garmin, o koľkej hodine prídeme?*

Uskutočnenie telefonického hovoru pomocou hlasových príkazov

Na volanie kontaktu z telefónneho zoznamu spárovaného smartfónu môžete použiť hlasový príkaz.

Povedzte *OK, Garmin, zavolaj.*, a potom povedzte meno kontaktu.

Napríklad, môžete povedať *OK, Garmin, zavolaj mame.*

Zmena nastavení zariadenia pomocou hlasu

Môžete použiť takéto frázy na prispôsobenie nastavení zariadenia na hodnoty 0 až 10.

- *OK, Garmin, zvýš hlasitosť.*
- *OK, Garmin, nastav hlasitosť na 0.*
- *OK, Garmin, nastav hlasitosť na 9.*

Používanie aplikácií

Prezeranie príručky používateľa na zariadení

Na obrazovke zariadenia si môžete prezerat príručku používateľa v mnohých jazykoch.

- 1 Vyberte  > **Nástroje** > **Príručka používateľa**.

Príručka používateľa sa zobrazí v rovnakom jazyku, v akom sa zobrazuje text softvéru (*Nastavenie jazyka textu, strana 65*).

- 2 Výberom položky  vyhľadáte obsah v príručke používateľa (voliteľné).

Zobrazenie mapy pre nákladné vozidlá

Mapa pre nákladné vozidlá označuje na mape uznávané cesty pre nákladné vozidlá, ako napr. uprednostňované trasy podľa zákona o premávke na pozemných komunikáciách (STAA), uprednostňované trasy TruckDown® (TD) a trasy na prepravu nerádioaktívneho nebezpečného materiálu (NRHM). Uznávané trasy sa môžu líšiť v závislosti od oblasti a údajov máp uložených vo vašom zariadení.

Vyberte  > **dězl** > **Mapa pre nákladné vozidlá**.



Plánovač trás

Plánovač trasy môžete použiť na vytvorenie a uloženie trasy, po ktorej pôjdete neskôr. Táto možnosť je užitočná pri plánovaní trasy doručenia, dovolenky alebo výletu. Uloženú trasu môžete dodatočne upraviť a prispôbiť, napríklad môžete zmeniť usporiadanie polôh, prípadne pridať navrhované atrakcie alebo tvarovacie body.





Plánovač trasy môžete taktiež použiť na úpravu a uloženie aktívnej trasy.

Plánovanie trasy

Trasa môže zahŕňať viacero miest a musí obsahovať aspoň počiatočnú polohu a jedno cieľové miesto. Počiatočná poloha označuje polohu, z ktorej plánujete začať trasu. Ak spustíte navigáciu trasy z inej polohy, zariadenie vám najskôr ponúkne možnosť trasy smerom k počiatočnej polohe. Pri spätočnej ceste môžu byť počiatočná poloha a cieľové miesto rovnaké.

- 1 Vyberte  > **dězl** > **Plánovač trás** > **Vytvoriť cestu**.
- 2 Vyberte položku **Zvoliť štartovaciu polohu**.
- 3 Vyberte polohu počiatočného bodu a položku **Vybrať**.
- 4 Vyberte položku **Vybrať cieľ**.
- 5 Vyberte polohu cieľového miesta a položku **Vybrať**.
- 6 Ak chcete pridať ďalšie polohy (voliteľné), vyberte položku **Pridať polohu**.
- 7 Po pridaní všetkých potrebných polôh vyberte položky **Ďalej** > .
- 8 Zadať názov a vyberte položku **Hotovo**.

Úprava a zmena usporiadania polôh na trase

- 1 Vyberte položku **Plánovač trás**.
- 2 Vyberte uloženú trasu.
- 3 Vyberte položku **Zoznam**.
- 4 Vyberte polohu.
- 5 Vyberte možnosť:
 - Ak chcete zmeniť polohu, vyberte položku  a zadajte novú polohu.
 - Ak chcete polohu posunúť vyššie alebo nižšie, vyberte položku , a presuňte polohu na novú pozíciu na trase.
 - Ak chcete po zvolenej polohe pridať novú polohu, vyberte položku .
 - Ak chcete jazykový súbor odstrániť, vyberte položku .

Zmena možností cesty pre trasu

Môžete upraviť, ako zariadenie vypočíta cestu.

- 1 Vyberte položku **Plánovač trás**.
- 2 Vyberte uloženú trasu.
- 3 Vyberte možnosť .
- 4 Vyberte možnosť:
 - Ak chcete pridať tvarovacie body, vyberte možnosť **Tvarovanie** a vyberte aspoň jedno miesto.
 - Ak chcete zmeniť režim výpočtu trasy, dotknite sa segmentu trasy a vyberte režim výpočtu.

Šoférovanie po uloženej trase

- 1 Vyberte položku **Plánovač trás**.
- 2 Vyberte uloženú trasu.
- 3 Vyberte položku **Chod!**.
- 4 Vyberte prvú polohu, ku ktorej chcete navigovať, a potom položku **OK**.
Zariadenie vypočíta trasu z aktuálnej polohy do vybranej polohy a následne vás navedie k zvyšným cieľovým miestam trasy v príslušnom poradí.

Upravenie a uloženie aktívnej trasy

Ak je trasa aktívna, môžete ju pomocou plánovača trasy upraviť a uložiť.

- 1 Vyberte položku **Plánovač trás > Aktívne cesty**.
- 2 Pomocou funkcií plánovača upravte trasu.
Zariadenie prepočíta trasu vždy, keď vykonáte nejaké zmeny.
- 3 Výberom položky **Uložiť** uložte trasu, po ktorej sa môžete neskôr navigovať (voliteľné).

Zobrazenie predchádzajúcich ciest a cieľov

Skôr ako budete môcť túto funkciu používať, musíte zapnúť funkciu histórie jász (*Nastavenia zariadenia*, strana 66).

Na mape môžete zobrazit' predchádzajúce cesty a miesta, kde ste sa zastavili.

Vyberte  > **dězl** > **História trás**.

Zobrazenie predpovede počasia

Ak chcete používať túto funkciu, zariadenie musí prijímať informácie o počasi. Ak chcete prijímať informácie o počasi, zariadenie môžete pripojiť k aplikácii .Garmin Drive™

- 1 Na domovskej obrazovke vyberte miniaplikáciu pre počasie (*Domovská obrazovka, strana 10*).
Zariadenie zobrazí aktuálne poveternostné podmienky a predpoveď počasia na niekoľko nasledujúcich dní.
- 2 Vyberte deň.
Objaví sa podrobná predpoveď počasia pre daný deň.

Zobrazenie informácií o počasi v blízkosti iného mesta

- 1 Vyberte položky  > **dězl** > **Počasia** > **Aktuálna poloha**.
- 2 Vyberte možnosť:
 - Ak chcete zobraziť počasie pre obľúbené mesto, vyberte mesto v zozname.
 - Ak chcete pridať obľúbené mesto, vyberte položku **Pridať mesto** a zadajte názov mesta.

Prehrávač hudby

Prehrávač médií umožňuje vášmu zariadeniu ovládať médium, ktoré sa práve prehráva z aplikácie médií na spárovanom telefóne. Prehrávač médií môžete kedykoľvek otvoriť zvolením položiek  > **Nástroje** > **Hudba** z hlavnej ponuky.

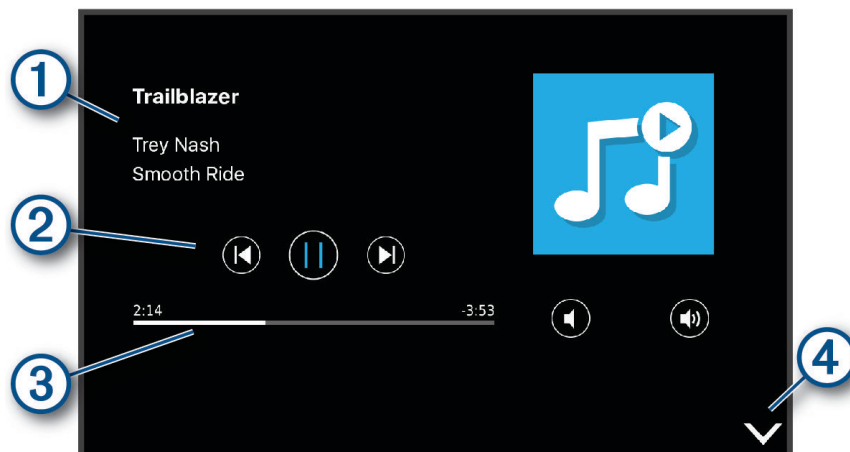

- 1 Informácia o momentálne prehrávanom médiu, ako napríklad názov, interpret, album, stanica alebo kanál.
- 2 Pokrok v aktuálnej položke média.
- 3 Ovládacie prvky prehrávania. Ovládače sa menia na základe služby poskytujúcej dané médium.
- 4 Vyberte, ak chcete prehrávač médií skryť alebo zmenšiť.

Pridanie nástroja prehrávača hudby do mapy

Prehrávač hudby ako nástroj mapy vám umožňuje ovládať prehrávač hudby na mape.

- 1 Otvorte mapu.
- 2 Vyberte položky  > **Hudba**.
Na mape sa zobrazia ovládacie prvky prehrávača hudby.

Garmin PowerSwitch™ Aplikácia

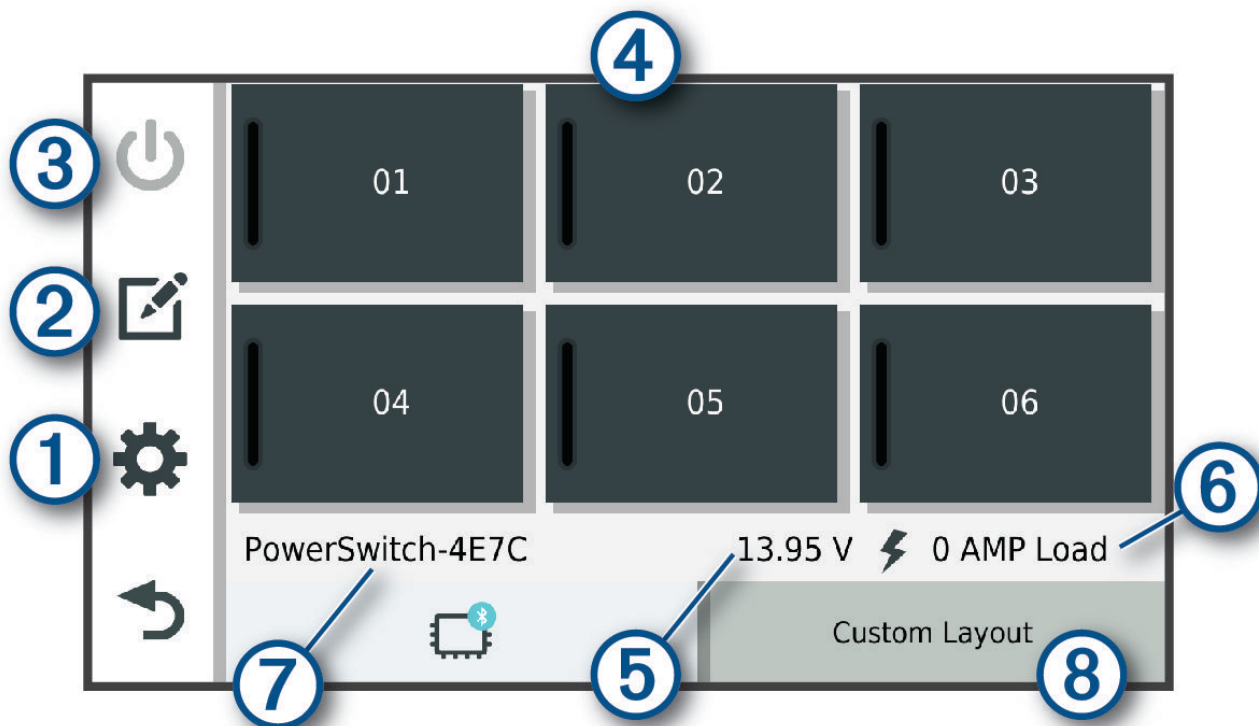

| | | |
|---|--------------------|--|
| ① | | Otvorí sa ponuka nastavení aplikácie |
| ② | | Spustí režim úprav na prispôsobenie rozloženia a funkcií aplikácie |
| ③ | | Vypne všetky výstupy |
| ④ | Tlačidlá napájania | Aktivuje každý pripojený výstup |
| ⑤ | | Zobrazí vstupné napätie |
| ⑥ | | Zobrazí celkovú intenzitu elektrického prúdu vybraného Garmin PowerSwitch zariadenia |
| ⑦ | | Zobrazí názov zariadenia |
| ⑧ | | Zobrazí karty zariadenia Garmin PowerSwitch a karty vlastného rozloženia |

Aktivácia spínača napájania



Skôr než budete môcť pomocou aplikácie Garmin PowerSwitch aktivovať spínač, budete musieť nainštalovať zariadenie vo vozidle Garmin PowerSwitch a spárovať ho s aplikáciou Garmin PowerSwitch.

V aplikácii Garmin PowerSwitch výberom vypínača napájania zapnete alebo vypnete spínač.

Vypnutie všetkých spínačov

Vyberte možnosť .

Prispôsobenie tlačidla

- 1 Na obrazovke aplikácie Garmin PowerSwitch vyberte položku .
Aplikácia prejde do režimu úprav.
- 2 Na tlačidlo, ktoré chcete prispôsobiť, vyberte možnosť .
- 3 Vyberte možnosť:
 - Ak chcete zmeniť názov tlačidla, vyberte pole **Značka tlačidla** a zadajte názov.
 - Ak chcete pridať ikonu k tlačidlu, vyberte pole **Ikona** a vyberte ikonu.
 - Ak chcete zmeniť farbu tlačidla, vyberte farbu.
 - Ak chcete zmeniť režim tlačidla, vyberte režim tlačidla.
 - Intenzitu spínača nastavíte pomocou posuvníka.
 - Ak chcete nastaviť tlačidlo na aktiváciu pomocou ovládacieho vstupu, vyberte ovládací vstup.
- 4 Vyberte položku .
- 5 Vyberte možnosť **Hotovo**.

Priradenie prepínača k riadiacemu vstupu



Predtým, ako budete môcť používať funkcie riadiaceho vstupu, musíte pripojiť riadiaci vstup k svojmu zariadeniu Garmin PowerSwitch .

Môžete priradiť jeden alebo viacero prepínačov, aby sa zapli, keď zariadenie Garmin PowerSwitch prijme signál z riadiaceho vstupu.



- 1 Vyberte položku .
- 2 Vyberte zariadenie Garmin PowerSwitch.
- 3 Vyberte riadiaci vstup.
- 4 Vyberte jeden alebo viacero prepínačov.

Pridanie vlastného rozloženia



Do aplikácie Garmin PowerSwitch môžete pridať kartu vlastného rozloženia. Tlačidlami pridanými do vlastného rozloženia je možné ovládať viaceré spínače naraz.

- 1 V aplikácii Garmin PowerSwitch vyberte položku .
Zariadenie prejde do režimu úprav.
- 2 Vyberte položku .



Pridanie tlačidla do vlastného rozloženia

- 1 V aplikácii Garmin PowerSwitch vyberte kartu vlastného rozloženia.
- 2 Vyberte položku .
Aplikácia prejde do režimu úprav.
- 3 Vyberte položku **Pridať tlačidlo**.
- 4 Na novom tlačidle vyberte položku .
- 5 Vyberte možnosť:
 - Ak chcete zmeniť názov tlačidla, vyberte pole **Značka tlačidla** a zadajte názov.
 - Ak chcete pridať ikonu k tlačidlu, vyberte pole **Ikona** a vyberte ikonu.
 - Ak chcete zmeniť farbu tlačidla, vyberte farbu.
- 6 Vyberte položku **Pridať akciu**.
- 7 V prípade potreby vyberte zariadenie Garmin PowerSwitch a prepínač.
- 8 Vyberte postup:
 - Ak chcete nastaviť, aby tlačidlo zapínalo alebo vypínalo prepínač s každým stlačením, vyberte položku **Prepnúť**.
 - Ak chcete nastaviť, aby tlačidlo zapínalo prepínač, vyberte položku **Zapnúť**.
 - Ak chcete nastaviť, aby tlačidlo vypínalo prepínač, vyberte položku **Vypnúť**.
- 9 Výber režimu tlačidla:
 - Ak chcete nastaviť, aby sa tlačidlo aktivovalo jedným dotykom, vyberte položku **Normálne**.
 - Ak chcete nastaviť, aby sa tlačidlo aktivovalo, len keď sa dotknete tlačidla, vyberte položku **Chvíľková**.
 - Ak chcete nastaviť, aby sa tlačidlo opakovane zapínalo a vypínalo, vyberte položku **Stroboskop** a vyberte časové intervaly.
- 10 V prípade potreby nastavte jas svetiel pomocou jazdca.
- 11 Vyberte položku .
- 12 V prípade potreby vyberte položku **Pridať akciu** na pridanie dodatočných postupov pre dané tlačidlo.
Môžete pridať jeden postup pre každý prepínač na zariadení Garmin PowerSwitch.

Vlastné rozloženie usporiadania tlačidiel

- 1 V aplikácii Garmin PowerSwitch vyberte kartu vlastného rozloženia.
- 2 Vyberte položku .
Aplikácia prejde do režimu úprav.
- 3 Na tlačidle, ktoré chcete premiestniť, podržte možnosť  a tlačidlo potiahnite na nové miesto.

Odstránenie vlastného rozloženia alebo tlačidla

- 1 V aplikácii Garmin PowerSwitch vyberte kartu vlastného rozloženia.
- 2 Vyberte položku .
Aplikácia prejde do režimu úprav.
- 3 Vyberte možnosť:
 - Ak chcete odstrániť tlačidlo, vyberte položku  na tlačidle, ktoré chcete odstrániť.
 - Ak chcete odstrániť kartu, vyberte položku  na karte rozloženia.



Bežné postupy

Bežné postupy automatizujú vaše zariadenie Garmin PowerSwitch. Keď na svojom kompatibilnom navigačnom zariadení Garmin zadefinujete bežný postup, zariadenie automaticky zapne alebo vypne spínače, keď sa splnia príslušné podmienky bežných postupov. Môžete napríklad nastaviť bežný postup na zapnutie niektorého spínača každý deň v konkrétny čas, alebo keď vaše vozidlo dosiahne určitú rýchlosť. Bežné postupy sú k dispozícii len pri použití s kompatibilnými navigačnými zariadeniami Garmin.



Pridanie bežného postupu

- 1 V aplikácii Garmin PowerSwitch vyberte  > **Rutiny**.
- 2 V prípade potreby vyberte možnosť **Pridať rutinu**.
- 3 Vyberte položku **Kedy**.
- 4 Vyberte spúšťač:
 - Ak chcete, aby sa spúšťač aktivoval, keď vozidlo dosiahne konkrétnu rýchlosť, vyberte položky **Rýchlosť** > **Ďalej** a pri zadávaní prahových hodnôt rýchlostí postupujte podľa pokynov na obrazovke.
 - Ak chcete, aby sa spúšťač aktivoval každý deň v určitú hodinu, vyberte položky **Čas** > **Ďalej** a zadajte čas.
 - Ak chcete nastaviť aktiváciu spúšťača pri východe slnka, vyberte položku **Východ slnka**.
 - Ak chcete nastaviť aktiváciu spúšťača pri západe slnka, vyberte položku **Západ slnka**.
- 5 Vyberte položku **Pridať akciu**.
- 6 Vyberte zariadenie, spúšťač, akciu a režim tlačidla.
- 7 V prípade potreby pomocou posúvača upravte stlmenie svetla.
- 8 Vyberte položku **Uložiť**.

Úprava rutiny

- 1 V aplikácii Garmin PowerSwitch vyberte  > **Rutiny**.
- 2 Vyberte položku  na rutine, ktorú chcete upraviť.
- 3 Vyberte možnosť:
 - Ak chcete zmeniť spúšťač pre danú rutinu, vyberte položku **Kedy** a vyberte spúšťač.
 - Ak chcete zmeniť postup, vyberte položku  na postupe, ktorý chcete zmeniť, a aktualizujte daný postup.
 - Ak chcete pridať postup k danej rutine, vyberte položku **Pridať akciu** a zadajte informácie o danom postupe.
- 4 Vyberte položku **Uložiť**.

Odstránenie zaužívaných postupov

- 1 V aplikácii Garmin PowerSwitch vyberte  > **Rutiny**.
- 2 Vyberte položku  na rutine, ktorú chcete odstrániť.

Nastavenia

Nastavenia navigácie

Vyberte položky **Nastavenia** > **Navigácia**.

Režim výpočtu: nastavenie spôsobu výpočtu cesty.

Obmedzenia: nastavenie vlastností cesty, ktorým sa chcete na ceste vyhnúť.

Vlastné obmedzenia: umožňuje vám vyhnúť sa určitým cestám alebo oblastiam.

Núdzový režim: vypnutie všetkých funkcií, ktoré vyžadujú výraznú pozornosť obsluhujúcej osoby.

Jazyk hlasu: nastavuje jazyk pre hlasové pokyny navigácie.

História jász: umožňuje, aby zariadenie ukladalo záznam o miestach, kam idete. Umožňuje zobrazíť záznam jász, použiť funkciu História trás a použiť navrhované cesty myTrends.

Vymazať históriu jász: umožňuje zo zariadenia vymazať celú históriu cesty.

Nastavenia mapy a vozidla

Vyberte položky **Nastavenia** > **Mapa a vozidlo**.

Vozidlo: nastavenie ikony vozidla, ktorá predstavuje vašu polohu na mape.

Zobrazenie mapy jazdy: nastavenie perspektívy mapy.

Detail mapy: nastavenie úrovne detailov na mape. Zobrazenie viacerých detailov môže spôsobiť pomalšie prekresľovanie mapy.

Téma mapy: zmena farby údajov mapy.

Vrstvy mapy: nastavenie údajov, ktoré sa zobrazia na stránke mapy (*Prispôsobenie vrstiev mapy, strana 35*).

Automatické zväčšovanie: automatický výber úrovne priblíženia na optimálne použitie vašej mapy. Keď je táto možnosť vypnutá, musíte približovať alebo odďaľovať manuálne.

Jednotky: nastavuje jednotku merania použitú na mape.

myMaps: umožňuje nastaviť, ktoré nainštalované mapy bude zariadenie používať.

Zapnutie máp

Mapové produkty nainštalované vo vašom zariadení môžete zapínať.

TIP: ak si chcete zakúpiť ďalšie mapové produkty, prejdite na lokalitu garmin.com/maps.

- 1 Vyberte položky **Nastavenia** > **Mapa a vozidlo** > **myMaps**.
- 2 Vyberte mapu.

Pripojenie k bezdrôtovej sieti

- 1 Vyberte položky **Nastavenia** > **Bezdrôtové siete** > **Wi-Fi**.
- 2 V prípade potreby pomocou prepínača zapnite technológiu bezdrôtovej siete.
- 3 Vyberte bezdrôtovú sieť.
- 4 V prípade potreby zadajte šifrovací kľúč.

Zariadenie sa pripojí k bezdrôtovej sieti. Zariadenie si zapamätá informácie o sieti a pri budúcej návšteve tejto lokality sa prihlási automaticky.

Zapnutie Bluetooth bezdrôtovej technológie

Vyberte položky **Nastavenia** > **Bezdrôtové siete** > **Bluetooth**.

Nastavenia systému podpory riadenia

Vyberte položky **Nastavenia** > **Asistent vodiča**.

Zvukové výstrahy pre vodiča: zapnutie zvukových upozornení pre jednotlivé typy upozornení vodiča (*Funkcie na informovanie a upozornenie vodiča, strana 14*).

Blízke výstrahy: upozorní vás, keď sa priblížite k rýchlostným alebo semaforovým kamerám.

Náhľad cesty: zobrazí náhľad hlavných ciest na trase po spustení navigácie.

Plánovanie prestávok: zapnutie funkcie plánovania prestávok umožní monitorovanie času jazdy, navrhnutie prestávok a zobrazenie najbližších služieb.

Nastavenia cestnej premávky

V hlavnej ponuke vyberte položky **Nastavenia** > **Cestná premávka**.

Cestná premávka: zapne funkciu pre cestnú premávku.

Aktuálny poskytovateľ: nastavuje, ktorý poskytovateľ dopravných služieb sa bude používať na poskytovanie údajov o cestnej premávke. Možnosť Auto vyberie najlepšie dostupné údaje o cestnej premávke automaticky.

Predplatenia: zobrazuje zoznam aktuálnych predplatných dopravných informácií.

Optimalizovať trasu: umožňuje zariadeniu automaticky alebo na vyžiadanie používať optimalizované alternatívne trasy (*Vyhnutie sa dopravným zdržaniam na trase, strana 29*).

Nastavenia displeja

Vyberte položky **Nastavenia > Zariadenie > Zobrazit'**.

Úroveň jasu: nastavuje úroveň jasu displeja zariadenia.

Tmavý motív: povolenie alebo zakázanie tmavého motívu.

Tapeta: nastaví tapetu na pozadí zariadenia.

Časový limit obrazovky: umožňuje nastaviť, po akej dobe nečinnosti sa zariadenie prepne do režimu spánku, keď je napájané cez batériu.

Veľkosť písma: zvyšuje a znižuje veľkosť písma v zariadení.

Automatické otáčanie obrazovky: umožňuje automaticky otáčať obrazovku medzi režimami zobrazenia na výšku a na šírku na základe orientácie zariadenia alebo zachovať aktuálnu orientáciu.

Nastavenia zvuku a upozornení

Vyberte položky **Nastavenia > Zariadenie > Zvuk a upozornenie**.

Posúvače hlasitosti: nastavte úrovne hlasitosti pre navigáciu, médiá, hovory, alarmy a upozornenia.

Nerušit': nastavuje pravidlá pre automatickú funkciu Nerušit'. Táto funkcia umožňuje vypnúť zvukové upozornenia v určitých časoch alebo v priebehu udalostí.

Predvolený zvuk upozornenia: nastaví predvolenú melódiu upozornenia na zariadení.

Predvolený zvuk alarmu: nastaví predvolený zvuk alarmu na zariadení.

Ďalšie zvuky: umožňuje vám povoliť alebo zakázať zvuky pre iné interakcie so zariadením, ako sú napríklad dotyky obrazovky, uzamknutie obrazovky alebo nabíjanie.

Nastavenie hlasitosti zvukov a upozornení

1 Vyberte **Nastavenia > Zariadenie > Zvuk a upozornenie**.

2 Pomocou posuvníkov upravte hlasitosť zvukov a upozornení.

Povolenie alebo zakázanie služieb určovania polohy

Funkcia služieb určovania polohy musí byť povolená, aby zariadenie mohlo vyhľadať vašu polohu, vypočítať trasy a poskytovať pomoc pri navigácii. Ak chcete naplánovať trasu, keď nie je k dispozícii signál GPS, môžete vypnúť služby určovania polohy. Keď sú služby určovania polohy zakázané, zariadenie umožňuje simuláciu signálu GPS na výpočet a simuláciu trás.

TIP: vypnutím služieb určovania polohy ušetríte energiu batérie.

1 Vyberte položky **Nastavenia > Osobné > Poloha**.

2 Služby určovania polohy môžete povoliť alebo zakázať pomocou prepínača.

Nastavenie jazyka textu

Jazyk textu môžete vybrať v softvéri zariadenia.

1 Vyberte **Nastavenia > Osobné > Jazyk a vstup > Jazyk**.

2 Vyberte jazyk.

Nastavenia dátumu a času

Vyberte položky **Nastavenia > Systém > Dátum a čas**.

Použiť čas zo siete: automatické nastavenie časového pásma na základe informácií z pripojenej siete.

Použiť časové pásmo zo siete: nastavenie časového pásma na zariadení, keď je možnosť Použiť čas zo siete vypnutá.

Použiť 24-hodinový formát: zapne alebo vypne 24-hodinový formát času.

Nastavenia zariadenia

Vyberte položky **Nastavenia** > **Informácie o zariadení**.

Právne informácie: umožňuje zobraziť informácie o licenčnej zmluve koncového používateľa (EULA) a softvérovej licencií.

Regulačné: zobrazuje elektronický štítok s informáciami o predpisoch a ich dodržiavaní

Informácie o zariadení Garmin: zobrazuje informácie o hardvéri a verzii softvéru.

Informácie o zariadení

Zobrazenie elektronického štítku s informáciami o predpisoch a ich dodržiavaní

1 V ponuke nastavení prejdite nadol.

2 Vyberte položky **Informácie o zariadení** > **Regulačné**.

Technické údaje

| | |
|-----------------------------|--|
| Rozsah prevádzkovej teploty | -20 až 60 °C (-4 až 131 °F) |
| Rozsah teploty pri nabíjaní | 0 až 45 °C (32 až 113 °F) |
| Napájanie | Zdroj napájania vo vozidle s použitím priloženého napájacieho kábla vozidla. Zdroj striedavého prúdu s použitím voliteľného príslušenstva (len pri použití v domácnosti alebo na pracovisku). |
| Typ batérie | Nabíjateľná, lítium-iónová |

Nabíjanie zariadenia

POZNÁMKA: tento produkt 3. triedy funguje na napájaní LPS.

Batériu môžete nabíjať v zariadení pomocou jednej z nasledujúcich metód.

- Zariadenie vložte do držiaka a držiak pripojte k zdroju napájania vo vozidle.
- Zariadenie pripojte k voliteľnému sieťovému adaptéru, ako napríklad k adaptéru do elektrickej siete.
Schválený adaptér AC-DC Garmin vhodný pre použitie doma alebo v práci si môžete zakúpiť u predajcu Garmin alebo na stránke www.garmin.com. Zariadenie sa môže nabíjať pomaly, keď je pripojené k adaptéru tretej strany.

Údržba zariadenia

Stredisko podpory Garmin

Prejdite na adresu support.garmin.com, kde nájdete pomoc a informácie, ako sú produktové príručky, často kladené otázky, videá a zákaznícka podpora.

Aktualizácie máp a softvéru pomocou siete Wi-Fi

OZNÁMENIE

Pri aktualizáciách máp a softvéru môže byť potrebné prevziať do zariadenia veľké objemy údajov. Platia tu bežné dátové limity alebo poplatky poskytovateľa internetových služieb. Ďalšie informácie o dátových limitoch alebo poplatkoch vám poskytne váš poskytovateľ internetových služieb.

Mapy a softvér môžete aktualizovať pripojením zariadenia k sieti Wi-Fi, ktorá poskytuje prístup k internetu. Takto môžete zariadenie aktualizovať bez pripojenia k počítaču.

1 Pomocou priloženého USB kábla pripojte zariadenie k externému zdroju napájania.

POZNÁMKA: napájací USB adaptér nie je súčasťou. Prejdite na stránku produktov garmin.com a zakúpte si príslušenstvo napájacieho adaptéra.

2 Pripojte zariadenie k sieti Wi-Fi (*Pripojenie k bezdrôtovej sieti, strana 64*).

Počas pripojenia k sieti Wi-Fi zariadenie automaticky skontroluje, či nie sú dostupné aktualizácie, a v prípade, že sú, zobrazí sa upozornenie.

3 Vyberte možnosť:

- Po zobrazení upozornenia na aktualizácie potiahnite prstom zhora obrazovky a zvolte **K dispozícii je aktualizácia.**
- Ak chcete aktualizácie skontrolovať ručne, zvolte položky **Nastavenia > Aktualizácie.**

Na zariadení sa zobrazia dostupné aktualizácie máp a softvéru. Ak je k dispozícii aktualizácia, pod položkou Mapa alebo Softvér sa zobrazí oznámenie **Je dostupná aktualizácia.**

4 Vyberte možnosť:

- Ak chcete nainštalovať všetky dostupné aktualizácie, vyberte možnosť **Prevziať.**
- Ak chcete nainštalovať len aktualizácie máp, vyberte položku **Mapa.**
- Ak chcete nainštalovať len aktualizácie softvéru, vyberte položku **Softvér.**

5 V prípade potreby si prečítajte licenčné zmluvy a výberom položky **Prijat' všetky** odsúhlasíte všetky zmluvy.

POZNÁMKA: ak s licenčnými podmienkami nesúhlasíte, môžete vybrať možnosť **Odmietnuť.** Tým sa proces aktualizácie zastaví. Aktualizácie nemôžete nainštalovať, kým neodsúhlasíte licenčné zmluvy.

6 Zariadenie nechajte zapojené do externého zdroja napájania a v dosahu siete Wi-Fi, kým sa proces aktualizácie nedokončí.

TIP: ak sa aktualizácia mapy preruší alebo zruší pred dokončením, v zariadení môžu chýbať údaje mapy. Ak chcete doplniť chýbajúce údaje mapy, musíte znova mapy aktualizovať.

Aktualizácia máp a softvéru pomocou aplikácie Garmin Express

Na prevzatie a inštaláciu najnovších máp a aktualizácií softvéru pre vaše zariadenie môžete použiť aplikáciu Garmin Express.

- 1 Ak v počítači nemáte nainštalovanú aplikáciu Garmin Express, navštívte stránku garmin.com/express a nainštalujte aplikáciu podľa pokynov na obrazovke (*Inštalácia aplikácie Garmin Express, strana 69*).
- 2 Spustíte aplikáciu 📍 Garmin Express.
- 3 Pomocou kábla USB pripojte zariadenie k počítaču.
Malú koncovku kábla zapojte do portu USB ① vo vašom zariadení dŕži a veľkú koncovku zapojte do voľného portu USB vo vašom počítači.

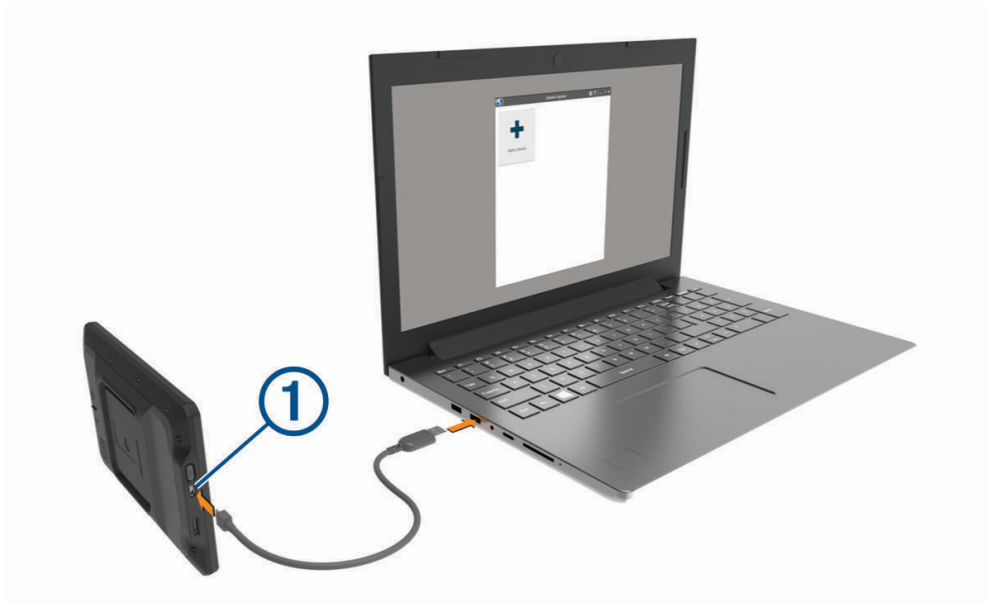

- 4 Keď sa na zariadení dŕži zobrazí výzva o prechode do režimu prenosu súborov, vyberte možnosť **Pokračovať**.
- 5 V aplikácii Garmin Express kliknite na možnosť **Pridať zariadenie**.
Aplikácia Garmin Express vyhľadá pripojené zariadenie a zobrazí názov a sériové číslo zariadenia.

- 6 Kliknite na možnosť **Pridať zariadenie** a podľa pokynov na obrazovke pridajte zariadenie do aplikácie Garmin Express.

Po dokončení nastavenia aplikácia Garmin Express zobrazí aktualizácie, ktoré sú k dispozícii pre dané zariadenie.

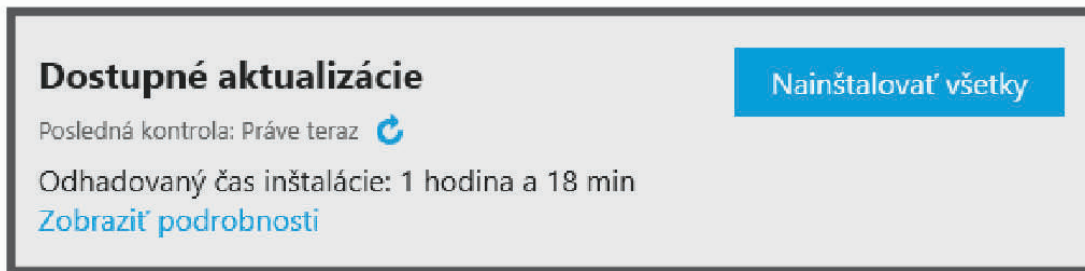

- 7 Vyberte možnosť:

- Ak chcete nainštalovať všetky dostupné aktualizácie, kliknite na **Inštalovať všetko**.
- Ak chcete nainštalovať konkrétnu aktualizáciu, kliknite na možnosť **Zobraziť podrobnosti** a kliknite na možnosť **Inštalovať** vedľa požadovanej aktualizácie.

Aplikácia Garmin Express prevezme a nainštaluje aktualizácie do vášho zariadenia. Aktualizácie máp sú veľmi veľké a v prípade pomalšieho internetového pripojenia môže tento proces trvať dlho.

POZNÁMKA: ak je aktualizácia mapy na interné úložisko zariadenia príliš veľká, softvér vás môže vyzvať, aby ste zväčšili úložný priestor vloženíím karty microSD® (*Inštalácia pamäťovej karty pre mapy a údaje, strana 80*).

- 8 Na dokončenie inštalácie aktualizácií postupujte podľa pokynov, ktoré sa zobrazia na obrazovke počas procesu aktualizácie.

Počas procesu aktualizácie sa napríklad môže stať, že vás aplikácia Garmin Express vyzve, aby ste zariadenie odpojili a znova zapojili.

Inštalácia aplikácie Garmin Express

Aplikácia Garmin Express je k dispozícii pre počítače Windows® a Mac®.

- 1 V počítači prejdite na stránku garmin.com/express.

- 2 Vyberte jednu z možností:

- Ak chcete zobraziť systémové požiadavky a overiť, či je aplikácia Garmin Express kompatibilná s vaším počítačom, vyberte možnosť **Systémové požiadavky**.
- Ak chcete vykonať inštaláciu na počítači Windows, vyberte možnosť **Prevziať pre systém Windows**.
- Ak chcete vykonať inštaláciu na počítači Mac, vyberte možnosť **Prevziať pre počítač Mac**.

- 3 Na dokončenie inštalácie otvorte prevzatý súbor a postupujte podľa pokynov na obrazovke.

Starostlivosť o zariadenie

OZNÁMENIE

Nedovoľte, aby zariadenie spadlo na zem.

Zariadenie neskladujte na miestach, kde môže dôjsť k jeho dlhšiemu vystaveniu extrémnym teplotám, pretože to môže spôsobiť trvalé poškodenie.

Nikdy na obsluhu dotykovej obrazovky nepoužívajte tvrdý ani ostrý predmet, pretože môže dôjsť k poškodeniu.

Zariadenie nevystavujte pôsobeniu vody.

Čistenie vonkajšieho krytu

OZNÁMENIE

Nepoužívajte chemické čistiace prostriedky a rozpúšťadlá, ktoré môžu poškodiť plastové komponenty.

- 1 Vonkajší kryt zariadenia (nie dotýkovú obrazovku) čistite tkaninou navlhčenou v slabom roztoku čistiaceho prostriedku.
- 2 Zariadenie utrite dosucha.

Čistenie dotykovej obrazovky

- 1 Použite jemnú a čistú handričku, ktorá nepúšťa vlákna.
- 2 V prípade potreby handričku jemne navlhčíte vodou.
- 3 Ak používate navlhčenú handričku, zariadenie vypnite a odpojte napájanie.
- 4 Obrazovku zľahka utrite handričkou.

Zabránenie krádeži

- Ak zariadenie a držiak nepoužívate, odstráňte ich z dohľadu.
- Odstráňte z čelného okna stopy po prísavke.
- Nenechávajte zariadenie v priehradke.
- Zaregistrujte si zariadenie pomocou softvéru Garmin Express (garmin.com/express).

Reset zariadenia

Ak zariadenie prestane fungovať, môžete ho resetovať.

Podržte 12 sekúnd stlačené tlačidlo napájania.

Odstránenie zariadenia, držiaka a prísavkového držiaka

Odstránenie kolísky z prísavkového držiaka

- 1 Uvoľnite skrutku, ktorá upevňuje magnetický držiak ku guľovému držiaku s prísavkou.
- 2 Otočte držiak zariadenia doprava alebo doľava.
- 3 Použite tlak, kým lôžko na kolíske neuvoľní guľôčku na prísavkovom držiaku.

Odstránenie prísavkového držiaka z čelného skla

- 1 Otočte páčku na prísavkovom držiaku smerom k sebe.
- 2 Potiahnite páčku na prísavke smerom k sebe.

Ťažkosti

Prísavkový držiak nedrží na mojom čelnom skle

- 1 Prísavkový držiak a čelné sklo očistite pomocou čistého liehu.
- 2 Osušte pomocou čistej a suchej handry.
- 3 Namontujte prísavkový držiak (*Montáž a zapojenie zariadenia vo vozidle, strana 3*).

Moje zariadenie počas jazdy riadne nedrží v držiaku

Najlepšie výsledky dosiahnete tak, že budete držiak udržiavať v čistote a zariadenie umiestnite do blízkosti prísavky.

Ak sa zariadenie počas jazdy posunie, vykonajte nasledujúce kroky.

- Napájaný držiak vytiahnite z ramena s prísavkou a handričkou utrite guľový diel a zásuvku. Prach a ďalšie nečistoty môžu znížiť trenie v guľovo-zásuvkovom kĺbe a spôsobiť pohyby kĺbu počas jazdy.
- Kĺbové rameno otočte smerom k prísavke najviac, ako vám sklon čelného skla dovolí. Umiestnenie zariadenia bližšie k čelnému sklu pomôže znížiť následky trasenia a vibrácií z cesty.

Moje zariadenie nevyhľadáva satelitné signály

- Overte, či je funkcia služieb určovania polohy zapnutá (*Povolenie alebo zakázanie služieb určovania polohy, strana 65*).
- Vezmite zariadenie von z parkovacích garáží a preč od vysokých budov a stromov.
- Zostaňte niekoľko minút bez pohybu.

Zariadenie sa v mojom vozidle nenabíja

- Skontrolujte, či je vozidlo naštartované a či do napájacej zásuvky dodáva energiu.
- Skontrolujte, či je teplota vo vozidle v teplotnom rozmedzí povolenom pre nabíjanie, ktoré je uvedené v technických údajoch.
- V poistkovej skrinke vozidla skontrolujte, či nie je poškodená poistka zásuvky napájania vozidla.

Moja batéria nezostane nabitá veľmi dlho

- Znížte jas displeja (*Nastavenia displeja, strana 65*).
- Skráťte časový limit displeja (*Nastavenia displeja, strana 65*).
- Znížte hlasitosť (*Nastavenie hlasitosti zvukov a upozornení, strana 65*).
- Keď nepoužívate Wi-Fi, vypnite ho (*Pripojenie k bezdrôtovej sieti, strana 64*).
- Keď zariadenie nepoužívate, prepnite ho do úsporného režimu (*Zapnutie alebo vypnutie zariadenia, strana 9*).
- Zariadenie nenechávajte na miestach s vysokou teplotou.
- Zariadenie nenechávajte na priamom slnečnom svetle.

Zariadenie sa nedokáže pripojiť k telefónu

- Vyberte položky **Nastavenia > Bluetooth**. Možnosť Bluetooth musí byť zapnutá.
- V telefóne zapnite bezdrôtovú technológiu Bluetooth a telefón umiestnite do vzdialenosti najviac 10 m (33 stôp) od zariadenia.
- Overte kompatibilitu telefónu. Ďalšie informácie nájdete na stránke www.garmin.com/bluetooth.
- Zopakujte postup párovania. Ak chcete zopakovať postup párovania, musíte zrušiť párovanie telefónu a zariadenia (*Odstránenie spárovaného telefónu, strana 39*) a dokončiť proces párovania.

Príloha

Garmin PowerSwitch

⚠ VAROVANIE

Garmin dôrazne odporúča nechať si zariadenie namontovať skúseným inštalátorom s náležitými znalosťami elektrických systémov. Nesprávne zapojenie napájacieho kábla môže spôsobiť poškodenie vozidla alebo batérie a môže byť príčinou ujmy na zdraví.

Svetlá, ventilátory a iné funkcie môžete vo svojom zariadení dŕžal ovládať pomocou pripojeného zariadenia Garmin PowerSwitch.

Čo treba zohľadniť pri upevnení

- Zariadenie musí byť upevnené v blízkosti batérie a v dosahu dodaného napájacieho kábla.
- Povrch určený na upevnenie musí byť dostatočne pevný na to, aby zariadenie udržal.
- Určené miesto musí poskytovať priestor na vedenie a pripojenie všetkých káblov.

Montáž zariadenia

Pred montážou zariadenia musíte vybrať miesto montáže a zakúpiť vhodné náradie pre montážnu plochu.

OZNÁMENIE

Pri vŕtaní vodiacich otvorov a pripevňovaní držiaka vo vozidle sa vyhnite drôtom, meradlám, airbagom, krytom airbagov, vykurovacím, vetracím a klimatizačným zariadeniam a iným predmetom. Spoločnosť Garmin nezodpovedá za žiadne škody ani následné škody, ktoré vzniknú v dôsledku montáže.

- 1 Držiak umiestnite na zvolené miesto.



- 2 Držiak použite ako šablónu a označte polohu dvoch skrutiek ①.
- 3 Vyvŕtajte vodiace otvory (voliteľné).
Vodiace otvory vŕtania sú pre niektoré typy montážnych materiálov nevyhnutné. Nevŕtajte cez držiak.
- 4 Bezpečne upevnite držiak na povrch pomocou vhodného náradia na montáž na daný povrch.

Otvorenie predného krytu

Pred vykonaním elektrického zapojenia musíte otvoriť predný kryt.

- 1 Zdvihnite západku predného krytu ① a otočte ju proti smeru hodinových ručičiek.



- 2 Zložte predný kryt zo zariadenia.



Pripojenie príslušenstva

OZNÁMENIE

Zariadenie nepoužívajte na ovládanie a pohon navijaka. Nedodržanie tohto upozornenia môže zapríčiniť poškodenie vozidla alebo zariadenia.

Nepripájajte k výstupnému terminálu zariadenia zdroj napájania. Nedodržanie tohto upozornenia môže zapríčiniť poškodenie vozidla alebo zariadenia.

Požiadavky na príslušenstvo:

- Skontrolujte prúdovú intenzitu každého príslušenstva ešte pred zapojením do zariadenia Garmin PowerSwitch. Zariadenie podporuje príslušenstvo s prúdom do 30 A na jeden kanál a maximálne 100 A na celý systém.
 - Pre príslušenstvo, ktoré používa 20 až 30 A, použite vodiče s prierezom 10 AWG (6 mm²).
 - Pre príslušenstvo, ktoré používa 10 až 20 A, použite vodiče s prierezom 12 AWG (4 mm²).
 - Pre príslušenstvo, ktoré používa menej ako 10 A, použite vodiče s prierezom 14 AWG (2,5 mm²).
 - Na pripojenie každého zariadenia používajte koncovky s vhodnou veľkosťou.
 - Všetky koncové prvky bezpečne poohýbajte.
- 1 Kladný vodič príslušenstva ① pripojte do jednej koncovky príslušenstva ② na zariadení Garmin PowerSwitch.

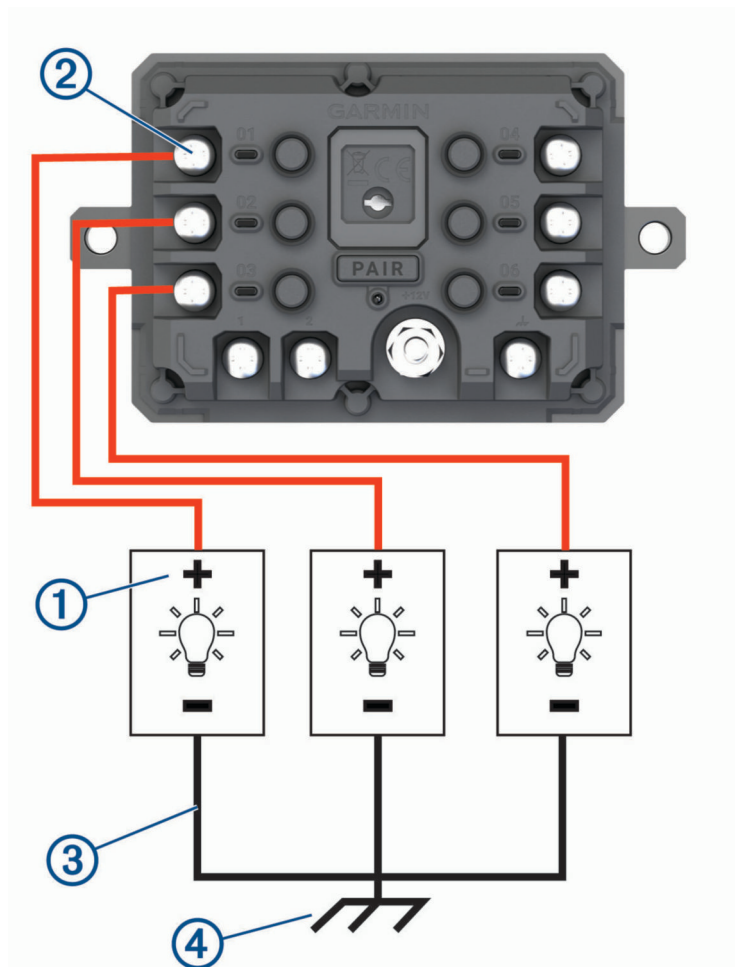

- 2 Záporný alebo uzemňovací vodič ③ pripojte k nenatretému uzemňovaciemu kolíku ④ na ráme vozidla, k uzemňovaciemu distribučnému bloku alebo priamo k zápornému pólu akumulátora.

⚠ UPOZORNENIE

Nepripájajte uzemňovacie vodiče príslušenstva k uzemňovacej svorke (GND) na zariadení Garmin PowerSwitch, lebo to môže viesť k ujme na zdraví, škode na majetku alebo môže negatívne ovplyvniť funkčnosť zariadenia.

- 3 Skontrolujte, či sú všetky elektrické pripojenia pevné a či sa pri používaní nemôžu uvoľniť.

Pripojenie riadiaceho vstupu

Môžete vykonať pripojenie k riadiacim terminálom a aktivovať zariadenie Garmin PowerSwitch na zapnutie prispôsobiteľných výstupov. Môžete napríklad pripojiť spínač zapalovania vozidla k riadiacemu vstupnému terminálu, v dôsledku čoho sa pri každom naštartovaní vozidla automaticky zapne príslušenstvo. Riadiace terminály detegujú signál v rozmedzí 3,3 V až 18 V. Výstupné funkcie môžete konfigurovať pomocou aplikácie Garmin PowerSwitch.

Riadiaci kábel riadiaceho zdroja vo vozidle pripojte k jednému alebo dvom riadiacim terminálom na zariadení Garmin PowerSwitch.

Pripojenie zariadenia k zdroju napájania vo vozidle

Skôr ako zapojíte zariadenie do zdroja napájania vo vozidle, musíte odstrániť varovný štítok z +12V svorky na zariadení.

Vždy by ste mali zabezpečiť, aby boli všetky elektrické spoje bezpečné a aby sa počas prevádzky prístroja neuvoľnili.

- 1 Pripojte veľký kruhový koniec pribaleného uzemňovacieho vodiča ① k zápornej svorke na batérii vozidla.

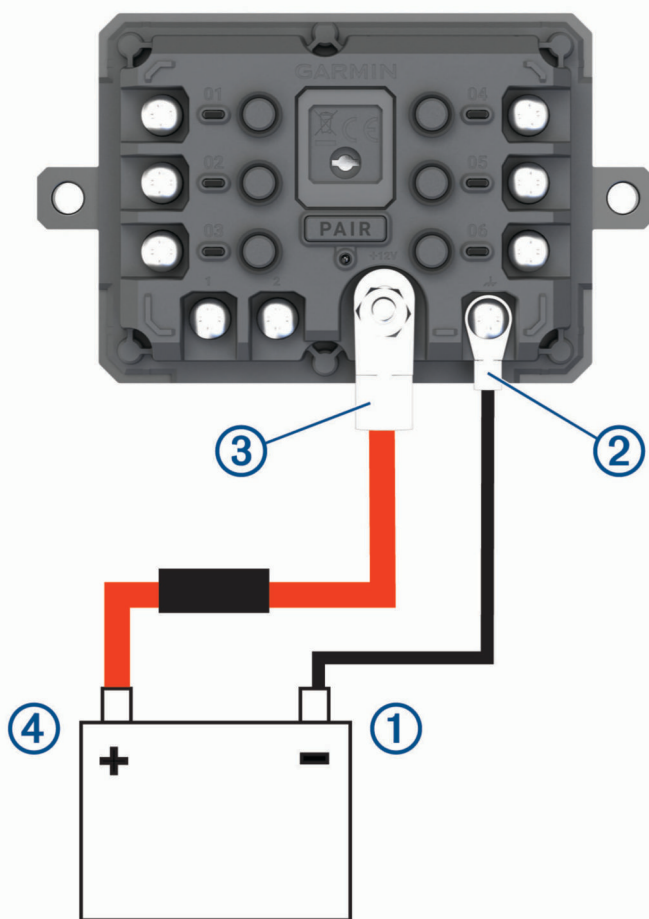

- 2 Pripojte malý kruhový koniec uzemňovacieho vodiča k svorke **GND** ② na zariadení.

- 3 Pripojte malý kruhový koniec pribaleného 12 V kábla k **+12V** svorke ③ na zariadení.
- 4 Uťahnite $\frac{3}{8}$ -palcovú maticu na +12 V svorke na maximálny krútiaci moment 4,52 Nm (40 lbf-in.). Zabezpečte, aby maticu nebolo možné povoliť rukou.

OZNÁMENIE

Aby ste predišli poškodeniu +12 V svorky, neúťahujte ju príliš.

- 5 Pripojte veľký kruhový koniec 12 V kábla ④ ku kladnej svorke na batérii vozidla.

Párovanie s navigačným zariadením Garmin

Zariadenie Garmin PowerSwitch môžete spárovať s kompatibilným navigačným zariadením Garmin.

- 1 Zapnite zariadenie Garmin PowerSwitch a kompatibilné navigačné zariadenie Garmin umiestnite najviac 1 m (3,3 stopy) od neho.
- 2 V kompatibilnom navigačnom zariadení otvorte aplikáciu Garmin PowerSwitch.
- 3 Proces párovania a nastavenia dokončite podľa pokynov na obrazovke.

Zobrazí sa hlavný panel aplikácie. Po spárovaní sa zariadenia automaticky pripoja, keď ich zapnete alebo keď sa budú nachádzať v dosahu.

Technické údaje Garmin PowerSwitch

| | |
|--|--|
| Rozmery (H x Š x V) | 75 x 125 x 32 mm (2,95 x 4,92 x 1,26 palca.) |
| Rozsah prevádzkovej teploty | Od -25° do 85 °C (od -13° do 185 °F) |
| Frekvencia bezdrôtového rozhrania | 2,4 GHz pri +15 dBm |
| Napájanie | Od 12 do 16 V s použitím priloženého napájacieho kábla do vozidla. |
| Maximálny výstup príslušenstva | 30 A |
| Maximálny výstup systému | 100 A |
| Aktuálny odber s vypnutými všetkými výstupmi | 3 mA |
| Odolnosť voči vode | IEC 60529 IPX7 ¹ |

Ťažkosti

Garmin PowerSwitch sa stále odpája

- Skontrolujte, či je zariadenie Garmin PowerSwitch napájané.
- Skontrolujte, či je vo vašom spárovanom navigačnom zariadení alebo smartfóne aktivovaná technológia Bluetooth.
- Posuňte navigačné zariadenie alebo smartfón bližšie k zariadeniu Garmin PowerSwitch.
- Overte, či batéria vozidla poskytuje napájanie aspoň 12 V.

Keď Garmin PowerSwitch je úroveň napájania nižšia ako 11 V, zariadenie automaticky vypne všetky výstupy s cieľom šetriť batériu vášho vozidla (*Moje príslušenstvo sa nenapája, strana 77*).

¹ Zariadenie vydrží náhodné vystavenie vode do hĺbky 1 m na max. 30 min. Viac informácií nájdete na stránke www.garmin.com/waterrating

Moje príslušenstvo sa nenapája

- Skontrolujte, či sa zariadenie Garmin PowerSwitch napája z batérie vozidla.
- Overte, či batéria vozidla poskytuje napájanie aspoň 12 V.
Keď Garmin PowerSwitch je úroveň napájania nižšia ako 11 V, zariadenie automaticky vypne všetky výstupy s cieľom šetriť batériu vášho vozidla. Keď sa úroveň napájania zariadenia zvýši nad 12 V, výstupy sa opäť zapnú.
- Skontrolujte, či sú všetky elektrické pripojenia bezpečné a či sa pri používaní vozidla neuvoľnia.
- Skontrolujte, či sa každá jednotka príslušenstva napája prúdom 30 A.
Ak sa jednotka príslušenstva napája prúdom vyšším ako 30 A, zariadenie automaticky tento výstup vypne.
- Skontrolujte, či je celkové zaťaženie systému menej ako 100 A.
Ak zariadenie zaznamená zaťaženie vyššie ako 100 A, automaticky vypne všetky výstupy.
- Prezrite všetky elektrické pripojenia, či v nich nedošlo k elektrickému skratu.

Bezdrôtové kamery

Zariadenie môže zobraziť videozáznam z jednej alebo viacerých pripojených bezdrôtových kamier (predávajú sa samostatne).

Párovanie cúvacej kamery BC™ 50 s navigačným zariadením Garmin

Pred pripojením ku kamere musíte povoliť nastavenie Wi-Fi na vašom navigačnom zariadení Garmin.

Bezdrôtová cúvacia kamera BC 50 je kompatibilná s niektorými navigačnými zariadeniami Garmin so systémom Android. Ďalšie informácie o kompatibilitě zariadenia nájdete na stránke garmin.com/bc50.

S kompatibilným navigačným zariadením Garmin môžete spárovať až štyri bezdrôtové cúvacie kamery BC 50.

1 Nainštalujte do navigačného zariadenia najnovší softvér.

Vaše zariadenie nemusí podporovať kameru BC 50 bez najnovšieho softvéru. Ďalšie informácie o aktualizáciách softvéru nájdete v príručke používateľa svojho navigačného zariadenia.

2 Zapnite navigačné zariadenie Garmin a umiestnite ho do blízkosti 3 m (10 ft.) od kamery.

3 Zarad'te spiatocku, aby sa kamera zapla.

4 Vyberte položky > **Nástroje** > **Rear View** > > **BC50**.

5 Zo zoznamu dostupných kamier vyberte svoju kameru BC 50.

6 Umiestnite jazdné pruhy pomocou šípok na obrazovke.

Ak kamera alebo vozidlo nie sú ideálne umiestnené na dokončenie zarovnanie jazdných pruhov, môžete zarovnanie dokončiť neskôr.

7 Vyberte položku **Uložiť**.

Po dokončení procesu párovania prvej kamery sa kamera a navigačné zariadenie automaticky pripoja, keď budú zapnuté a v dosahu.

Pripojenie káblovej cúvacej kamery

Ak chcete pripojiť káblovú cúvaciu kameru, musíte použiť voliteľný prídavný video držiak, ktorý obsahuje 3,5 mm kompozitný vstupný video konektor. Ak si chcete zakúpiť prídavný držiak, prejdite na stránku garmin.com. Video držiak sa dodáva s niektorými modelmi zariadenia.

Môžete pripojiť káblovú cúvaciu kameru a výstup sledovať na obrazovke zariadenia.

- 1 Vymeňte pôvodný držiak zariadenia za prídavný video držiak.
- 2 Video kábel kamery zapojte do vstupného video konektora ① na držiaku.

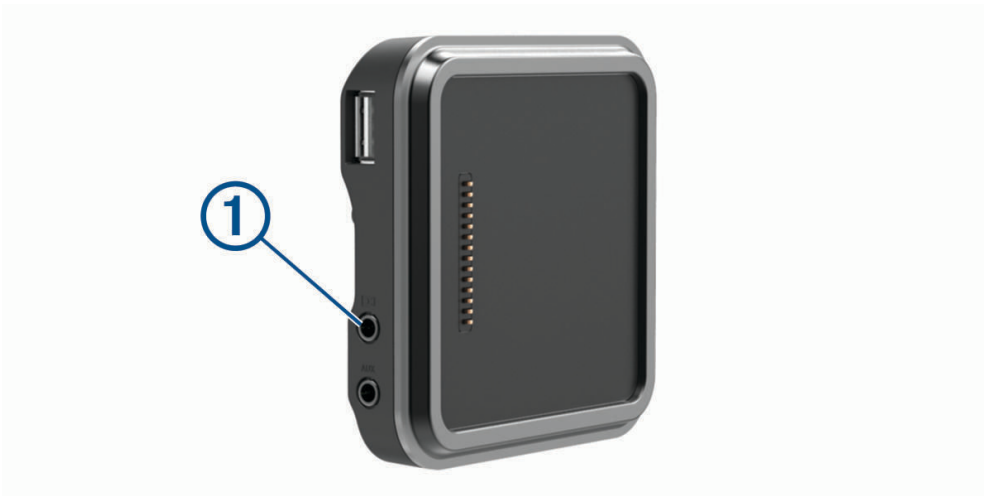

Zobrazenie cúvacej kamery

⚠ VAROVANIE

Toto zariadenie má pri správnom používaní zlepšiť váš prehľad o situácii. Ak sa nepoužíva správne, môže vás displej rozptýliť, čo môže viesť k nehode a zraneniam osôb alebo smrti. Informácie zobrazené na zariadení sledujte len zbežne. Vždy sledujte svoje okolie a nebuďte sústredení na displej ani sa ním nedajte rozptyľovať. Upriamovanie pozornosti na displej vám môže zabrániť vyhnúť sa prekážkam alebo nebezpečenstvu.

Keď po spárovaní kamery s kompatibilným navigačným zariadením Garmin navigačné zariadenie zapnete, automaticky sa zobrazí pohľad kamery a kameru môžete kedykoľvek zobraziť manuálne.

- Ak je vaše navigačné zariadenie pripojené k zásuvke aktivovanej pomocou štartéra (odporúča sa), naštartujte vozidlo.
- Ak je vaše navigačné zariadenie pripojené k zásuvke, ktorá je stále pod prúdom, zapnite navigačné zariadenie.
- Ak chcete zobraziť kameru manuálne, vyberte .
- Ak chcete zobraziť alebo skryť kameru pomocou hlasových príkazov, povedzte **Zobraziť video** alebo **Skryť Video**.

POZNÁMKA: hlasové príkazy nie sú k dispozícii na všetkých navigačných zariadeniach. Hlasové príkazy sa môžu líšiť podľa modelu vášho navigačného zariadenia. Táto funkcia nie je dostupná pre všetky jazyky alebo si môže v prípade niektorých jazykov vyžadovať ďalšie nastavenie navigačného zariadenia. Ďalšie informácie môžete nájsť v aplikácii OK, Garmin vo vašom navigačnom zariadení, prípadne v príručke používateľa navigačného zariadenia.

Zobrazí sa pohľad kamery. Keď kamera zistí, že vozidlo sa pohybuje dopredu, kamera automaticky prestane odosielať video a navigačné zariadenie sa vráti do bežnej prevádzky. Video z kamery sa automaticky zruší po 2 minútach a 30 sekundách bez ohľadu na to, či sa vaše vozidlo pohlo dopredu.





Prepínanie medzi kamerami

Ak do zariadenia vysiela viacero cúvacích kamier, môžete si prepínať zobrazenia z jednotlivých kamier.

- 1 Vyberte ikonu aplikácie  > **Nástroje** > **Rear View**.
- 2 Vyberte kameru zo spodnej časti obrazovky.
Zobrazí sa kanál videa kamery.

Zmena orientácie kamery

V závislosti od umiestnenia kamery vo vašom vozidle sa môže video na vašom zariadení predvolene zobrazovať obrátene alebo zrkadlovo. Video môžete otočiť horizontálne alebo prevrátiť vertikálne a dosiahnuť tak správne zobrazenie.

- 1 V zobrazení kamery vyberte jednu z možností:
 - Vyberte  > **Upraviť video**.
 - Ťuknite na obrazovku a vyberte symbol .
- 2 Ak chcete obrátiť obraz, vyberte , alebo vyberte , ak chcete obraz preklopiť.
- 3 Vyberte .

Pripojenie palubnej kamery k napájanému držiaku

VAROVANIE

Vy ste zodpovední za to, že miesto montáže bude v súlade so všetkými platnými zákonmi a nariadeniami a že zabránite blokovaniu svojho výhľadu na cestu kvôli bezpečnej prevádzke vášho vozidla.

Pred pripojením palubnej kamery k napájanému držiaku by ste mali zariadenie palubnej kamery namontovať na čelné sklo.

Na napájanie kompatibilnej palubnej kamery Garmin môžete použiť držiak zariadenia dēzl. Môže to byť užitočné, ak potrebujete pripojiť zariadenie dēzl a palubnú kameru k rovnakému zdroju napájania vo vašom vozidle.

- 1 Pripevnite zariadenie dēzl do vozidla a pripojte ho k zdroju napájania ([Montáž a zapojenie zariadenia vo vozidle, strana 3](#)).
- 2 Ak je to potrebné, vyberte zariadenie dēzl z magnetického držiaku, aby ste mali lepší výhľad na port USB.
- 3 Napájací kábel palubnej kamery pripojte do portu USB  na držiaku.



Správa údajov

Zariadenie obsahuje slot na pamäťovú kartu, čo poskytuje ďalšie miesto na ukladanie údajov.

POZNÁMKA: zariadenie je kompatibilné so systémom Windows 7 a novším a Mac OS 10.7 a novším. Počítače Apple môžu na čítanie a zápis súborov vyžadovať dodatočný softvér tretej strany.

O pamäťových kartách

Pamäťové karty si môžete kúpiť u dodávateľov elektroniky, prípadne si môžete kúpiť vopred nahratý mapový softvér od spoločnosti Garmin. (www.garmin.com). Pamäťové karty môžete použiť na ukladanie súborov, ako napríklad máp a vlastných bodov záujmu.

Inštalácia pamäťovej karty pre mapy a údaje

Do svojho zariadenia môžete nainštalovať pamäťovú kartu a zväčšiť tak úložný priestor pre mapy a údaje. Pamäťové karty si môžete zakúpiť u predajcu elektroniky. Zariadenie podporuje pamäťové karty microSD s veľkosťou od 4 do 256 GB. Pamäťové karty musia byť naformátované na súborový systém FAT32. Pamäťové karty väčšie ako 32 GB musia byť naformátované pomocou zariadenia (*Formátovanie pamäťovej karty, strana 80*).

- 1 Nájdiť na zariadení zásuvku na pamäťovú kartu s mapami a údajmi (*O zariadení, strana 1*).
- 2 Vložte pamäťovú kartu do zásuvky na pamäťovú kartu.
- 3 Zatláčajte ju dovedy, pokým nezacvakne.

Formátovanie pamäťovej karty

Zariadenie vyžaduje pamäťovú kartu naformátovanú na súborový systém FAT32. Kartu môžete na tento súborový systém naformátovať pomocou zariadenia.

Ak nová pamäťová karta používa iný súborový systém než FAT32, musíte ju taktiež naformátovať.

POZNÁMKA: formátovanie odstráni všetky údaje uložené na karte.

- 1 Vyberte **Nastavenia > Zariadenie > Úložisko a USB**.
- 2 Vyberte vašu pamäťovú kartu.
- 3 Vyberte položky **⋮ > Nastavenia > Formát > VYMAZAŤ A FORMÁTOVAŤ**.
- 4 Vyberte možnosť **Hotovo**.

Pripojenie zariadenia k počítaču

Zariadenie môžete k počítaču pripojiť pomocou kábla USB.

- 1 Menší koniec kábla USB zapojte do portu na zariadení.
- 2 Väčší koniec kábla USB zapojte do portu USB na vašom počítači.
- 3 Keď sa na zariadení začne zobrazovať výzva o prechode do režimu prenosu súborov, vyberte možnosť **Pokračovať**.

V závislosti od operačného systému počítača sa zariadenie zobrazí buď ako prenosné zariadenie, vyberateľná jednotka alebo vyberateľná mechanika.

Prenos údajov z vášho počítača

- 1 Zariadenie pripojte k počítaču (*Pripojenie zariadenia k počítaču, strana 80*).

V závislosti od operačného systému počítača sa zariadenie zobrazí buď ako prenosné zariadenie, vyberateľná jednotka alebo vyberateľná mechanika.

- 2 Vo vašom počítači otvorte prehliadač súborov.
- 3 Vyberte súbor.
- 4 Vyberte položky **Upraviť > Kopírovať**.
- 5 Prejdite do priečinku v zariadení.

POZNÁMKA: pri vyberateľnej jednotke alebo mechanike by ste nemali ukladať súbory do priečinka Garmin.

- 6 Vyberte položky **Upraviť > Prilepiť**.

Zakúpenie dodatočných máp

- 1 Na stránke garmin.com prejdite na produktovú stránku zariadenia.
- 2 Kliknite na kartu **Mapy**.
- 3 Postupujte podľa pokynov na obrazovke.

Kúpa príslušenstva

- Voliteľné príslušenstvo je k dispozícii na webovej lokalite garmin.com alebo u vášho predajcu Garmin.

