

Motorcycle/ATV Mount Instructions.....	2
Instructions pour le support moto/véhicule tout-terrain.....	4
Istruzioni del supporto per moto/ATV.....	6
Motorrad-/Geländefahrzeughalterung – Anweisungen.....	8
Instrucciones de montaje en motocicletas/vehículos todoterreno.....	10
Instruções do Suporte ATV/Motocicleta.....	12
Instrukcje montażu na motocyklu i quadzie.....	14
Pokyny k držáku na motocykl / čtyřkolku (ATV).....	16
Navodila za nosilec za motocikle ali štirikolesnike.....	18
Upute za montažu na motocikl/ATV.....	20
Инструкции по установке на мотоцикл/квадроцикл.....	22

Garmin® and the Garmin logo are trademarks of Garmin Ltd. or its subsidiaries, registered in the USA and other countries. These trademarks may not be used without the express permission of Garmin.
 El número de registro COFETEL/IFETEL puede ser revisado en el manual a través de la siguiente página de internet.



Motorcycle/ATV Mount Instructions

⚠ WARNING

See the *Important Safety and Product Information* guide in the GPS device product box for product warnings and other important information.

Garmin® strongly recommends having an experienced installer with the proper knowledge of electrical systems install the device. Incorrectly wiring the power cable can result in damage to the vehicle or the battery and can cause bodily injury.

Connecting Power to the Mount

- 1 Select a mounting location based on available power sources, safe cable routing, and an unobstructed view. You should not run cables near high-heat sources.
- 2 Connect the cables.

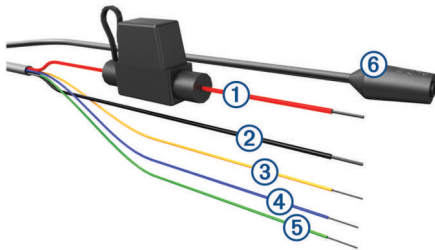

Item	Wire Color	Wire Function
①	Red (+)	Power
②	Black (-)	Ground
③	Yellow	Serial data input
④	Blue	Serial data output
⑤	Green	Serial ground wire
⑥		Audio jack

- 3 Insulate and secure unconnected wires.

Installing the Device in the Mount

NOTICE

Before you place the device in the mount, ensure the metal contacts on the device and the mount are dry. Moisture on the contacts causes equipment damage. Use the weather cap to keep the mount cradle dry.

- 1 Place the weather cap ① in the storage area on the mount.

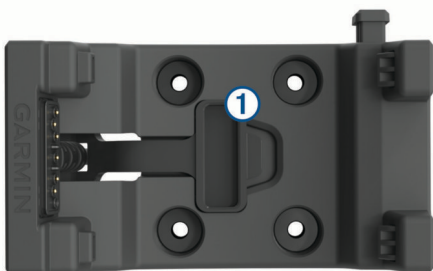

- 2 Align the contacts on the device with the contacts in the mount, and place the side of the device into the cradle ②, contacts first.



- 3 Lift the device out of the mount.
- 4 Place the weather cap securely over the contacts ② on the cradle.

Mounting Your Device in a Motorcycle

NOTE: The motorcycle mount is not included with all rugged mount accessories. See your Garmin dealer, or go to buy.garmin.com to purchase mounting accessories.



- 3 Tilt the device to the opposite side until it snaps into place to prevent the device from falling out.
- 4 Using the security screw tool ③, tighten the security screw on the side of the mount ④.

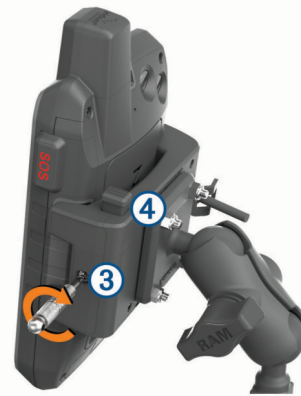

NOTE: The security screw is used to deter device theft and helps prevent you from accidentally pressing the release latch.

Removing the Device from the Mount

When you do not plan to use the device for an extended period of time, you should remove the device from the mount or power it from an ignition-controlled relay.

- 1 Loosen the security screw.
- 2 Press the button ① on the mount to release the device.

- 3 Lift the device out of the mount.
- 4 Place the weather cap securely over the contacts ② on the cradle.

Installing the Handlebar Base

The device includes parts for two handlebar installation solutions. Custom mounts may require additional hardware.

Installing the U-bolt and Handlebar Base

- 1 Place the U-bolt ① around the handlebar ②, and thread the ends through the handlebar base ③.

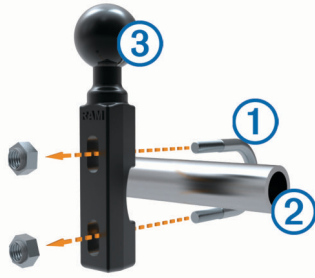

- 2 Tighten the nuts to secure the base.

NOTE: The recommended torque is 50 lbf-in (5.65 N-m). Do not exceed torque of 80 lbf-in (9.04 N-m).

Installing the Handlebar Base to the Clutch-Clamp or Brake-Clamp Brackets

- 1 Remove the two factory bolts on your clutch-clamp or brake-clamp bracket ①.

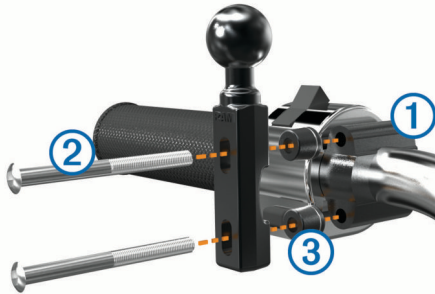

NOTE: Both 1/4 in. standard and M6 bolts are included. Match the size of the factory bolts on your clutch-clamp or brake-clamp bracket.

- 2 Thread the new bolts ② through the handlebar base, spacers ③, and clutch-clamp or brake-clamp bracket.
- 3 Tighten the bolts to secure the base.

Attaching the Base Plate to the Motorcycle Mount

NOTICE

Direct, sustained contact with the base plate, or any part of the motorcycle, may damage the mount over time. To prevent this kind of damage, you must place the mounting spacers between the mount and base plate, and make sure that no part of the device or mount touches the motorcycle.

- 1 Thread the M4 x 20 mm panhead screws ① through the washers ②, cradle, bushings, spacers ③, and base plate ④.

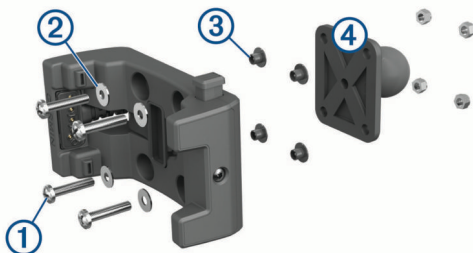

- 2 Tighten the nuts to secure the base plate.

Attaching the Base Plate to the Handlebar Base

- 1 Align the ball of the handlebar base ① and the ball of the base plate ② with each end of the double-socket arm ③.

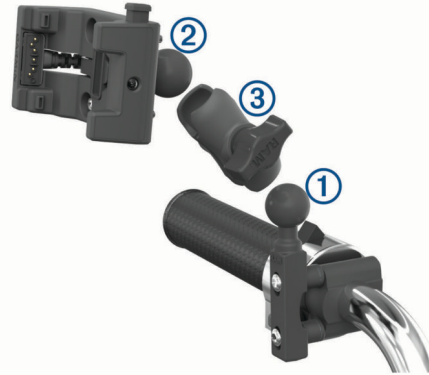

- 2 Insert the ball of the handlebar base ① and the ball of the base plate ② into the double-socket arm ③.
- 3 Tighten the knob slightly.
- 4 Adjust for optimal viewing and operation.
- 5 Tighten the knob to secure the mount.

Specifications

Fuse	3 A
Input voltage	10 to 30 V
Input current	1.5 A Max.
Input current without device installed	0.5 mA Max.
Operating temperature range	From -20° to 60°C (from -4° to 140°F)

Limited Warranty

The Garmin standard limited warranty applies to this accessory. For more information, go to www.garmin.com/support/warranty.

Instructions pour le support moto/véhicule tout-terrain

⚠ AVERTISSEMENT

Consultez le guide *Informations importantes sur le produit et la sécurité* inclus dans l'emballage du GPS pour prendre connaissance des avertissements et autres informations sur le produit.

Garmin vous conseille vivement de faire installer l'appareil par un technicien expérimenté disposant des connaissances appropriées en matière de circuits électriques. Le raccordement incorrect du câble d'alimentation peut endommager le véhicule ou la batterie et entraîner des blessures corporelles.

Raccordement du support à l'alimentation

1 Choisissez un emplacement de montage en vous assurant de disposer d'une source d'alimentation à proximité, de pouvoir acheminer les câbles de manière sécurisée et de disposer d'une vue dégagée.

Il est déconseillé d'acheminer des câbles près de sources de chaleur élevée.

2 Connectez les câbles.

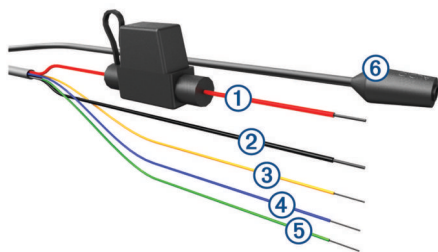

Élément	Couleur du fil	Fonction du fil
①	Rouge (+)	Alimentation
②	Noir (-)	Terre
③	Jaune	Entrée des données série
④	Bleu	Sortie des données série
⑤	Vert	Fil de terre des données série
⑥		Prise jack audio

3 Isolez et sécurisez les fils non connectés.

Installation de l'appareil sur le support

AVIS

Avant d'installer l'appareil dans le support, assurez-vous que le support et les contacts métalliques de l'appareil sont secs. Vous risquez d'endommager votre équipement si les contacts sont mouillés. Utilisez le capuchon étanche pour protéger le socle des intempéries.

1 Placez le capuchon étanche ① dans l'emplacement du support prévu à cet effet.

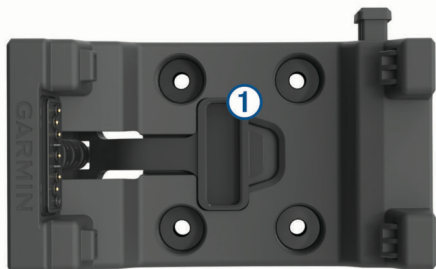

2 Alignez les contacts métalliques de l'appareil avec ceux du support, puis insérez le côté de l'appareil dans le socle ②, en commençant par les contacts.



3 Inclinez l'appareil vers le côté opposé jusqu'à ce qu'il se mette en place, afin d'éviter qu'il ne tombe.

4 À l'aide de l'outil pour vis de sécurité ③, serrez la vis de sécurité sur le côté du support ④.

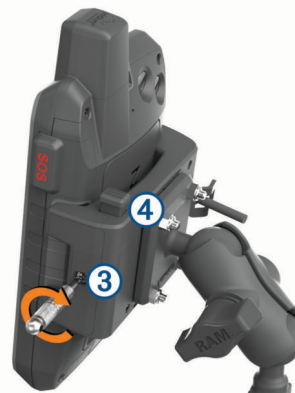

REMARQUE : la vis de sécurité sert à éviter le vol de l'appareil et un appui accidentel sur la languette de déverrouillage.

Retrait de l'appareil du support

Si vous prévoyez de ne pas utiliser l'appareil pendant une période prolongée, il est conseillé de le retirer du support ou de l'alimenter via un relais contrôlé par l'allumage du véhicule.

1 Desserrez la vis de sécurité.

2 Appuyez sur le bouton ① situé sur le support pour libérer l'appareil.



3 Soulevez l'appareil du support.

4 Placez le capuchon étanche sur les contacts ② du socle.

Montage de votre appareil sur une moto

REMARQUE : le support pour moto n'est pas fourni avec tous les supports robustes. Rendez-vous chez votre revendeur Garmin ou sur le site buy.garmin.com pour acheter des accessoires de montage.

Installation du support pour guidon

Les pièces nécessaires à l'installation de deux supports pour guidon sont fournies avec l'appareil. Du matériel supplémentaire peut être requis pour les montages personnalisés.

Installation de l'arceau et du support pour guidon

- 1 Positionnez l'arceau ① autour du support pour guidon ② et introduisez ses extrémités dans le support pour guidon ③.

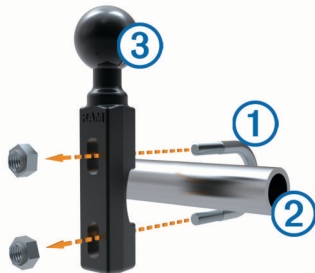

- 2 Serrez les écrous pour fixer le support.

REMARQUE : il est recommandé de serrer les écrous selon un couple de 50 lbf/po (5,65 nm). Ne dépassez pas un couple de 80 lbf/po (9,04 nm).

Fixation du support pour guidon au levier de frein ou d'embrayage

- 1 Retirez les deux boulons d'origine du levier de frein ou d'embrayage ①.

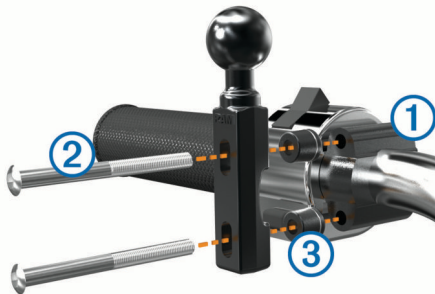

REMARQUE : des boulons standard de 1/4 po et des boulons M6 sont fournis avec le produit. Utilisez des boulons de même taille que les boulons d'origine du levier de frein ou d'embrayage.

- 2 Faites passer les nouveaux boulons ② à travers le support pour guidon, les entretoises ③ et le levier de frein ou d'embrayage.
- 3 Serrez les boulons pour fixer le support.

Fixation de la base au support de montage pour moto

AVIS

Tout contact direct et prolongé avec la base ou toute autre pièce de la moto peut endommager progressivement le support de montage. Pour éviter ce type de dommage, vous devez placer les entretoises de montage entre le support et le socle, et veiller à ce qu'aucune pièce de l'appareil ou du support de montage ne touche la moto.

- 1 Faites passer les vis à tête cylindrique plate M4 × 20 mm ① dans les rondelles ②, le socle, les bagues, les séparateurs ③ et la base ④.

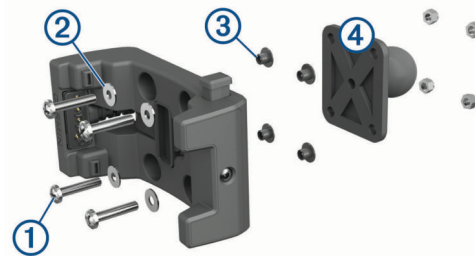

- 2 Serrez les écrous pour fixer la base.

Fixation de la base au support pour guidon

- 1 Alignez la rotule du support pour guidon ① et la rotule de la base ② avec chaque extrémité du bras muni de deux douilles ③.

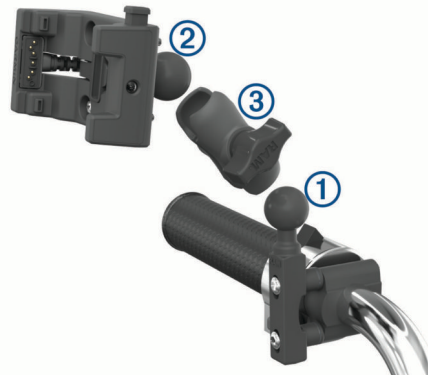

- 2 Insérez la rotule du support pour guidon ① et la rotule de la base ② dans le bras muni de deux douilles ③.
- 3 Serrez légèrement la molette.
- 4 Ajustez le support pour une vision et une utilisation optimales.
- 5 Serrez la molette pour fixer le support.

Caractéristiques

Fusible	3 A
Alimentation	De 10 à 30 V
Courant en entrée	1,5 A maximum
Courant en entrée sans l'appareil	0,5 mA maximum
Plage de températures de fonctionnement	De -20 à 60 °C (de -4 à 140 °F)

Garantie limitée

La garantie limitée standard de Garmin s'applique à cet accessoire. Pour plus d'informations, rendez-vous sur le site www.garmin.com/support/warranty.

Istruzioni del supporto per moto/ATV

⚠ AVVERTENZA

Per avvisi sul prodotto e altre informazioni importanti, consultare la guida *Informazioni importanti sulla sicurezza e sul prodotto* inclusa nella confezione del dispositivo GPS.

Garmin consiglia di far installare il dispositivo esclusivamente da tecnici esperti e qualificati. Il collegamento errato del cavo di alimentazione potrebbe provocare danni al prodotto o alla batteria, nonché lesioni alla persona.

Collegamento dell'alimentazione al supporto

1 Scegliere una posizione di installazione vicino alle fonti di alimentazione disponibili, dove sia possibile posizionare al sicuro i cavi e dove sia garantita una visualizzazione priva di ostacoli.

Non passare i cavi in prossimità di fonti di calore.

2 Collegare i cavi.

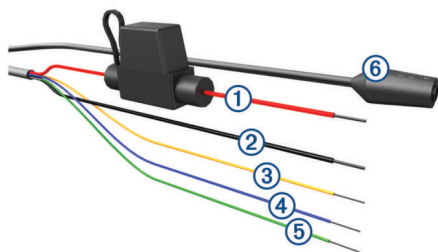

Elemento	Colore del cavo	Funzione cavo
①	Rosso (+)	Accensione
②	Nero (-)	Terra
③	Giallo	Ingresso dei dati seriali
④	Blu	Uscita dei dati seriali
⑤	Verde	Cavo di terra seriale
⑥		Jack audio

3 Isolare e fissare i cavi non collegati.

Installazione del dispositivo nel supporto

AVVISO

Prima di posizionare il dispositivo nel supporto, accertarsi che i contatti metallici sul dispositivo e sul supporto siano asciutti. I contatti bagnati possono danneggiare l'apparecchiatura. Utilizzare il cappuccio protettivo per mantenere asciutta la base di appoggio del supporto.

1 Posizionare il cappuccio protettivo ① nell'area di appoggio del supporto.

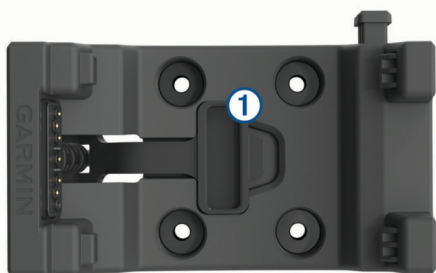

2 Allineare i contatti sul dispositivo ai contatti nel supporto e posizionare il lato del dispositivo nella base ②, inserendo prima i contatti.



3 Inclinare il dispositivo sul lato apposito finché non scatta in posizione per impedire che cada.

4 Utilizzando lo strumento per la vite di sicurezza ③, serrare la vite di sicurezza sul lato del supporto ④.

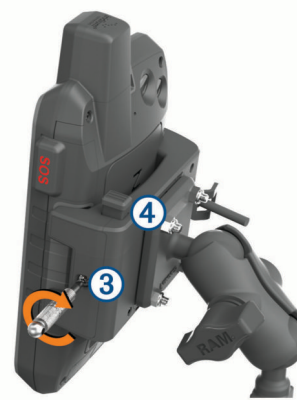

NOTA: la vite di sicurezza viene utilizzata per impedire il furto del dispositivo ed evitare la pressione accidentale del fermo di rilascio.

Rimozione del dispositivo dal supporto

Prima di riporre il dispositivo per un lungo periodo di tempo, è necessario rimuovere il dispositivo dal supporto o accenderlo da un relè controllato dal motore.

1 Allentare la vite di sicurezza.

2 Premere il pulsante ① sul supporto per rimuovere il dispositivo.



3 Estrarre il dispositivo dal supporto sollevandolo.

4 Posizionare saldamente il cappuccio protettivo sui contatti ② della base.

Montaggio del dispositivo su una moto

NOTA: il supporto per moto non è incluso con tutti i robusti accessori per il montaggio. Contattare il rivenditore Garmin

oppure visitare il sito Web buy.garmin.com per acquistare accessori di montaggio.

Installazione della base del manubrio

Il dispositivo include i componenti per due soluzioni di installazione sul manubrio. I montaggi personalizzati possono richiedere ulteriori utensili.

Installazione della staffa a U e della base del manubrio

1 Posizionare la staffa a U ① intorno al manubrio ② e far passare le estremità attraverso la base del manubrio ③.

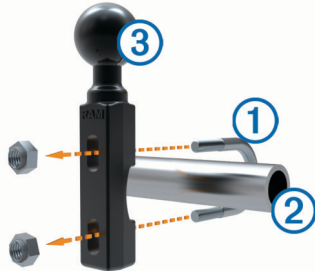

2 Serrare i dadi per fissare la base.

NOTA: la coppia consigliata è di 5,65 N-m (50 lbf-poll.). La coppia non deve superare 9,04 N-m (80 lbf-poll.).

Installazione della base del manubrio sul supporto del morsetto della frizione/freno

1 Rimuovere i due bulloni in dotazione dal supporto del morsetto della frizione/freno ①.

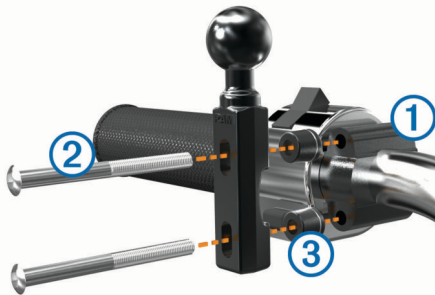

NOTA: sono inclusi bulloni standard da 1/4 poll. e M6. Utilizzare i bulloni in dotazione adatti al supporto del morsetto della frizione/freno.

2 Far passare i nuovi bulloni ② attraverso la base del manubrio, i distanziatori ③ e il supporto del morsetto della frizione/freno.

3 Serrare i bulloni per fissare la base.

Fissaggio della base al supporto per moto

AVVISO

Un contatto diretto e prolungato con la base o con altre parti della moto potrebbe danneggiare il supporto con il tempo. Per evitare danni, posizionare i distanziatori di montaggio tra il supporto e la base e accertarsi che nessuna parte del dispositivo o del supporto sia a contatto con la moto.

1 Inserire le viti filettate M4 x 20 ① nelle rondelle ②, nella base, nelle boccole, nei distanziatori ③ e nella piastra della base ④.

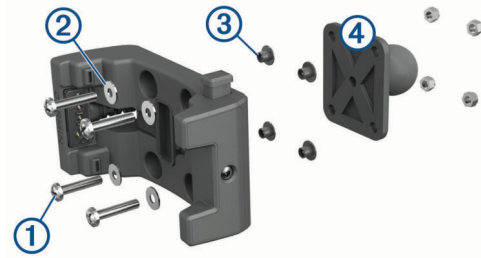

2 Serrare i dadi per fissare la base.

Fissaggio della base alla base del manubrio

1 Allineare la sfera della base del manubrio ① e la sfera della base ② al braccio con doppio alloggiamento ③.

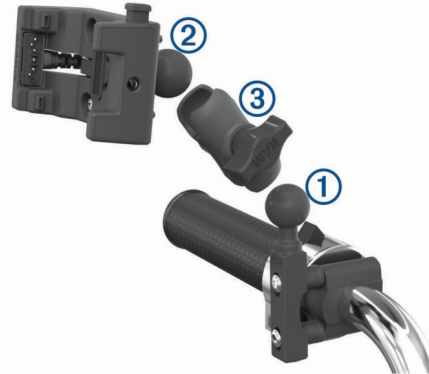

2 Allineare la sfera della base del manubrio ① e la sfera della base al braccio ② con doppio alloggiamento ③.

3 Serrare leggermente la manopola.

4 Regolarla per ottenere una visualizzazione e gestione ottimali.

5 Serrare la manopola per fissare il supporto.

Caratteristiche tecniche

Fusibile	3 A
Tensione operativa	Da 10 a 30 V
Corrente in entrata	1,5 A Max.
Corrente in entrata senza dispositivo installato	0,5 mA Max.
Intervallo temperatura di esercizio	Da -20 a 60 °C (da -4 a 140 °F)

Garanzia limitata

Il presente accessorio è coperto dalla garanzia limitata standard di Garmin. Per ulteriori informazioni, visitare il sito Web www.garmin.com/support/warranty.

Motorrad-/Geländefahrzeughalterung – Anweisungen

⚠️ WARNUNG

Lesen Sie alle Produktwarnungen und sonstigen wichtigen Informationen der Anleitung "Wichtige Sicherheits- und Produktinformationen", die dem GPS-Gerät beiliegt.

Garmin empfiehlt dringend, die Montage des Geräts von einem Techniker durchführen zu lassen, der Erfahrung mit elektrischen Anlagen hat. Eine fehlerhafte Verkabelung des Netzkabels kann Schäden an Fahrzeug oder Batterie sowie Verletzungen nach sich ziehen.

Anschließen der Stromversorgung an die Halterung

1 Ziehen Sie bei der Auswahl des Montageorts die verfügbaren Stromquellen, die sichere Kabelführung und eine freie Sicht zum Himmel in Betracht.

Kabel sollten nicht in der Nähe von Wärmequellen mit hoher Abstrahlung verlegt werden.

2 Verbinden Sie die Kabel.

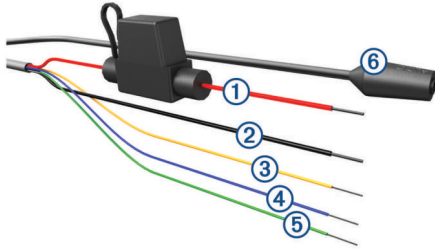

Element	Leitungsfarbe	Funktion der Leitung
①	Rot (+)	Stromversorgung
②	Schwarz (-)	Masse
③	Gelb	Serieller Dateneingang
④	Blau	Serieller Datenausgang
⑤	Grün	Serielle Masseleitung
⑥		Audioanschluss

3 Isolieren und sichern Sie lose Kabelenden.

Einsetzen des Geräts in die Halterung

HINWEIS

Stellen Sie vor dem Einsetzen des Geräts in die Halterung sicher, dass die Metallkontakte am Gerät und an der Halterung trocken sind. Feuchtigkeit an den Kontakten führt zu Schäden. Verwenden Sie die Schutzkappe, damit die Halterung trocken bleibt.

1 Bringen Sie die Schutzkappe ① am dafür vorgesehenen Bereich der Halterung an.



2 Richten Sie die Kontakte am Gerät auf die Kontakte der Halterung aus, und setzen Sie die Seite des Geräts mit den Kontakten zuerst in die Halterung ② ein.



3 Drücken Sie das Gerät in die andere Seite, bis es einrastet, damit es nicht herausfällt.

4 Verwenden Sie den Sicherheitsschraubendreher ③, um die Sicherheitsschraube an der Seite der Halterung ④ festzuziehen.

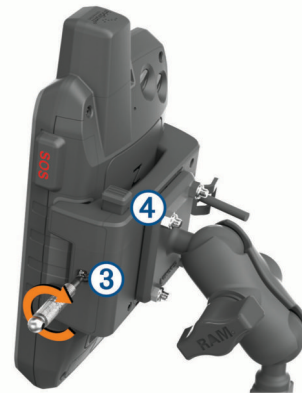

HINWEIS: Die Sicherheitsschraube soll einem Diebstahl des Geräts vorbeugen und Sie davon abhalten, versehentlich die Verriegelung zu drücken.

Entnehmen des Geräts aus der Halterung

Wenn Sie das Gerät für längere Zeit nicht verwenden werden, sollten Sie es aus der Halterung nehmen oder mit einem über die Zündung gesteuerten Relais mit Strom versorgen.

1 Lockern Sie die Sicherheitsschraube.

2 Drücken Sie die Taste ① an der Halterung, um das Gerät aus der Halterung zu lösen.



3 Nehmen Sie das Gerät aus der Halterung.

4 Setzen Sie die Schutzkappe sicher auf die Kontakte ② an der Halterung.

Anbringen des Geräts am Motorrad

HINWEIS: Die Motorradhalterung ist nicht im Lieferumfang aller robusten Halterungen aus dem Zubehörangebot enthalten. Erwerben Sie Montagezubehör bei Ihrem Garmin Händler oder unter buy.garmin.com.

Anbringen der Basis-Lenkerhalterung

Im Lieferumfang des Geräts sind Zubehörteile für zwei Möglichkeiten der Anbringung am Lenker enthalten. Für eine benutzerspezifische Montage sind möglicherweise zusätzliche Befestigungsteile erforderlich.

Montieren der U-Schelle und der Basis-Lenkerhalterung

- 1 Legen Sie die U-Schelle ① um die Lenkstange ②, und führen Sie die Enden durch die Basis-Lenkerhalterung ③.

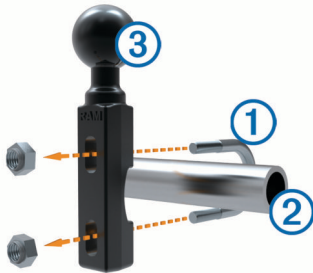

- 2 Ziehen Sie die Muttern an, damit die Basis sicher befestigt ist.

HINWEIS: Es wird ein Drehmoment von 5,65 Nm (50 lbs/Zoll) empfohlen. Das maximale Drehmoment beträgt 9,04 Nm (80 lbs/Zoll).

Montieren der Basis-Lenkerhalterung an der Klemmhalterung für den Kupplungs- oder Bremshebel

- 1 Entfernen Sie die zwei werkseitig verwendeten Schrauben der Klemmhalterung für den Kupplungs- oder Bremshebel ①.



HINWEIS: Im Lieferumfang sind sowohl standardmäßige 1/4-Zoll-Schrauben als auch M6-Schrauben enthalten. Verwenden Sie die Schraubengröße, die mit den werkseitig verwendeten Schrauben der Klemmhalterung für den Kupplungs- oder Bremshebel übereinstimmt.

- 2 Führen Sie die neuen Schrauben ② durch die Basis-Lenkerhalterung, die Distanzstücke ③ und die Klemmhalterung für den Kupplungs- oder Bremshebel.
- 3 Ziehen Sie die Schrauben an, damit die Basis sicher befestigt ist.

Anbringen der Basisplatte an der Motorradhalterung

HINWEIS

Direkter, längerer Kontakt mit der Basisplatte oder dem Motorrad kann langfristig zu Schäden an der Halterung führen. Vermeiden Sie derartige Schäden, indem Sie die Halterungsdistanzstücke zwischen der Halterung und der Basisplatte einsetzen und sicherstellen, dass weder das Gerät noch die Halterung mit dem Motorrad in Berührung kommt.

- 1 Führen Sie die Flachkopfschrauben (M4 x 20 mm) ① durch die Unterlegscheiben ②, die Halterung, die Hülsen, die Distanzstücke ③ und die Basisplatte ④.

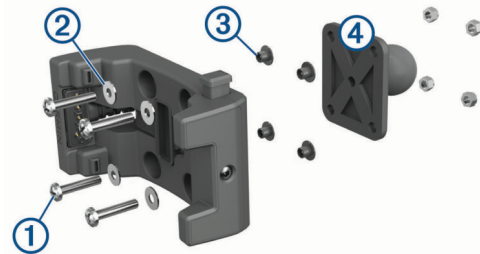

- 2 Ziehen Sie die Muttern an, sodass die Basisplatte sicher befestigt ist.

Anbringen der Basisplatte an der Basis-Lenkerhalterung

- 1 Richten Sie die Kugel der Basis-Lenkerhalterung ① und die Kugel der Basisplatte ② auf die jeweiligen Enden des Doppelkugelgelenks ③ aus.

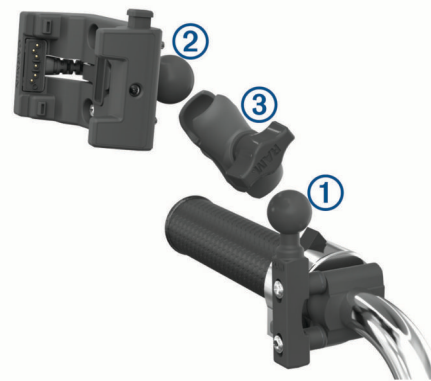

- 2 Setzen Sie die Kugel der Basis-Lenkerhalterung ① sowie die Kugel der Basisplatte ② in das Doppelkugelgelenk ③ ein.
- 3 Ziehen Sie den Feststellknopf leicht an.
- 4 Passen Sie die Ausrichtung des Geräts an, um es für Anzeige und Betrieb zu optimieren.
- 5 Ziehen Sie den Feststellknopf an, sodass die Basis sicher befestigt ist.

Technische Daten

Sicherung	3 A
Eingangsspannung	10 bis 30 V
Eingangsstrom	Maximal 1,5 A
Eingangsstrom ohne installiertes Gerät	Maximal 0,5 mA
Betriebstemperaturbereich	-20 °C bis 60 °C (-4 °F bis 140 °F)

Eingeschränkte Gewährleistung

Für dieses Zubehör gilt die eingeschränkte Gewährleistung von Garmin. Weitere Informationen finden Sie unter www.garmin.com/support/warranty.

Instrucciones de montaje en motocicletas/vehículos todoterreno

⚠ ADVERTENCIA

Consulta la guía *Información importante sobre el producto y tu seguridad* que se incluye en la caja del producto del dispositivo GPS y en la que encontrarás advertencias e información importante sobre el producto.

Garmin recomienda encarecidamente que un instalador con experiencia y con los conocimientos necesarios sobre sistemas eléctricos realice la instalación del dispositivo. Si conectas de forma incorrecta el cable de alimentación, se pueden provocar daños en el vehículo o en la batería, lo que puede derivar en lesiones físicas.

Conectar una fuente de alimentación al soporte

1 Selecciona la ubicación de montaje en base a las fuentes de alimentación disponibles, la dirección segura de los cables y a una vista sin obstáculos.

Los cables no deben pasarse cerca de fuentes de calor.

2 Conecta los cables.

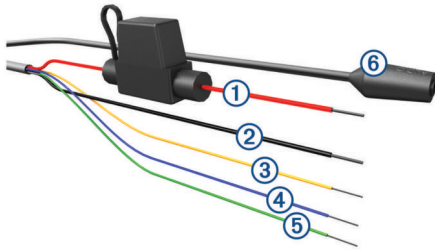

Elemento	Color del cable	Función del cable
①	Rojo (+)	Encendido/apagado
②	Negro (-)	Tierra
③	Amarillo	Entrada de datos en serie
④	Azul	Salida de datos en serie
⑤	Verde	Cable de tierra en serie
⑥		Conexión de audio

3 Aísla y fija los cables desconectados.

Instalar el dispositivo en el soporte

AVISO

Antes de colocar el dispositivo en el soporte, asegúrate de que los contactos de metal del dispositivo y el soporte estén secos. La humedad en los contactos provoca daños en el equipo. Usa la tapa de goma para mantener el soporte de sujeción seco.

1 Coloca la tapa protectora ① en el área de almacenaje del soporte.

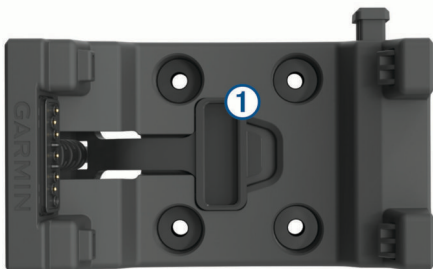

2 Alinea los contactos del dispositivo con los contactos del soporte y coloca el lateral del dispositivo en el soporte de sujeción ② con los contactos en primer lugar.



3 Inclina el dispositivo hacia el lado contrario hasta que encaje en su sitio y así evitar que este se caiga.

4 Utilizando la herramienta para tornillo de seguridad ③, aprieta el tornillo de seguridad del lateral del soporte ④.

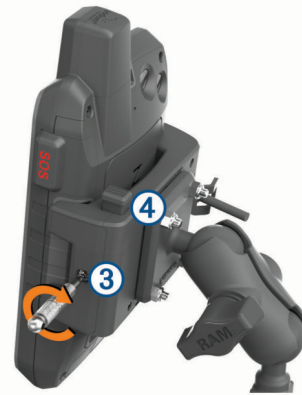

NOTA: el tornillo de seguridad se utiliza para impedir el robo del dispositivo y evitar que se pulse accidentalmente la pestaña de liberación.

Retirar el dispositivo del soporte

Si no vas a utilizar el dispositivo durante un periodo de tiempo prolongado, te recomendamos retirar el dispositivo del soporte o suministrarle alimentación con un relé controlado por encendido.

1 Afloja el tornillo de seguridad.

2 Pulsa el botón ① del soporte para liberar el dispositivo.



3 Levanta el dispositivo para separarlo del soporte.

4 Coloca la tapa protectora firmemente sobre los contactos ② del soporte de sujeción.

Montar el dispositivo en una motocicleta

NOTA: el soporte para motocicleta no se incluye con los accesorios de montaje resistentes. Consulta con tu distribuidor Garmin o visita buy.garmin.com para adquirir accesorios de montaje.

Instalación de la base del manillar

El dispositivo incluye piezas para dos soluciones de instalación en manillar. Para realizar otro tipo de instalaciones personalizadas, puede ser necesario utilizar componentes adicionales.

Instalación del perno en U y la base de manillar

- 1 Coloca el perno en U ① alrededor del manillar ② y enrosca los extremos en la base del manillar ③.

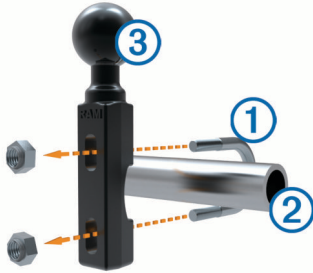

- 2 Aprieta las tuercas para fijar la base.

NOTA: el par de apriete recomendado es de 5,65 Nm (50 lbf-in). No excedas el par de apriete de 9,04 Nm (80 lbf-in).

Instalación de la base de manillar en el soporte del embrague/freno

- 1 Extrae los dos pernos de fábrica del soporte del embrague/freno ①.

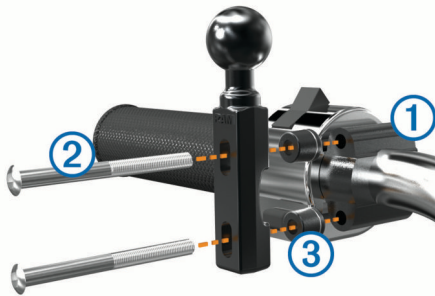

NOTA: se incluyen pernos estándar de 1/4 pulg y M6. El tamaño de los pernos debe coincidir con los del soporte del embrague o del freno.

- 2 Enrosca los pernos nuevos ② en la base del manillar, pasando por los separadores ③ y el soporte del embrague o del freno.
- 3 Aprieta los pernos para fijar la base.

Fijar la placa base al soporte para motocicleta

AVISO

El contacto directo y constante con la placa base o con cualquier otra parte de la motocicleta puede dañar el soporte a lo largo del tiempo. Para evitar este tipo de daño, debes colocar los separadores del soporte entre el soporte y la placa base y asegurarte de que ninguna pieza del dispositivo o del soporte toca la motocicleta.

- 1 Introduce los tornillos de cabeza plana M4 de 20 mm ① atravesando las arandelas ②, el soporte de sujeción, los cojinetes, los separadores ③ y la placa base ④.

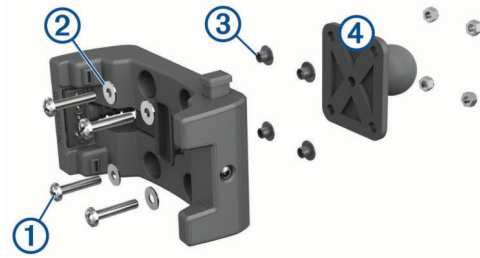

- 2 Aprieta las tuercas para fijar la placa base.

Conectar la placa base a la base del manillar

- 1 Alinea la bola de la base del manillar ① y la bola de la placa base ② con los extremos del brazo de doble toma ③.

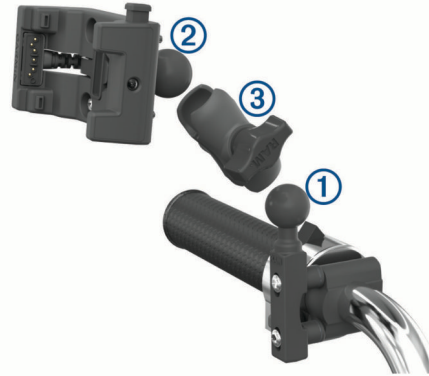

- 2 Alinea la bola de la base del manillar ① y la bola de la placa base ② con el brazo de doble toma ③.
- 3 Aprieta la rueda ligeramente.
- 4 Realiza los ajustes necesarios para una visión y uso óptimos.
- 5 Aprieta la rueda para fijar el soporte.

Especificaciones

Fusible	3 A
Voltaje de entrada	De 10 a 30 V
Corriente de entrada	1,5 A máx.
Corriente de entrada sin el dispositivo instalado	0,5 mA máx.
Rango de temperatura de funcionamiento	De -20 °C a 60 °C (de -4 °F a 140 °F)

Garantía limitada

La garantía limitada estándar de Garmin se aplica a este accesorio. Para obtener más información, visita www.garmin.com/support/warranty.

Instruções do Suporte ATV/ Motocicleta

⚠ ATENÇÃO

Consulte o guia de *Informações importantes sobre segurança e sobre o produto* na caixa do produto GPS para obter mais detalhes sobre avisos e outras informações importantes.

A Garmin recomenda enfaticamente que um instalador com experiência e com o conhecimento adequado de sistemas elétricos instale o dispositivo. A fiação incorreta do cabo de força pode provocar danos ao veículo ou à bateria e causar ferimentos.

Ligando a alimentação ao suporte

1 Selecione um local de montagem baseado-se nas fontes de alimentação disponíveis, na disposição segura dos cabos e em uma visão desobstruída.

Você não deve passar os cabos perto de fontes de calor intenso.

2 Conecte os cabos.

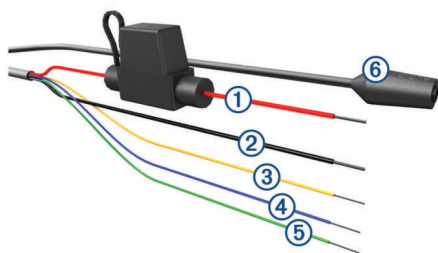

Item	Cor do fio	Função do fio
①	Vermelho (+)	Liga/desliga
②	Preto (-)	Aterramento
③	Amarelo	Entrada de dados de série
④	Azul	Saída de dados de série
⑤	Verde	Fio de aterramento de série
⑥		Conector de áudio

3 Isole e proteja os cabos soltos.

Instalando o dispositivo no suporte

AVISO

Antes de colocar o dispositivo no suporte, verifique se os contatos de metal no dispositivo e no suporte estão secos. A umidade nos contatos pode causar danos no equipamento. Utilize uma cobertura de proteção para manter o suporte de montagem seco.

1 Coloque a cobertura de proteção ① na área de armazenamento do suporte.

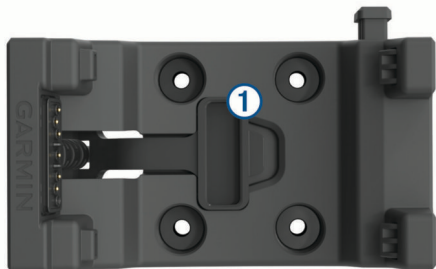

2 Alinhe os contatos do dispositivo com os contatos do suporte e coloque a lateral do dispositivo na base ②, os contatos primeiro.



3 Incline o dispositivo para o lado oposto até que ele encaixe no lugar, para evitar que o dispositivo caia.

4 Usando a ferramenta do parafuso de segurança ③, aperte o parafuso de segurança na lateral do suporte ④.

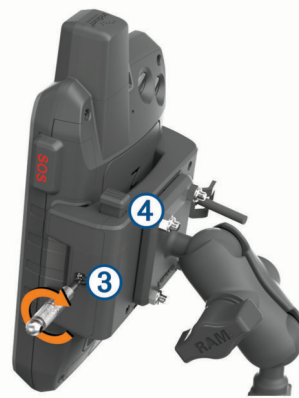

OBSERVAÇÃO: o parafuso de segurança é usado para impedir o roubo do dispositivo e ajuda a evitar que você pressione acidentalmente a trava de liberação.

Removendo o dispositivo do suporte

Quando você não planeja usar o dispositivo por um longo período de tempo, deve removê-lo do suporte ou alimentá-lo de um relé controlado por ignição.

1 Solte o parafuso de segurança.

2 Pressione o botão ① no suporte para soltar o dispositivo.



3 Levante o dispositivo do suporte.

4 Coloque a cobertura de proteção firmemente sobre os contatos ② na base.

Montando o dispositivo em motocicleta

OBSERVAÇÃO: o suporte para motocicleta não está incluído em todos os acessórios de suporte robustos. Consulte o seu concessionário Garmin ou acesse buy.garmin.com para adquirir os acessórios de montagem.

Instalando a base do guidão

O dispositivo inclui peças para duas opções de montagem no guidão. Montagens personalizadas podem exigir equipamento adicional.

Instalar a braçadeira em U e a base do guidão

- 1 Coloque a braçadeira em U ① em volta do guidão ② e insira as extremidades pela base do guidão ③.

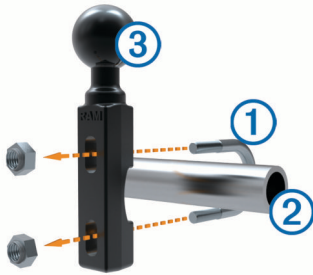

- 2 Aperte os parafusos para fixar a base.

OBSERVAÇÃO: o torque recomendado é de 5,65 N·m (50 lbf·pol). Não exceda um torque de 9,04 N·m (80 lbf·pol).

Instalar a base do guidão nos suportes da braçadeira de câmbio ou freio

- 1 Remova os dois parafusos originais do suporte da braçadeira de câmbio ou freio ①.

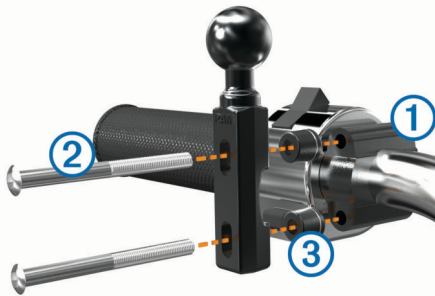

OBSERVAÇÃO: ambos os parafusos de 1/4 pol. padrão e M6 estão inclusos. Faça a correspondência de tamanho dos parafusos originais do suporte da braçadeira de câmbio e freio.

- 2 Insira os novos parafusos ② pela base do guidão, pelos espaçadores ③ e pelo suporte da braçadeira de câmbio ou freio.
- 3 Aperte os parafusos para fixar a base.

Fixar a placa base ao suporte da motocicleta

AVISO

Contato direto e prolongado com a placa de base, ou qualquer peça da moto, pode danificar o equipamento com o tempo. Para evitar este tipo de dano, você deve colocar os espaçadores entre o suporte e a placa de base, certificando-se de que nenhuma peça do dispositivo ou suporte toque na moto.

- 1 Rosqueie os parafusos de cabeça cilíndrica M4 x 20 mm ① nas arruelas ②, base, buchas, espaçadores ③ e na placa base ④.

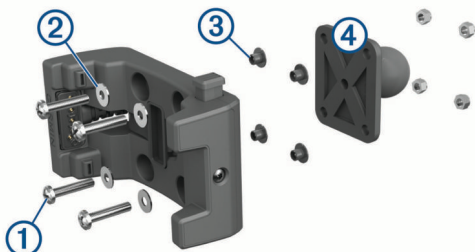

- 2 Aperte as porcas para fixar a placa base.

Fixar a placa base à base do guidão

- 1 Alinhe a esfera da base do guidão ① e a esfera da placa base ② com cada extremidade do braço de encaixe duplo ③.

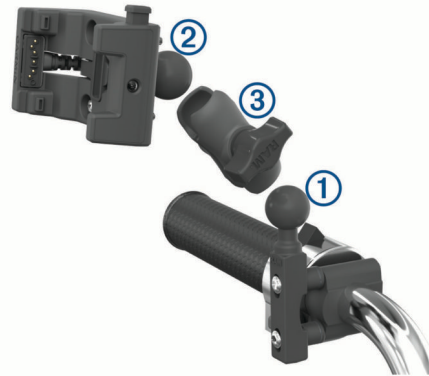

- 2 Insira a esfera da base do guidão ① e a esfera da placa base ② no braço de encaixe duplo ③.
- 3 Aperte ligeiramente o botão giratório.
- 4 Ajuste para obter a melhor visão e funcionamento.
- 5 Aperte o botão giratório para fixar o suporte.

Especificações

Fusível	3 A
Tensão de entrada	10 a 30 V
Corrente de entrada	Máximo de 1,5 A
Corrente de entrada sem dispositivo instalado	Máximo de 0,5 mA
Intervalo de temperatura de funcionamento	De -20° a 60 °C (de -4° a 140 °F)

Garantia limitada

A garantia limitada padrão da Garmin aplica-se a este acessório. Para obter mais informações, acesse www.garmin.com/support/warranty.html.

Instrukcje montażu na motocyklu i quadzie

⚠ OSTRZEŻENIE

Należy zapoznać się z zamieszczonym w opakowaniu urządzenia GPS przewodnikiem *Ważne informacje dotyczące bezpieczeństwa i produktu* zawierającym ostrzeżenia i wiele istotnych wskazówek.

Firma Garmin zaleca zlecić montaż urządzenia doświadczonemu instalatorowi, dysponującemu odpowiednią wiedzą z zakresu układów elektrycznych. Nieprawidłowe podłączenie przewodu zasilania może spowodować uszkodzenie pojazdu lub akumulatora oraz uszkodzenia ciała.

Podłączanie zasilania do uchwytu

- Wybierz miejsce montażu, uwzględniając dostępne źródła zasilania, bezpieczne prowadzenie kabli i dobrą widoczność. Nie należy prowadzić kabli w pobliżu źródeł ciepła.
- Podłącz kable.

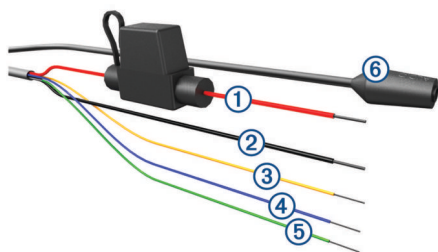

Element	Kolor przewodu	Funkcja przewodu
①	Czerwony (+)	Zasilanie
②	Czarny (-)	Uziemienie
③	Żółty	Przewód wejściowy do szeregowej transmisji danych
④	Niebieski	Przewód wyjściowy do szeregowej transmisji danych
⑤	Zielony	Szeregowy przewód uziemiający
⑥		Gniazdo audio

- 3 Zaizoluj i zabezpiecz niepodłączone przewody.

Mocowanie urządzenia w uchwycie

NOTYFIKACJA

Przed umieszczeniem urządzenia w uchwycie należy upewnić się, że metalowe styki urządzenia i uchwytu są suche. Wilgotne styki mogą spowodować uszkodzenie sprzętu. Antena komunikatów pogodowych pozwoli zachować podstawkę uchwytu suchą.

- 1 Umieść osłonę zabezpieczającą ① w odpowiednim miejscu w uchwycie.

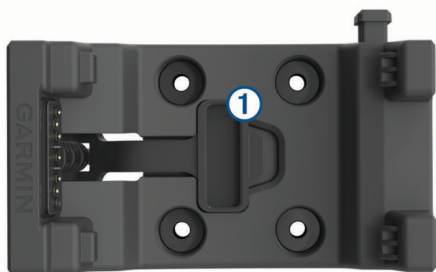

- 2 Dopasuj styki urządzenia do styków w uchwycie i umieść bok urządzenia w podstawce ②, wsuwając je stroną ze stykami.



- 3 Przechyl urządzenie w przeciwną stronę, aż zatrzaśnie się na swoim miejscu, aby zapobiec jego wypadnięciu.
- 4 Za pomocą wkrętaka nasadowego ③ dokręć śrubę zabezpieczającą u góry uchwytu ④.

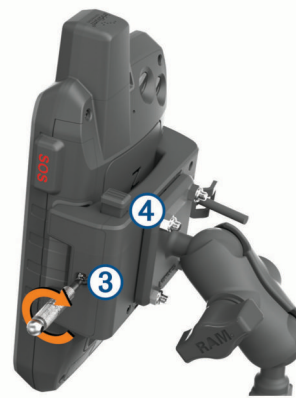

UWAGA: Śruba zabezpieczająca zapobiega kradzieży urządzenia i przypadkowemu naciśnięciu przycisku zwalniającego zatrask.

Wymywanie urządzenia z uchwytu

Jeśli urządzenie nie będzie używane przez dłuższy okres, należy wyjąć je z uchwytu lub zasilać za pomocą przełącznika kontrolowanego.

- 1 Poluzuj śrubę zabezpieczającą.
- 2 Naciśnij przycisk ① na uchwycie, aby zwolnić urządzenie.



- 3 Unieś urządzenie i wyjmij je z uchwytu.
- 4 Dobrze przymocuj osłonę zabezpieczającą na styki ② podstawki.

Montowanie urządzenia na motocyklu

UWAGA: Uchwytów motocyklowe nie są dołączane do wszystkich wzmocnionych uchwytów. Akcesoria montażowe można kupić u sprzedawcy produktów Garmin lub na stronie buy.garmin.com.

Instalowanie podstawy kierownicy

Urządzenie zawiera elementy umożliwiające jego montaż na kierownicy na dwa sposoby. Niestandardowe uchwyty mogą wymagać dodatkowego sprzętu.

Instalowanie śruby jarzmowej i podstawy kierownicy

- 1 Umieść śrubę jarzmową ① wokół kierownicy ②, a następnie przełóż jej końce przez podstawę kierownicy ③.

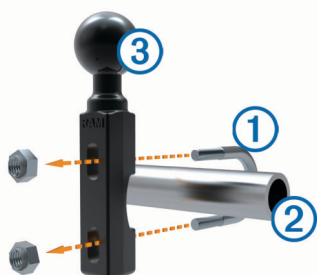

- 2 Przykręć podstawę, używając nakrętek.

UWAGA: Zalecane jest zastosowanie momentu obrotowego o wartości 5,65 Nm (50 lbf/cala). Nie stosuj większego momentu niż 9,04 Nm (80 lbf/cala).

Instalowanie podstawy kierownicy na wsporniku zacisku do mocowania sprzęgła lub hamulca

- 1 Wykręć dwa fabrycznie zamontowane wkręty ze wspornika zacisku do mocowania sprzęgła lub hamulca ①.

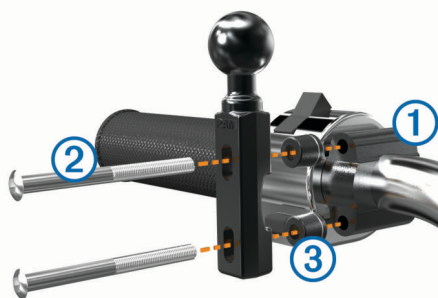

UWAGA: Zestaw zawiera zarówno standardowe wkręty 1/4 cala, jak i śruby M6. Dopasuj rozmiar fabrycznie zamontowanych wkrętów we wsporniku zacisku do mocowania sprzęgła lub hamulca.

- 2 Przełóż nowe śruby ② przez podstawę kierownicy, przekładki ③ i wspornik zacisku do mocowania sprzęgła lub hamulca.
- 3 Przykręć podstawę, używając śrub.

Mocowanie podstawy do uchwytu motocyklowego

NOTYFIKACJA

Bezpośredni, długotrwały kontakt z podstawą lub inną częścią motocykla może po pewnym czasie doprowadzić do uszkodzenia uchwytu. Aby zapobiec tego typu uszkodzeniom, należy umieścić przekładki pomiędzy uchwytem a podstawą oraz upewnić się, że żadna z części urządzenia lub uchwytu nie styka się z motocyklem.

- 1 Przełóż wkręty z łbem stożkowym ściętym w rozmiarze M4 × 20 mm ① przez podkładki ②, podstawkę, tuleje, podkładki dystansowe ③ i podstawę ④.

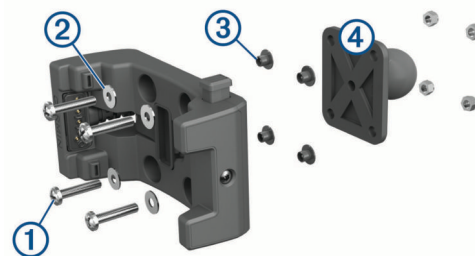

- 2 Przykręć podstawę, używając nakrętek.

Mocowanie podstawy do podstawy kierownicy

- 1 Dopasuj kulkę podstawy kierownicy ① i kulkę podstawy ② do odpowiednich końców ramienia z gniazdami ③.

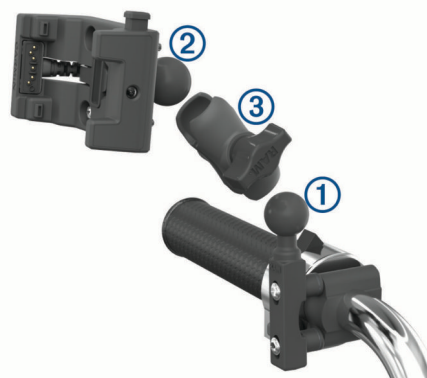

- 2 Włóż kulkę podstawy kierownicy ① i kulkę podstawy ② do ramienia z dwoma gniazdami ③
- 3 Delikatnie dokręć pokrętko.
- 4 Dostosuj położenie urządzenia, aby móc je wygodnie obsługiwać.
- 5 Dokręć pokrętko, aby przymocować uchwyt.

Dane techniczne

Bezpiecznik	3 A
Napięcie wejściowe	10–30 V
Natężenie wejściowe	1,5 A maks.
Prąd wejściowy bez zainstalowanego urządzenia	0,5 mA maks.
Zakres temperatury roboczej	Od -20°C do 60°C (od -4°F do 140°F)

Ograniczona gwarancja

To urządzenie objęte jest standardową gwarancją ograniczoną firmy Garmin. Więcej informacji można znaleźć na stronie www.garmin.com/support/warranty.

Pokyny k držáku na motocykl / čtyřkolku (ATV)

⚠ VAROVÁNÍ

Přečtěte si leták *Důležité bezpečnostní informace a informace o produktu* vložený v obalu se zařízením GPS. Obsahuje varování a další důležité informace.

Společnost Garmin důrazně doporučuje, aby zařízení instalovala zkušená osoba kvalifikovaná v oboru elektrických systémů. Nesprávné zapojení napájecího kabelu může vést k poškození vozidla nebo baterie a může způsobit zranění osob.

Připojení napájení k držáku

1 Zvolte umístění držáku na základě dostupných zdrojů napájení, bezpečného vedení kabelů a nezastíněného výhledu na displej.

Kabely by neměly vést poblíž zdrojů velkého tepla.

2 Připojte kabely.

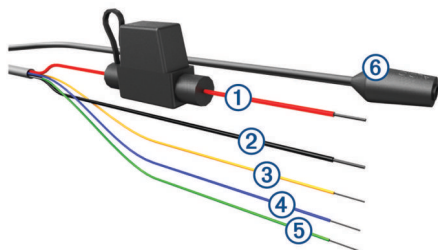

Položka	Barva vodiče	Funkce vodiče
①	Červená (+)	Napájení
②	Černá (-)	Uzemnění
③	Žlutá	Sériový datový vstup
④	Modrá	Sériový datový výstup
⑤	Zelená	Uzemňovací sériový vodič
⑥		Audio konektor

3 Nepřipojené vodiče opatřete izolací a připevněte.

Instalace zařízení do držáku

OZNÁMENÍ

Než zařízení umístíte do držáku, zkontrolujte, zda jsou kovové kontakty na zařízení a na držáku suché. Vlhkost na kontaktech může způsobit poškození vybavení. Kolébku držáku udržujte v suchu pomocí ochranného krytu.

1 Ochranný kryt ① položte do úložného prostoru na držáku.

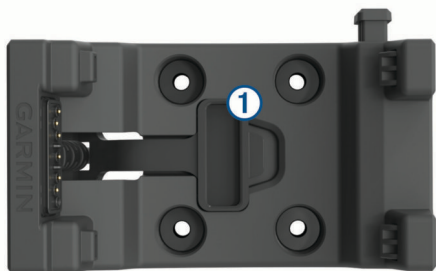

2 Zarovnejte kontakty na zařízení s kontakty na držáku a vložte stranu zařízení do kolébky ② kontakty napřed.



3 Nakloňte zařízení na opačnou stranu, aby zacvaklo na své místo a zabránili jste vypadnutí zařízení.

4 Pomocí nástroje na bezpečnostní šrouby ③ utáhněte bezpečnostní šroub na straně držáku ④.

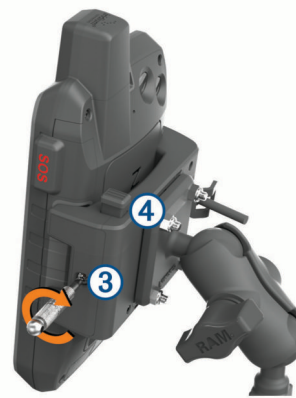

POZNÁMKA: Bezpečnostní šroub se používá k zabránění krádeže zařízení a pomáhá předejít nechtěnému stisknutí pojistky západky.

Vyjmutí zařízení z držáku

Pokud zařízení nebudete delší dobu používat, měli byste jej vyjmout z držáku nebo jej napájet z relé ovládaného zapalováním.

1 Povolte bezpečnostní šroub.

2 Stiskněte tlačítko ① na držáku, aby bylo možné vyjmout zařízení.



3 Vyjměte zařízení z držáku.

4 Na kontakty ② na kolébce upevněte ochranný kryt.

Instalace zařízení na motocykl

POZNÁMKA: Držák na motocykl není dodáván s veškerým upevňovacím příslušenstvím. Upevňovací příslušenství si můžete zakoupit u svého prodejce Garmin nebo na webových stránkách buy.garmin.com.

Instalace základny držáku na řídítka

Zařízení nabízí součásti pro dvě možnosti instalace držáku na řídítka. Vlastní držáky mohou vyžadovat další součásti.

Instalace U šroubu a základny držáku na řídítka

- 1 Nasadte U šroub ① okolo řídítek ② a protáhněte konce základnu držáku na řídítka ③.

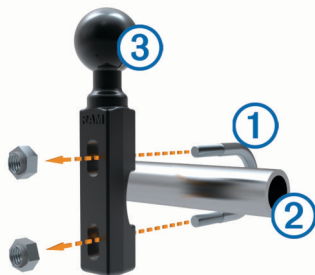

- 2 Upevněte základnu utažením matic.

POZNÁMKA: Doporučený točivý moment je 50 silových liber na palec (5,65 N-m). Nepřekračujte točivý moment 80 silových liber na palec (9,04 N-m).

Připojení základní desky k držáku na konzoli pro spojku nebo brzdu

- 1 Odšroubujte dva šrouby, které jsou z výroby umístěny na držáku na konzoli pro spojku nebo brzdu ①.

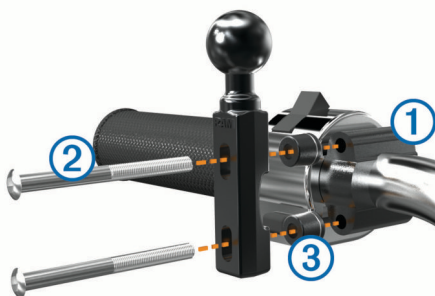

POZNÁMKA: Součástí balení jsou 1/4 palcové standardní šrouby a šrouby M6. Velikost šroubů od výrobce musí odpovídat šroubům držáku na konzoli pro spojku nebo brzdu.

- 2 Nové šrouby ② protáhněte základnu držáku na řídítka ③ a držáku na konzoli pro spojku nebo brzdu.
- 3 Upevněte základnu utažením šroubů.

Připojení základní desky k držáku na motocykl

OZNÁMENÍ

Přímý, trvalý kontakt se základní deskou nebo jakoukoli jinou částí motocyklu může držák časem poškodit. Abyste předešli tomuto způsobu poškození, musíte umístit montážní podložky mezi držák a základní desku a zkontrolovat, zda se žádná z částí zařízení nebo držáku nedotýká motocyklu.

- 1 Protáhněte šrouby s kulatou hlavou M4 × 20 mm ① podložkami ②, kolébkou, objímkami, vymešovými prvky ③ a základní deskou ④.

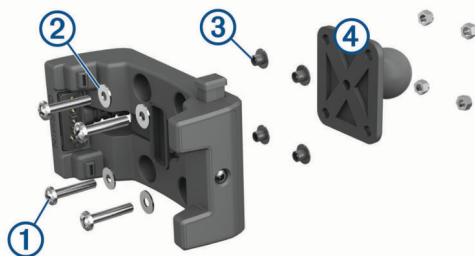

- 2 Utáhněte matice a bezpečně připevněte základní desku.

Připojení základní desky k základně držáku na řídítka

- 1 Zarovnejte základnu držáku ① a kouli základní desky ② s ramenem ③.

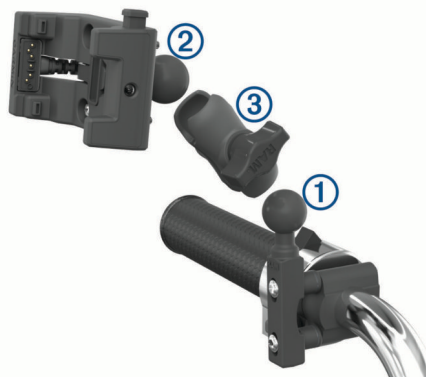

- 2 Vložte kouli základny držáku ① a kouli základní desky ② do ramene ③.
- 3 Mírně utáhněte knoflík.
- 4 Upravte polohu tak, aby zajišťovala optimální sledování a obsluhu.
- 5 Upevněte držák utažením knoflíku.

Technické údaje

Pojistka	3 A
Vstupní napětí	10 až 30 V
Vstupní proud	max. 1,5 A
Vstupní proud bez nainstalovaného zařízení	max. 0,5 mA
Rozsah provozních teplot	-20 až 60 °C (-4 až 140 °F)

Omezená záruka

Na toto příslušenství se vztahuje standardní omezená záruka společnosti Garmin. Další informace naleznete na webových stránkách www.garmin.com/support/warranty.

Navodila za nosilec za motocikle ali štirikolesnike

⚠ OPOZORILO

Za opozorila in pomembne informacije o izdelku si oglejte navodila *Pomembne informacije o varnosti in izdelku* v škatli naprave GPS.

Garmin močno priporoča, da napravo namesti izkušen inštalater z ustreznim znanjem o električnih sistemih. Nepravilno ožičenje napajalnega kabla lahko povzroči poškodbe na vozilu ali bateriji in telesne poškodbe.

Priklop napajanja na nosilec

- 1 Mesto namestitve izberite na podlagi razpoložljivih virov napajanja, varnega poteka kablov in neoviranega pogleda. Kablov ne napeljite blizu virov velike toplote.
- 2 Priklopite kable.

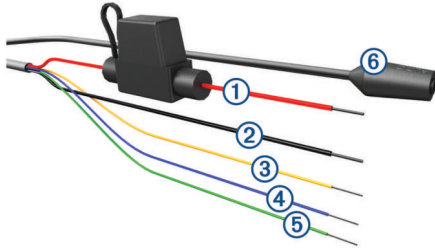

Element	Barva žice	Funkcija žice
①	Rdeča (+)	Vklop/izklop
②	Črna (-)	Ozemljitev
③	Rumena	Zaporedni vhod za podatke
④	Modra	Zaporedni izhod za podatke
⑤	Zelena	Zaporedna ozemljitvena žica
⑥		Priključek za zvok

- 3 Nepriklopljene žice izolirajte in pritrdite.

Namestitev naprave v nosilec

OBVESTILO

Preden napravo postavite v nosilec, se prepričajte, da so kovinski stiki na napravi in nosilcu suhi. Vlaga na stikih lahko poškoduje opremo. Priklopno postajo nosilca ohranite suho z zaščitnim pokrovčkom.

- 1 Zaščitni pokrovček ① postavite v prostor za shranjevanje na nosilcu.

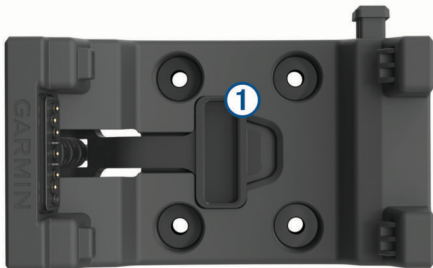

- 2 Poravnajte stike na napravi s stiki v nosilcu in napravo z robom vstavite v priključno postajo ②, pri čemer morajo biti stiki obrnjeni naprej.



- 3 Napravo nagnite v nasprotno stran, da se zaskoči, s čimer preprečite, da bi se snela.
- 4 Z orodjem za varnostne vijake ③ privijte varnostni vijak ob strani nosilca ④.

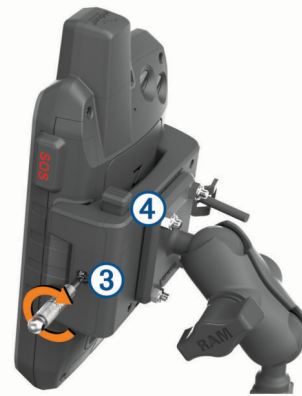

OPOMBA: varnostni vijak ščiti napravo pred krajo in pomaga preprečevati, da bi pomotoma pritisnili zapah za sprostitev.

Odstranjevanje naprave z nosilca

Če naprave dlje časa ne nameravate uporabljati, jo snemite z nosilca ali odklopite z releja, ki se upravlja z vklopom/izklopom kontakta.

- 1 Odvijte varnostni vijak.
- 2 Pritisnite gumb ① na nosilcu, da sprostite napravo.



- 3 Dvignite napravo iz nosilca.
- 4 Zaščitni pokrovček varno postavite prek stikov ② na priključni postaji.

Namestitev naprave na motor

OPOMBA: nosilec za motocikle ni priložen vsem dodatnim robustnim nosilcem. Za nakup dodatne opreme za namestitev se pogovorite s prodajalcem izdelkov Garmin ali obiščite buy.garmin.com.

Namestitev nosilca na krmilu

Naprava vključuje dele za dve možnosti namestitve nosilca na krmilu. Za nosilce po meri je lahko potreben dodaten komplet za namestitev.

Namestitev U-vijaka in nosilca na krmilu

- 1 U-vijak ① namestite okoli nosilca na krmilu ②, in privijte konce skozi nosilec na krmilu ③.

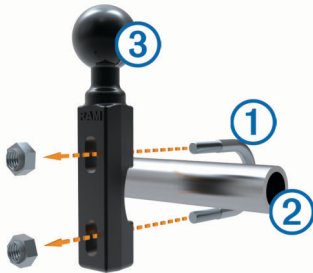

- 2 Privijte matice, da zavarujete nosilec.

OPOMBA: priporočen vrtilni moment je 50 lbf-pol (5,65 Nm). Ne prekoračite vrtilnega momenta 80 lbf-pol (9,04 Nm).

Nameščanje nosilca krmila na nosilec sklopke ali zavornega sklopa

- 1 Odstranite dva tovarniška vijaka z nosilca sklopke ali zavornega sklopa ①.

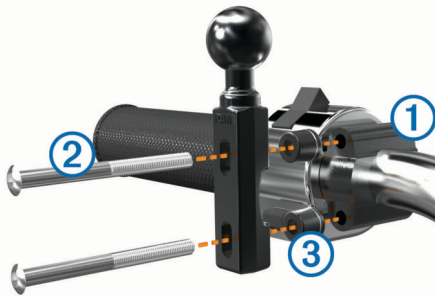

OPOMBA: priložena sta 1/4-palčni standardni in M6 vijak. Določite velikost tovarniških vijakov na nosilcu sklopke/zavornega sklopa.

- 2 Privijte nove vijake ② skozi nosilec na krmilu, distančnike ③ in nosilec sklopke ali zavornega sklopa.
- 3 Privijte vijake, da zavarujete nosilec.

Priključitev osnovne plošče na nosilec na motorju

OBVESTILO

Neposreden trajen stik z osnovno ploščo ali s katerim koli delom motocikla lahko sčasoma poškoduje nosilec. Te vrste poškodb preprečite tako, da med nosilec in osnovno ploščo postavite distančnike in zagotovite, da se noben del naprave ali nosilca ne dotika motocikla.

- 1 Privijte vijake s plosko glavo velikosti M4 x 20 mm ① skozi podložke ②, priklopno postajo, vstavke, distančnike ③ in osnovno ploščo ④.

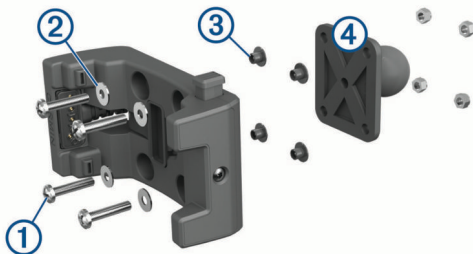

- 2 Privijte matice, da zavarujete osnovno ploščo.

Priključitev osnovne plošče na nosilec na krmilu

- 1 Poravnajte kroglico nosilca na krmilu ① in kroglico osnovne plošče ② z obema koncema dvojnega vtičnega kraka ③.

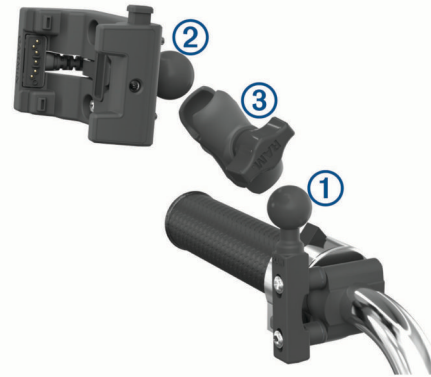

- 2 Vstavite kroglico nosilca na krmilu ① in kroglico osnovne plošče ② v dvojni vtični krak ③.
- 3 Rahlo privijte gumb.
- 4 Prilagodite za optimalno gledanje in delovanje.
- 5 Privijte gumb, da zavarujete nosilec.

Specifikacije

Varovalka	3 A
Vhodna napetost	10 do 30 V
Vhodni tok	Največ 1,5 A
Vhodni tok brez nameščene naprave	Največ 0,5 mA
Temperaturni obseg delovanja	Od -20 do 60 °C (od -4 do 140 °F)

Omejeno jamstvo

Za to dodatno opremo velja standardno omejeno jamstvo družbe Garmin. Za več informacij obiščite www.garmin.com/support/warranty.

Upute za montažu na motocikl/ATV

⚠ UPOZORENJE

U kutiji u kojoj je isporučen GPS uređaj potražite list *Važni podaci o sigurnosti i proizvodu* koji sadrži upozorenja i druge važne informacije o proizvodu.

Garmin preporuča da montažu uređaja prepustite iskusnom montažeru s odgovarajućim poznavanjem električnih sustava. Neispravnim priključivanjem kabela napajanja mogli biste oštetiti vozilo ili bateriju i uzrokovati tjelesne ozljede.

Priključivanje nosača na napajanje

1 Prilikom odabira lokacija za montažu u obzir uzmete dostupne izvore napajanja, sigurnost razvođenja kabela i nesmetani pogled.

Ne smijete provlačiti kabele blizu izvora topline.

2 Spojite kabele.

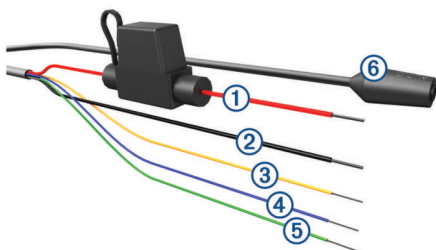

Stavka	Boja žice	Funkcija žice
①	Crvena (+)	Napajanje
②	Crna (-)	Uzemljenje
③	Žuta	Serijski podatkovni ulaz
④	Plava	Serijski podatkovni izlaz
⑤	Zelena	Serijsko uzemljenje
⑥		Audiopriključak

3 Izolirajte i osigurajte nespojene žice.

Postavljanje uređaja u nosač

OBAVIJEST

Prije nego što uređaj postavite u nosač, provjerite jesu li metalni kontakti na uređaju i nosaču suhi. Vlaga na kontaktima može oštetiti opremu. Bazu nosača od vlage zaštitite zaštitnim poklopcem.

1 Postavite zaštitni poklopac ① u prostor za pohranu na nosaču.

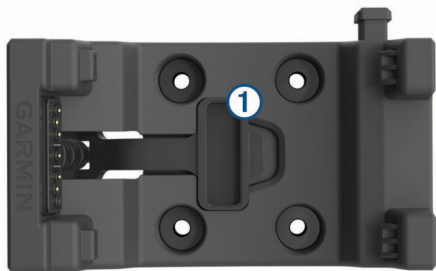

2 Poravnajte kontakte na uređaju s kontaktima na nosaču i postavite bočni dio uređaja na bazu ②, najprije kontakte.



3 Izvadite uređaj iz nosača.

4 Čvrsto postavite zaštitni poklopac preko kontakata ② na bazi.

Montiranje uređaja na motocikl

NAPOMENA: Nosač za motocikl ne isporučuje se sa svom dodatnom opremom za čvrsti nosač. Za kupovinu dodatne opreme za montiranje obratite se Garmin zastupniku ili idite na buy.garmin.com.



3 Nagnite uređaj u suprotnom smjeru dok ne sjedne na mjesto kako ne bi ispao.

4 S pomoću alata za sigurnosni vijak ③ zategnite sigurnosni vijak na bočnoj strani nosača ④.

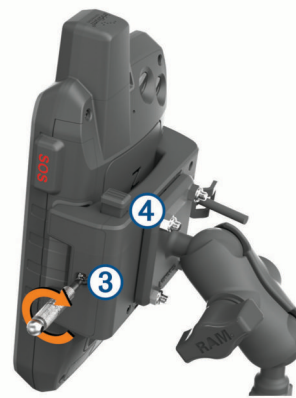

NAPOMENA: Sigurnosni vijak služi za odvratanje od krađe uređaja i pomaže u sprečavanju da slučajno pritisnete zasun za otpuštanje.

Skidanje uređaja s nosača

Ako uređaj nećete upotrebljavati dulje vrijeme, trebate ga izvaditi iz nosača ili ga napajati putem releja kojim se upravlja s pomoću sustava paljenja.

1 Otpustite sigurnosni vijak.

2 Pritisnite gumb ① na nosaču kako bi se uređaj otpustio.



3 Izvadite uređaj iz nosača.

4 Čvrsto postavite zaštitni poklopac preko kontakata ② na bazi.

Montaža podnožja ručke

Uređaj sadrži dijelove za dvije izvedbe za montažu ručke. Za prilagođeno montiranje mogao bi biti potreban dodatni pribor.

Montaža U-vijka i podnožja ručke

- 1 Postavite U-vijak ① oko ručke ② i provucite krajeve kroz podnožje ručke ③.

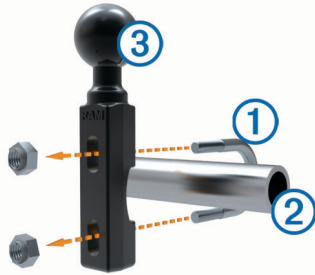

- 2 Pritegnite vijke kako biste učvrstili podlogu.

NAPOMENA: Preporučeni zatezni moment je 50 lbf-in (5,65 N-m). Zatezni moment ne smije biti veći od 80 lbf-in (9,04 N-m).

Montaža podnožja ručke na nosače stezaljke kvačila ili kočnice

- 1 Izvadite dva tvornička vijka na nosaču stezaljke kvačila ili kočnice ①.

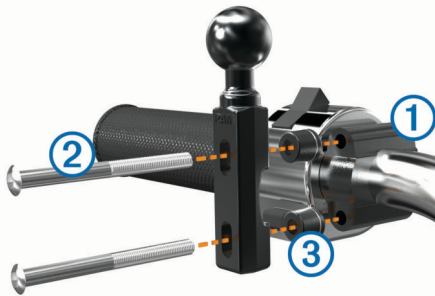

NAPOMENA: Priloženi su standardni 1/4-inčni i M6 vijci. Veličina mora odgovarati veličini tvorničkih vijaka na nosaču stezaljke kvačila ili kočnice.

- 2 Provucite nove vijke ② kroz podnožje ručke, umetke ③ i nosač stezaljke kvačila ili kočnice.
- 3 Pritegnite vijke kako biste učvrstili podlogu.

Pričvršćivanje osnovne ploče na nosač motocikla

OBAVIJEST

Izravan neprekidan kontakt s osnovnom pločom ili bilo kojim dijelom motocikla tijekom vremena može oštetiti nosač. Kako biste spriječili tu vrstu oštećenja, između nosača i osnovne ploče potrebno je postaviti umetke te provjeriti dodiruje li bilo koji dio uređaja ili nosača motocikl.

- 1 Provucite vijke s plosnatim glavama veličine M4 x 20 mm ① kroz podložne pločice ②, bazu, ležajevе, umetke ③ i osnovnu ploču ④.

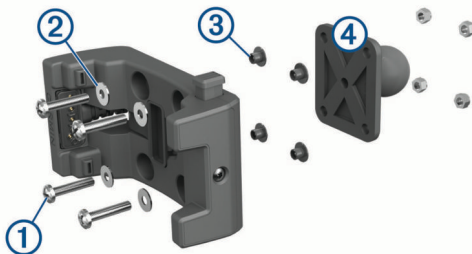

- 2 Pritegnite vijke kako biste učvrstili osnovnu ploču.

Pričvršćivanje osnovne ploče na podnožje ručke

- 1 Poravnajte kuglicu podnožja ručke ① i kuglicu osnovne ploče ② sa svakim krajem ručice s dva utora ③.

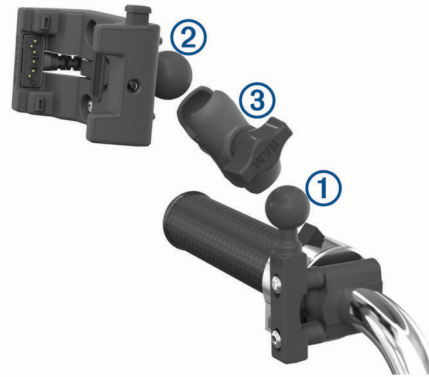

- 2 Umetnite kuglicu podnožja ručke ① i kuglicu osnovne ploče ② u ručicu s dva utora ③.
- 3 Lagano pritegnite ručicu.
- 4 Podesite za optimalan pregled i rukovanje.
- 5 Pritegnite ručicu kako biste pričvrstili nosač.

Specifikacije

Osigurač	3 A
Ulazni napon	10 do 30 V
Potrošnja struje	Maksimalno 1,5 A
Ulazna struja bez instaliranog uređaja	Maksimalno 0,5 mA
Raspon radne temperature	Od -20 ° do 60 °C (od -4 ° do 140 °F)

Ograničeno jamstvo

Na ovu dodatnu opremu primjenjuje se standardno ograničeno jamstvo tvrtke Garmin. Više informacija potražite na stranici www.garmin.com/support/warranty.

Инструкции по установке на мотоцикл/квадроцикл

⚠ ОСТОРОЖНО

Сведения о безопасности и другую важную информацию см. в руководстве *Правила техники безопасности и сведения об изделии*, которое находится в упаковке GPS-устройства.

Garmin настоятельно рекомендует при установке устройства воспользоваться услугами опытного специалиста со знанием электросистем. Неправильное подключение кабеля питания и неизолированных проволочных выводов может привести к повреждению автомобиля или аккумулятора или стать источником травм.

Подключение питания к подставке

1 Выберите место установки с учетом доступных источников питания, безопасности прокладывания кабелей и обеспечения беспрепятственного обзора.

Не прокладывайте кабели рядом с источниками сильного нагрева.

2 Подключите кабели.

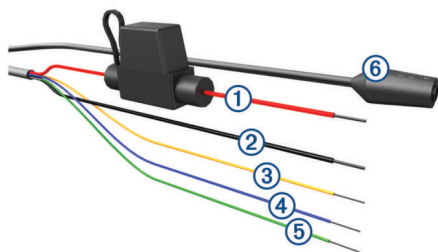

Компонент	Цвет провода	Назначение провода
①	Красный (+)	Мощность
②	Черный (-)	Заземление
③	Желтый	Входной последовательный интерфейс для передачи данных
④	Горит синим	Выходной последовательный интерфейс для передачи данных
⑤	Горит зеленым	Последовательный кабель заземления
⑥		Аудиоразъем

3 Изолируйте и закрепите неподключенные провода.

Установка устройства в подставку

УВЕДОМЛЕНИЕ

Перед установкой устройства в подставку убедитесь в отсутствии влаги на металлических контактах устройства и подставки. Попадание влаги на контакты приведет к повреждению оборудования. Для предотвращения попадания влаги на подставку используйте защитную крышку.

1 Установите защитную крышку ① в отделение для хранения на креплении.

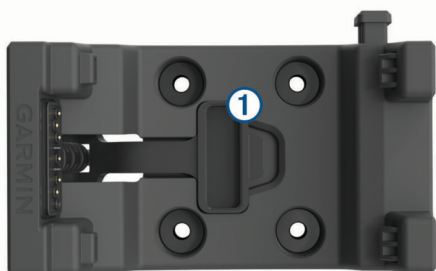

2 Совместите контакты на устройстве с контактами на креплении и установите боковую часть устройства в подставку ② контактами вперед.



3 Наклоните устройство на другой край до щелчка, чтобы оно не выпало из подставки.

4 С помощью входящего в комплект инструмента ③ затяните крепежный винт ④ на боковой части подставки.

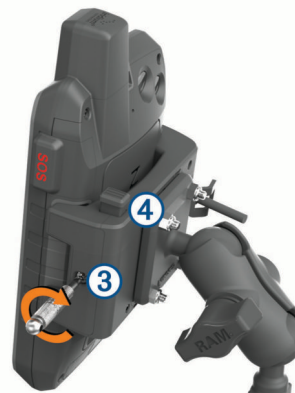

ПРИМЕЧАНИЕ. крепежный винт служит для предотвращения кражи устройства и помогает не допустить случайного нажатия кнопки освобождения устройства.

Извлечение устройства из подставки

Если вы не собираетесь использовать устройство в течение длительного времени, следует извлечь его из подставки или использовать для него в качестве источника питания реле, управляемое зажиганием.

1 Ослабьте крепежный винт.

2 Нажмите кнопку ① на подставке, чтобы освободить устройство.



3 Извлеките устройство из подставки.

4 Надежно установите защитную крышку ② поверх контактов на подставке.

Крепление устройства на мотоцикле

ПРИМЕЧАНИЕ. стандартное мотоциклетное крепление входит в комплект поставки не всех жестких креплений. Обратитесь к дилеру Garmin или перейдите на веб-сайт buy.garmin.com, чтобы приобрести аксессуары для монтажа.

Установка основания для крепления

В комплект устройства входят два элемента для двух различных вариантов установки на руле. Для специальных вариантов установки может потребоваться дополнительное оборудование.

Установка с использованием хомута и основания для крепления на руле

- 1 Расположите хомут ① вокруг ручки руля ② и вставьте его концы в отверстия в основании для крепления на руле ③.

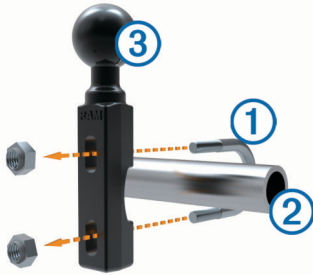

- 2 Затяните гайки, чтобы зафиксировать основу.

ПРИМЕЧАНИЕ. рекомендуемый крутящий момент 5,65 н·м (50 фунтов-дюйм). Не превышайте крутящий момент 9,04 н·м (80 фунтов-дюйм).

Установка основания для крепления на руле на кронштейне зажима сцепления или тормоза

- 1 Снимите два заводских болта из системы тормозов ①.



ПРИМЕЧАНИЕ. в комплект входят стандартные болты 1/4 дюйма и болты М6. Подберите болты размера заводских болтов на кронштейне зажима сцепления или тормоза.

- 2 Вставьте новые болты ② в отверстия в основании для крепления на руле ③ и кронштейн зажима сцепления или тормоза.
- 3 Затяните болты, чтобы зафиксировать пластину.

Установка опорной пластины на крепление мотоцикла

УВЕДОМЛЕНИЕ

Продолжительный прямой контакт с опорной пластиной или любой другой частью мотоцикла может со временем привести к повреждениям. Во избежание таких повреждений необходимо поместить прокладки между креплением и опорной пластиной; также убедитесь, что ни одна из частей устройства или крепления не касается мотоцикла.

- 1 Вставьте винты М4 x 20 мм с плоскоконической головкой ① в шайбы ②, подставку, втулки, прокладки ③ и опорную пластину ④.

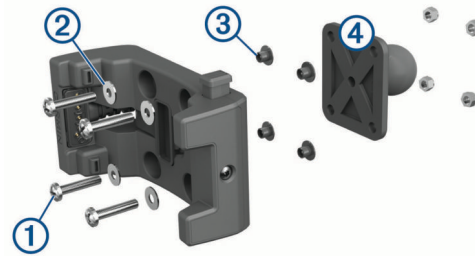

- 2 Затяните гайки, чтобы закрепить опорную пластину.

Установка опорной пластины на основание для крепления на руле

- 1 Совместите шарик основания для крепления ① и шарик опорной пластины ② с двумя разъемами соединительной детали ③.

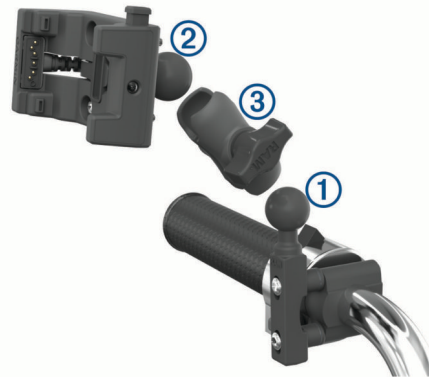

- 2 Вставьте шарик основания для крепления ① и шарик опорной пластины ② в соединительную деталь с двумя разъемами ③.
- 3 Слегка затяните ручку.
- 4 Отрегулируйте положение для оптимального угла обзора и удобной работы.
- 5 Затяните ручку, чтобы зафиксировать крепление.

Технические характеристики

Предохранитель	3 А
Входное напряжение	10–30 В
Входной ток	1,5 А макс.
Входной ток без установленного устройства	0,5 мА макс.
Диапазон рабочих температур	От -20° до 60 °С (от -4° до 140 °F)

Ограниченная гарантия

На этот аксессуар распространяется стандартная ограниченная гарантия Garmin. Дополнительную информацию см. по адресу www.garmin.com/support/warranty.

