

GARMIN

# séria zūmo<sup>®</sup> 300

Používateľská príručka



Všetky práva vyhradené. . Vyplyvajúc z autorského zákona, nemôže byť táto príručka kopírovaná, úplne alebo čiastočne, bez písomného súhlasu spoločnosti Garmin. Garmin si vyhradzuje právo na zmenu alebo zlepšovanie svojich produktov a na zmenu obsahu bez povinnosti upozorniť osobu alebo organizáciu na takéto zmeny alebo zlepšenia. Navštívte webovú stránku [www.garmin.com](http://www.garmin.com) pre aktualizácie a doplnkové informácie týkajúce sa používania tohto alebo iných produktov Garmin.

Garmin®, logo Garmin, zūmo® a MapSource® sú obchodné značky Garmin Ltd. alebo jej pobočiek registrovaných v USA a iných krajinách. cityXplorer™, ecoRoute™, nūMaps Guarantee™, myGarmin™ a trafficTrends™ a BaseCamp™ sú obchodné značky Garmin Ltd. alebo jej pobočiek. Tieto obchodné značky sa nesmú používať bez výslovného povolenia spoločnosti Garmin.

Slovná značka Bluetooth® a logá sú majetkom Bluetooth SIG, Inc. a akékoľvek použitie tohto názvu spoločnosťou Garmin je na základe licencie. Windows® je registrovaná obchodná značka Microsoft Corporation v Spojených štátoch a/alebo iných krajinách. Mac® je registrovaná obchodná značka Apple Computer, Inc. microSD™ je obchodná značka SD-3C, LLC. Android je obchodná značka spoločnosti Google Inc.

HD Radio Technology je vyrobená pod licenciou iBiquity Digital Corporation je registrovaná obchodná značka v Spojených štátoch a/alebo iných krajinách. HD Radio® a HD logo sú majetkom Biquity Digital Corporation.



COLEMAN  
satelitná navigácia

# Obsah

Začínáme .....	1
Upevnenie zariadenia na motocykel.....	1
O napájaných montážnych kábloch.....	1
Inštalácia základne riadiel.....	1
Upevnenie napájacích káblov k držiaku na motocykel.....	2
Pripevnenie základne k držiaku na rukoväti.....	4
Pripevnenie platne základne k základni riadiel.....	4
Inštalácia zariadenia do držiaka na motocykel.....	5
Odstránenie zariadenia z držiaka na motocykli.....	5
Upevnenie zariadenia na automobil.....	5
Informácie o službe môj Panel.....	6
Nastavenie služby môj Panel.....	6
Registrácia zariadenia.....	7
Aktualizácia softvéru.....	7
nüMaps Guarantee™.....	7
Aktualizácia máp.....	7
Vypnutie zariadenia.....	7
Vynulovanie zariadenia.....	8
O režime spánku.....	8
Prechod do režimu spánku.....	8
Ukončenie režimu spánku.....	8

Nastavenie jasu obrazovky.....	8
Nastavenie hlasitosti.....	8
Ikony na stavovej lište.....	8
Vyhľadávanie GPS signálov.....	9
Režimy dopravy.....	9
Informácie o batérii .....	9
Nastavenie času.....	10
Používanie tlačidiel na obrazovke.....	10
Používanie klávesnice na displeji .....	10
O skratkách.....	10
Pridanie ikony skratky.....	10
Odstránenie skratky.....	11
<b>Vyhľadanie umiestnenia</b> .....	<b>11</b>
Informácie o umiestneniach .....	11
Vyhľadanie polohy podľa kategórie.....	11
Vyhľadanie miesta pomocou panela vyhľadávania.....	12
Zmena oblasti vyhľadávania.....	13
Ohlásenie zrušenej alebo chýbajúcej polohy.....	13
Hodnotenie POI bodov záujmu.....	13
Vyhľadávacie nástroje .....	13
Vyhľadanie adresy.....	13
Vyhľadanie križovatky.....	14

Vyhľadanie mesta.....	14
Vyhľadanie polohy pomocou súradníc.....	14
Vyhľadanie polohy prehliadaním mapy.....	15
Uloženie domovskej polohy.....	15
Cesta domov.....	15
Upravenie domovskej polohy Informácie .....	15
Vyhľadanie naposledy nájdených cieľov.....	16
Vymazanie zoznamu nedávno nájdených lokalít.....	16
Hľadanie parkoviska.....	16
Vyhľadanie posledného parkovacieho miesta.....	16
Nastavenie simulovanej polohy.....	16
Uloženie polôh.....	16
Uloženie polohy.....	16
Ukladanie aktuálnej polohy.....	17
Spustenie trasy na uloženú polohu. 17	
Upravenie uloženej polohy.....	17
Priradenie kategórií k uloženej polohe.....	17
Zdieľanie uloženej polohy .....	18
Odoslanie polohy do zatiadenia.....	18

Odstránenie uloženej polohy.....	18
<b>Navigácia.....</b>	<b>18</b>
Spustenie trasy.....	18
Zmena sôsbu výpočtu trasy .....	19
Náhľad na niekoľko ciest.....	19
Spustenie trasy na uloženú polohu. 19	
Trasa na mape.....	19
Používanie navigačnej mapy.....	20
Pridanie bodu do trasy.....	20
Prejazd cez obchádzku.....	20
Zastavenie vašej trasy.....	21
Používanie navrhovaných trás.....	21
Služby pri výjazdoch.....	21
Vyhľadávanie služieb pri výjazdoch 21	
Navigovanie k výjazdom.....	21
Vyhýbanie sa úsekom ciest.....	21
O vlastných obmedzeniach.....	22
Vyhýbanie sa oblastí.....	22
Vyhýbanie sa ceste.....	22
Vypnutie vlastných obmedzení.....	22
Odstránenie vlastných obmedzení.. 22	
Nastavenie rozšírených obchádzok..23	
Prejazd cez obchádzku okolo stanovených oblastí.....	23
Navigovanie mimo cesty pre vozidlá..23	
<b>Stránky mapy.....</b>	<b>23</b>

Prispôsobenie máp.....	23	Tipy pri párovaní headsetu.....	28
Prispôsobenie vrstiev mapy.....	23	<b>Používanie aplikácií.....</b>	<b>28</b>
Zobrazenie záznamu jazdy.....	23	Používanie Pomoci.....	28
Zmena dátových polí.....	24	Plánovanie cesty.....	29
Prispôsobenie tlačidiel mapy.....	24	Zmena režimu dopravy na ceste.....	29
Zmena infopanela mapy.....	24	Navigácia po uloženej trase.....	29
Zmena perspektívy mapy.....	24	Upravenie uloženej trasy.....	30
Zobrazenie odbočiek.....	25	TracBack®.....	30
Zobrazenie zoznamu odbočiek.....	25	Sledovanie vašej nedávnej cesty.....	30
Zobrazenie ďalšej odbočky.....	25	Uloženie nedávnej trasy ako jazdy.....	30
Zobrazenie križovatiek.....	25	Používanie kompasu.....	31
Zobrazenie upozornení o cestnej premávke.....	25	Zobrazenie predchádzajúcich ciest a cieľov.....	31
Zobrazenie informácií o trase.....	26	Záznamy histórie servisu.....	31
Zobrazovanie informácií o aktuálnej polohe.....	26	Pridávanie servisných kategórií.....	31
Vyhľadávanie služieb v okolí.....	26	Vymazanie servisných kategórií.....	31
Informácie o aktuálnej polohe.....	27	Vymazanie servisných záznamov.....	32
<b>Hands-free hlasové pokyny.....</b>	<b>27</b>	Úprava servisného záznamu.....	32
Bezdrôtový headset.....	27	Používanie svetového času.....	32
Zapnutie bezdrôtovej technológie		Zobrazenie mapy sveta.....	32
Bluetooth.....	27	Nastavenie budíka.....	32
Párovanie bezdrôtového headsetu.	27		
Odstránenie spárovaného headsetu	28		
Odpojenie headsetu.....	28		

Používanie kalkulačky .....	32	Aktivácia predplatného.....	38
Konverzia jednotiek.....	33	Vypnutie dopravných informácií.....	39
Nastavenie konverzných kurzov meny.....	33	<b>Správa údajov.....</b>	<b>39</b>
Používanie jazykového sprievodcu.....	34	O správe údajov.....	39
Zakúpenie jazykového sprievodcu.....	34	Typy súborov.....	39
Výber jazyka v jazykovom sprievodcovi.....	34	O pamäťových kartách.....	39
Preklad slov a fráz.....	35	Inštalácia pamäťovej karty.....	40
Používanie dvojjazyčného slovníka.....	35	Pripojenie zariadenia k počítaču.....	40
<b>O cestnej premávke.....</b>	<b>35</b>	Prenos údajov z vášho počítača.....	40
Prijem dopravných informácií.....	36	Odpojenie kábla USB.....	41
Prijímač dopravných informácií.....	36	Vymazávanie súborov.....	41
O ikone cestnej premávky.....	36	<b>Prispôbenie zariadenia .....</b>	<b>42</b>
Dopravná situácia na vašej trase.....	37	Nastavenie máp a vozidla.....	42
Zobrazenie cestnej premávky na vašej trase.....	37	Zapnutie máp.....	42
Manuálne vyhnutie sa premávke na vašej trase.....	37	Nastavenia navigácie.....	42
Alternatívna trasa.....	37	Režim výpočtu trasy .....	43
Zobrazenie cestnej premávky na mape.	38	Nastavenia zobrazenia.....	43
Doprava vo vašej oblasti.....	38	Bluetooth nastavenia.....	43
Vyhľadávanie dopravných zdržaní.....	38		
Prezeranie dopravnej situácie na mape.	38		
Dopravné informácie .....	38		
Predplatné dopravných informácií.....	38		

Bluetooth je vypnutý.....	44	Bezpečnostné kamery.....	49
Nastavenia cestnej premávky.....	44	Vlastné body záujmu (POI).....	50
trafficTrends.....	44	Inštalácia softvéru POI Loader.....	50
Nastavenia jednotiek a času.....	44	Používanie súborov pomocníka aplikácie	
Nastavenia jazyka a klávesnice.....	45	POI Loader.....	50
Nastavenia zariadenia a súkromia.....	45	Najst' Extras.....	50
Nastavenia blízkych výstrah.....	45	Príslušenstvo.....	50
Obnovenie nastavení.....	46	Riešenie problémov.....	51
<b>Dodatok.....</b>	<b>46</b>	<b>Index.....</b>	<b>53</b>
Napájacie káble.....	46		
Nabíjanie zariadenia.....	46		
Starostlivosť o zariadenie.....	46		
Čistenie zariadenia.....	47		
Čistenie displeja.....	47		
Prevenia od cudzenia.....	47		
Predĺženie životnosti batérie.....	47		
Výmena poistky v napájacom kábli			
.....	47		
Montáž na palubnú dosku.....	48		
Demontáž zariadenia a kolísky.....	48		
Demontáž zariadenia z kolísky			
Kolíska.....	48		
Demontáž kolísky z držiaku.....	48		
Demontáž prísavkového držiaku			
z čelného skla.....	49		
Aktualizácia máp.....	49		
Informácie nūMaps Lifetime.....	49		
Zakúpenie dodatočných máp.....	49		



**CONAN**  
satelitná navigácia



## Začínáme

- 1 Montáž zariadenia (strana 1).
- 2 Registrácia zariadenia (strana 7).
- 3 Aktualizácia:
  - Aktualizácia softvéru (strana 7).
  - Aktualizácia máp (strana 7).

### Upevnenie zariadenia na motocykel

O napájaných montážnych kábloch

#### ⚠ UPOZORNENIE

Spoločnosť Garmin dôrazne odporúča nechať si zariadenie namontovať skúseným inštalátorom s náležitými znalosťami elektrických systémov. Nesprávne zapojenie napájacieho kábla môže spôsobiť poškodenie vozidla alebo akumulátora a môže byť príčinou ujmy na zdraví.

Zariadenie sa musí upevniť na vhodné a bezpečné miesto na motocykli s ohľadom na dostupné zdroje napájania a bezpečné vedenie káblov.

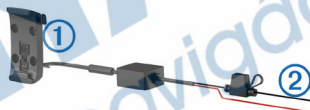

①	Kolíška na motocykel
②	Odizolované vodiče s radovou poistkou na pripojenie napájania (k napájaniu motocykla)

**Inštalácia základne riadiel**  
Zariadenie obsahuje diely pre dve riešenia inštalácie na riadidlá. Vlastné držiaky môžu vyžadovať dodatočný hardvér (<http://www.ram-mount.com>).

### **Inštalácia svorky v tvare písmena U a základne riadidiel**

1 Svorku v tvare písmena U ① umiestnite okolo riadidiel ② a konce prestrčte cez základňu riadidiel ③.



2 Dotiahnutím matíc upevníte základňu.

### **Upevnenie základne riadidiel na konzoly svorky spojky alebo svorky brzdy**

1 Odstráňte dva továrenské čapy z konzoly svorky spojky alebo svorky brzdy ①.

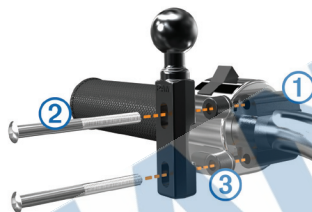

POZNÁMKA: Obe 1/4-palcové štandardné svorky a svorky typu M6 sú súčasťou balenia. Prispôbte veľkosti továrenských čapov na konzole svorky spojky alebo svorky brzdy.

2 Dve nové svorky ② prestrčte cez základňu riadidiel, rozpery ③ a konzolu svorky spojky alebo svorky brzdy.

3 Základňu zaistíte dotiahnutím svoriek.

### **Upevnenie napájacích káblov k držiaku na motocykel**

1 Prestrčte konektor napájacieho kábla ① cez horný otvor na držiaku na motocykli.



2 Kábel posuňte nadol k spodnej časti otvoru ② a ťahajte ho späť, kým ho nezatiahnete.

3 Čiernu skrutku ③ zaskrutkujte do zadnej strany držiaka ④, aby kábel držal pevne na mieste.

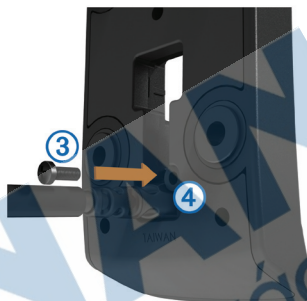

4 Ochranný kryt ⑤ prestrčte cez horný otvor a zatlačte ho do otvoru.



## Pripevnenie základne k držiaku na rukoväti

### POZNÁMKA

Priamy a trvalý kontakt s platňou základne alebo akýmkoľvek dielom motocykla môže časom poškodiť držiak. Aby ste predišli tomuto druhu poškodenia, musíte medzi držiak a platňu základne vložiť upevňovacie rozperky a uistiť sa, že sa žiadny diel zariadenia alebo držiaka nebude dotýkať motocykla.

- 1 Prestrčte skrutky M4 x 40 mm  
① cez podložky ② kolísku ③ a základňu 4.

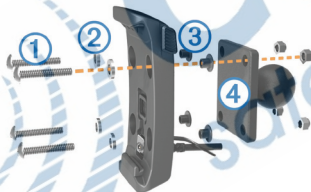

- 2 Pritiahnite skrutky.

## Pripevnenie platne základne k základni riadidiel

- 1 Guľu základne riadidiel ① a guľu platne základne ③ zarovnajajte s dvojkonzolovým ramenom ②.

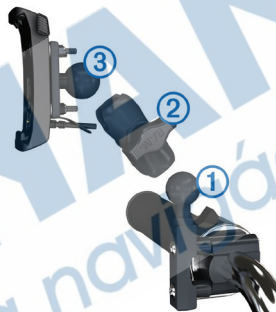

- 2 Guľu zasuňte do dvojkonzolového ramena.
- 3 Skrutku pevne dotiahnite.
- 4 Nastavte na optimálne sledovanie a obsluhu.
- 5 Dotiahnutím skrutky zaistíte držiak.
- 6 Guľu platne základne pripevnenú ku kolíske ③ zarovnajajte s druhým koncom dvojkonzolového ramena.

7 Zopakujte kroky 2–4.

### **Inštalácia zariadenia do držiaka na motocykel.**

1 Spodnú časť zariadenia vložte do kolísky.



2 Zariadenie nakláňajte dozadu, kým nezapadne na miesto.

POZNÁMKA: Ak zostane západka na vrchnej časti držiaka po vložení zariadenia vztýčená, zatlačte ju nadol.

### **Odstránenie zariadenia z držiaka na motocykli**

1 Stlačte tlačidlo na bočnej strane držiaka.

2 Zdvihnite zariadenie.

3 Na držiaku motocykla umiestnite ochranný kryt na napájaci konektor v strede kábla ( strana 2).

### **Upevnenie zariadenia na automobil**

#### POZNÁMKA

Pred montážou zariadenia si naštudujte, či miestne zákony povoľujú jeho inštaláciu na čelné sklo.

#### UPOZORNENIE ⚠

Tento produkt obsahuje lítium-iónovú batériu. Uskladnením zariadenia mimo dosahu priameho slniečného svetla zabránite možnosti vzniku zranení osôb alebo poškodenia produktu následkom vystavenia batérie extrémnemu teplu.

Prisavkovú úchytку nepoužívajte na motocykli.

1 Ochranný kryt na zadnej strane zariadenia potiahnite dozadu.

2 Automobilový napájací kábel ① zasuňte do konektora mini-USB ② pod ochranným krytom.



3 Z prísavnej plochy odstráňte fóliu.

4 Vyčistite a vysušte svoje čelné sklo a prísavnú plochu pomocou handričky, ktorá nepúšťa vlákna.

5 Prísavku ③ pritlačte na čelné sklo a otočte páčku ④ dozadu smerom k čelnému sklu.

6 Uchyťte kolísku ⑤ na rameno prísavky.

7 Spodnú časť zariadenia vložte do kolísky.

8 Zariadenie nakláňajte dozadu, kým nezapadne na miesto.

9 Druhý koniec automobilového napájacieho kábla zapojte do napájacej zásuvky.

## Informácie o službe môj Panel

Pomocou služby môj Panel zaregistrujte svoje zariadenie, skontrolujte aktualizácie softvéru a aktualizácie máp, prístupujte k produktovým príručiekam a podpore atď.

### Nastavenie služby môj Panel

1 USB kábel pripojte k portu USB na zadnej strane zariadenia.

2 USB kábel pripojte k portu USB na počítači.

3 Prejdite na <http://www.garmin.com/dashboard>.

4 Postupujte podľa pokynov na obrazovke.

## Registrácia zariadenia

- 1 Otvorte aplikáciu môj Panel (strana 6).
- 2 Kliknite na **Registrovať teraz**.
- 3 Postupujte podľa pokynov na obrazovke.

## Aktualizácia softvéru

- 1 Otvorte môj Panel (str. 6).
- 2 V ponuke Aktualizácie softvéru, kliknite **Aktualizovať teraz**.
- 3 Riadte sa pokynmi na obrazovke

### nüMaps Guarantee™

Ak chcete získať jednu bezplatnú aktualizáciu mapy (ak je dostupná), zaregistrujte svoje zariadenie na lokalite <http://my.garmin.com> do 90 dní od prvého rozpoznania satelitov počas jazdy pomocou zariadenia.

Na bezplatnú aktualizáciu mapy nemáte nárok, ak sa zaregistrujete telefonicky alebo budete čakať viac ako 90 dní od prvého vyhľadania satelitov počas jazdy pomocou zariadenia.

Ďalšie informácie nájdete na lokalite <http://www.garmin.com/numaps>.

## Aktualizácia máp

- 1 Otvorte môj Panel (str. 6).
- 2 Zaregistrujte zariadenie (str. 7).
- 3 Vyberte možnosť:  
V ponuke Aktualizácie softvéru, kliknite **Aktualizovať teraz**.
- 4 Riadte sa pokynmi na obrazovke.

### **Doživotná aktualizácia máp**

Niektoré modely obsahujú doživotné aktualizácie

**LT:** Tento model obsahuje doživotný príjem dopravných informácií (iba v krajinách s aktívnou službou).

**LM:** Tento model obsahuje nüMaps Lifetime™ (str. 49).

**LMT:** Tento model obsahuje nüMaps Lifetime a doživotný príjem dopravných informácií (iba v krajinách s aktívnou službou).

## Vypnutie zariadenia

- 1 Podržte tlačidlo napájania **Power** ①.



**POZNÁMKA:** Ak tlačidlo Power podržíte stlačené menej ako 5 sekúnd, zariadenie sa prepne do režimu spánku (strana 8).  
2 Vyberte Vypnúť.

### Vynulovanie zariadenia

Ak zariadenie prestane fungovať, môžete ho vynulovať.

10 sekúnd podržite stlačené tlačidlo Power .

### O režime spánku

Režim spánku používajte na šetrenie energie batérie, keď zariadenie nepoužívate. Režim spánku používa veľmi malé množstvo energie a keď je

zariadenie v režime spánku, nabitá batéria vydrží celé týždne.

### Prechod do režimu spánku

Stlačte tlačidlo Power.

### Ukončenie režimu spánku

Ak chcete zariadenie prepnúť z režimu spánku, stlačte tlačidlo Power.

### Nastavenie jasu obrazovky

- 1 Vyberte **Nastavenia** > **Displej** > **Jas**.
- 2 Jas nastavte pomocou posuvného pruhu.

### Nastavenie hlasitosti





- 1 Vyberte **Hlasitosť**.
- 2 Vyberte možnosť:
  - Hlasitosť meňte pomocou posuvného pruhu.
  - Zariadenie stíšte výberom položky .

### Ikony na stavovej lište

Stavová lišta sa nachádza na vrchnej časti hlavnej ponuky. Ikony stavovej lišty zobrazujú informácie o funkciách



zariadenia. Výberom niektorých ikon môžete meniť nastavenia alebo zobrazit' ďalšie informácie.

	Stav GPS signálu.
	Stav technológie Bluetooth® (zobrazuje sa, keď je povolená položka Bluetooth®).
	Indikátor režimu dopravy.
	Aktuálny čas.
	Stav batérie.

### Vyhľadavanie GPS signálov

Ak chcete navigovať pomocou zariadenia, musíte prijímať signál GPS.  na stavovej lište signalizuje intenzitu satelitného signálu (pozrite si časť strana 8). Vyhľadavanie satelitov môže trvať niekoľko minút.

1 Zapnite zariadenie.

2 V prípade potreby choďte von na otvorené priestranstvo, kde sa nenachádzajú vysoké budovy ani stromy.



3 V prípade potreby podržaním tlačidla  zobrazíte podrobné informácie o satelitných signáloch.

### Zobrazenie stavu signálu GPS

Tri sekundy podržte stlačené tlačidlo



### Režimy dopravy

	Režim motocykel
	Režim automobil
	Režim mimo cesty (pozrite si časť strana 23)

Smerovanie a navigácia sa vypočítavajú odlišne na základe vášho režimu dopravy.

### Výber režimu dopravy

Vyberte .

### Informácie o batérii

Akonáhle je zariadenie pripojené ku zdroju automaticky sa nabíja.

 ikona v stavovej lište ukazuje stav batérie.







Pre zlepšenie presnosti ukazovateľa by ste mali batériu úplne vybiť a znovu úplne nabiť. Neopádajte zariadenie, pokiaľ nie je úplne nabité.

## Nastavenie času

POZNÁMKA: Vyberte položku Automaticky, aby sa automaticky nastavil čas po každom zapnutí zariadenia.







- 1 Vyberte položku **9:10A**.
- 2 Čas nastavte posúvaním čísiel.

## Používanie tlačidiel na obrazovke

- Výberom položky  sa vráťte na predchádzajúcu obrazovku ponuky.
- Podržaním položky  sa rýchlo vrátite do hlavnej ponuky.
- Výberom položky  alebo  zobrazíte ďalšie možnosti.
- Rýchlejšie sa posúvajte podržaním položky  alebo .
- Výberom položky  zobrazíte ponuku možností pre aktuálnu obrazovku.

## Používanie klávesnice na obrazovke

Pozrite „Nastavenie jazyka a klávesnice,“ (str. 45).

- Stlačte symbol na klávesnici pre zadanie čísla alebo písmena.
- Stlačte  pre zadanie medzery
- Stlačte  pre vymazanie celého
- Stlačte  pre vymazanie znaku
- Stlačte  pre výber jazyka klávesnice.
- Stlačte  pre zadanie špeciálnych znakov a interpunkcie atď.
- Stlačte  pre veľké alebo malé písmená.

## O skratkách

### Pridanie ikony skratky

Do ponuky Kam viesť? môžete pridať skratky. Skratka môže smerovať na miesto, kategóriu alebo na nástroj vyhľadávania.

Ponuka **Kam viesť?** môže obsahovať max. 36 ikon skratiek.

1 Vyberte **Kam viesť?** > **Pridať skratku.**

2 Vyberte položku.

Odstránenie skratky

1 Vyberte **Kam viesť?** > **≡** > **Odstrániť skratky.**

2 Vyberte skratku na odstránenie.

3 Potvrdenie vykonajte opätovným výberom skratky.

## Vyhľadávanie

Zariadenie ponúka viacej možností vyhľadávania pozície.

- Podľa kategórie (str. 11).
- Pri inom umiestnení (str. 13).
- Podľa názvu (str.12).
- Podľa adresy (str.13).
- Použitím nedávno nájdených (str. 16).
- Použitím súradníc (str. 14).
- Použitím mapy (str. 15).

- Podľa uloženého miesta (str. 17).

## Informácie o umiestneniach

Detailné mapy v zariadení obsahujú umiestnenia ako: reštaurácie, hotely a iné služby pre motoristov. Kategórie je možné použiť na vyhľadanie zaujímavosti a firiem.

### Vyhľadanie polohy podľa kategórie

1 Vyberte **Kam viesť?**.

2 Vyberte kategóriu alebo vyberte **Kategórie.**

3 V prípade potreby vyberte podkategóriu.

4 Vyberte polohu.

### Vyhľadávanie v rámci kategórie

Po vyhľadaní bodu záujmu niektoré kategórie môžu zobraziť zoznam rýchleho vyhľadávania, ktorý uvádza posledné tri zvolené destinácie.

1 Vyberte **Kam viesť?**

2 Vyberte kategóriu alebo vyberte

**Kategórie.**

3 Vyberte kategóriu.

4 V relevantných prípadoch vyberte cieľ v zozname rýchleho vyhľadávania.

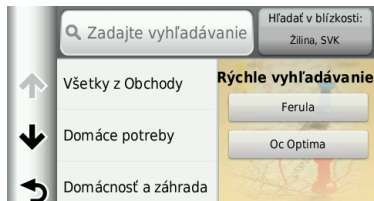

5 V prípade potreby vhodný cieľ.

### **Vyhľadanie miesta pomocou panela vyhľadávania**

Panel vyhľadávania môžete použiť na vyhľadanie miesta zadáním kategórie, názvu značky, adresy alebo názvu mesta.

1 Vyberte **Kam viesť?**.

2 Na paneli vyhľadávania vyberte

**Zadajte vyhľadávanie.**

3 Zadajte celé hľadané slovo alebo jeho časť.

Navrhované hľadané slová sa zobrazia pod panelom vyhľadávania.

4 Vyberte možnosť:

• Ak chcete vyhľadať podnik určitého typu, zadajte názov kategórie (napríklad „kiná“).

• Ak chcete vyhľadať názov podniku, zadajte jeho celý názov alebo jeho časť.

• Ak chcete vyhľadať adresu vo vašej blízkosti, zadajte názov ulice a číslo.

• Ak chcete vyhľadať adresu v inom meste, zadajte číslo, názov ulice, mesto a štát.

• Ak chcete vyhľadať mesto, zadajte mesto a štát.

• Ak chcete vyhľadať súradnice, zadajte súradnice zemepisnej šírky a zemepisnej dĺžky.

5 Vyberte možnosť:

• Ak chcete vyhľadávať pomocou navrhovaného vyhľadávaného slova, vyberte ho.

• Ak chcete vyhľadávať pomocou textu, ktorý ste zadali, vyberte **Q**.

6 V prípade potreby vyberte lokalitu.

## Zmena oblasti vyhľadávania

1 V hlavnej ponuke vyberte **Kam viesť?**.

2 Vyberte **Hľadať v blízkosti**.

3 Vyberte možnosť.

## Ohlásenie zrušenej alebo chýbajúcej polohy

V prípade, že výsledky vášho vyhľadávania obsahujú zastaranú alebo nesprávnu polohu, môžete túto chybu ohlásiť spoločnosti Garmin® a danú polohu odstrániť z budúcich vyhľadávaní.

1 Vyhľadajte polohu (strana 12).

2 Vyberte polohu z výsledkov vyhľadávania.

3 Vyberte položku .

4 Vyberte  > **Upraviť**.

5 Vyberte **Nahlásiť** ako uzavreté alebo **Nahlásiť** ako chýbajúce. Tieto informácie sa odosielať do spoločnosti Garmin, keď zariadenie pripojíte k službe môj Panel pomocou počítača (strana 6).

## Hodnotenie POI bodov záujmu

k POI bodom môžete priradiť hviezdičky pre hodnotenie.

1 Vyhľadajte umiestnenie (strana 11).

2 Z výsledku vyberte požadovanú lokalitu

3 Zvoľte .

4 Vyberte počet hviezdičiek pre hodnotenie POI. Hodnotenie sa aktualizuje.

## Vyhľadávacie nástroje

Vyhľadávať miesta môžete pomocou klávesnice na obrazovke, zadaním adresy alebo súradníc.

## Vyhľadanie adresy

POZNÁMKA: Poradie krokov sa môže zmeniť v závislosti od mapových údajov nahratých v zariadení.

1 Vyberte **Kam viesť?** > **Adresa**.

2 Zadajte názov ulice a vyberte **Ďalej**.

3 Zadajte číslo adresy a vyberte **OK**.

4 V prípade potreby vybratím **Hľadať v blízkosti** zmeníte mesto, štát alebo provinciu.

5 V prípade potreby vyberte mesto, štát alebo provinciu.

6 V prípade potreby vyberte adresu.

### Vyhľadanie križovatky

1 Vyberte **Kam viesť?** > **Kategórie** > **Križovatky**.

2 Vyberte štát alebo provinciu.

**POZNÁMKA:** V prípade potreby vyberte **Štát alebo krajina** a zmeňte krajinu, štát alebo provinciu.

3 Zadajte prvý názov ulice a vyberte **Ďalej**.

4 V prípade potreby vyberte ulicu.

5 Zadajte druhý názov ulice a vyberte **Ďalej**.

6 V prípade potreby vyberte ulicu.

7 V prípade potreby vyberte križovatku.

### Vyhľadanie mesta

1 Vyberte položky **Kam viesť?** > **Kategórie** > **Mestá**.

2 Vyberte položku **Zadajte vyhľadávanie**.

3 Zadajte názov mesta a vyberte **Q**.

4 Vyberte mesto.

### Vyhľadanie polohy pomocou súradníc

Polohu môžete na základe súradníc vyhľadať až potom, ako pridáte skratku k nástroju na vyhľadávanie súradníc (strana 10).

Polohu môžete vyhľadať na základe súradníc zemepisnej šírky a dĺžky. Toto môže byť užitočné pri vyhľadávaní skrýš geocache.

1 Vyberte **Kam viesť?** > **Kategórie** > **Súradnice**.

2 V prípade potreby vyberte > **Formát**, vyberte správny formát súradníc pre mapu, ktorú používate, a vyberte **Uložiť**.

3 Vyberte súradnicu zemepisnej šírky.

4 Zadajte novú súradnicu a vyberte **OK**.

5 Vyberte súradnicu zemepisnej dĺžky.

6 Zadajte novú súradnicu a vyberte **OK**.

7 Vyberte **Zobraziť na mape**.

## Vyhľadanie polohy prehlíadaním mapy

Predtým, ako budete môcť nájsť miesta obsiahnuté v údajoch mapy, ako napríklad reštaurácie, nemocnice a čerpacie stanice, musíte zapnúť vrstvy mapy pozdĺž cesty (strana 23).

1 Vyberte položku **Zobraziť mapu**.

2 Ak chcete zobraziť oblasť pre vyhľadávanie, potiahnite mapu a priblížte ju.

3 V prípade potreby vyberte položku  a vyberte ikonu kategórie, aby ste zobrazili len konkrétnu kategóriu alebo miesta.

Na mape sa zobrazia značky polohy ( alebo modrá bodka).

4 Vyberte možnosť:

- Vyberte značku polohy.
- Vyberte bod, ako napríklad ulicu, križovatku alebo adresu.

5 V prípade potreby vyberte popis polohy, aby ste zobrazili ďalšie informácie.

## Uloženie domovskej polohy

Vašu domovskú polohu môžete nastaviť pre miesto, na ktoré sa najčastejšie vraciate.

1 Vyberte **Kam viesť?** >  > **Nastaviť domovskú polohu**.

2 Vyberte **Zadajte vlastnú adresu, Použiť aktuálnu polohu** alebo **Naposledy nájdené**.

Poloha sa v ponuke **Uložené** uloží ako „Domov“.

### Cesta domov

Vyberte **Kam viesť?** > **Naviguj Domov**.

### Upravenie domovskej pozície Informácie

Môžete zmeniť adresu a telefónne číslo, ktoré sa objavuje pri vyhľadaní položky Domov .

1 Zvoľte **Kam viesť?** > **Uložené** > **Domov**.

2 Zvoľte  >  > **Upraviť**.

3 Zadajte zmeny.

4 Zvoľte **OK**.

## Vyhľadanie naposledy nájdenej cieľov

Vaše zariadenie ukladá posledných 50 cieľov, ktoré ste našli.

- 1 Vyberte **Kam viesť?** > **Najnovšie**.
- 2 Vyberte polohu.

## Vymazanie zoznamu nedávno nájdenej lokalít

Vyberte **Kam viesť?** > **Najnovšie** > ☰  
> **Vynulovať** > **Áno**.

## Hľadanie parkoviska

- 1 Vyberte **Kam viesť?** > **Katégorie** > **Parkovisko**.
- 2 Vyberte parkovacie miesto.

## Vyhľadanie posledného parkovacieho miesta

Keď zariadenie vyberiete z držáka vo vozidle, zatiaľ čo je zariadenie zapnuté, aktuálna lokalita sa zaznamená ako parkovacie miesto.

Vyberte **Aplikácie** > **Posledný bod**.

## Nastavenie simulovanej polohy

Ak ste v interiéri alebo ak vaše zariadenie neprijíma satelitné signály, na nastavenie simulovanej polohy môžete použiť GPS.

- 1 Vyberte **Nastavenia** > **Navigácia** > **Simulácia GPS**.
  - 2 V hlavnej ponuke vyberte **Zobraziť mapu**.
  - 3 Dvojnásobným ťuknutím na mapu vyberte oblasť.
- Adresa polohy sa zobrazí v spodnej časti obrazovky.
- 4 Vyberte popis polohy.
  - 5 Vyberte **Nastaviť polohu**.

## Uloženie polôh

### Uloženie polohy

- 1 Vyhľadajte polohu (strana 11).
  - 2 Vyberte polohu z výsledkov vyhľadávania.
- 3 Vyberte položku ⓘ.
  - 4 Vyberte ☰ > **Uložiť**.



5 V prípade potreby zadajte názov a vyberte **OK**.

### Ukladanie aktuálnej polohy

1 Na mape vyberte ikonu vozidla.

2 Vyberte **Uložiť**.

3 Zadajte názov a vyberte **OK**.

4 Vyberte **OK**.

### Spustenie trasy na uložení polohu

1 Vyberte **Kam viesť?** > **Uložené**.

2 V prípade potreby vyberte kategóriu alebo vyberte **Všetky uložené miesta**.

3 Vyberte polohu.

4 Vyberte **Chodiť**.

### Upravenie uloženej polohy

1 Vyberte **Kam viesť?** > **Uložené**.

2 V prípade potreby vyberte kategóriu.

3 Vyberte polohu.

4 Vyberte  .

5 Vyberte  > **Upraviť** .

6 Vyberte možnosť:

• Vyberte **Názov**.

• Vyberte **Telefónne číslo**.

• Ak chcete priradiť kategórie k obľúbeným, vyberte **Kategórie**.

• Ak chcete uložiť fotografiu medzi obľúbené, vyberte **Priradiť fotografiu**.

• Ak chcete zmeniť symbol používaný na označenie polohy na mape, vyberte **Zmena mapového symbolu**.

7 Upravte informácie.

8 Vyberte **OK**.

### Priradenie kategórií k uloženej polohe

Na organizovanie svojich uložených polôh môžete pridať vlastné kategórie.

**POZNÁMKA:** Kategórie sa v ponuke uložených polôh zobrazia, keď uložíte viac ako 12 polôh.

1 Vyberte **Kam viesť?** > **Uložené**.

2 Vyberte polohu.

3 Vyberte .

4 Vyberte položky  > **Upraviť** > **Kategórie**.

5 Zadajte jeden alebo viac názvov kategórií a oddeľte ich čiarkami.

6 V prípade potreby vyberte navrhovanú kategóriu.

7 Vyberte **OK**.

### Zdieľanie uložených miest

Ak máte uloženú lokalitu so zaujímavým miestom (POI), ktoré nie je na mape, môžete ho zdieľať s Garminom, a tak ho zaradiť do budúcej mapy a obohatiť Garmin komunitu.

1 Zvoľte **Kam viesť?** > **Uložené**.

2 Ak je potrebné, vyberte kategóriu

3 Zvoľte miesto.

4 Zvoľte 

5 Zvoľte  > **Zdieľať miesto**.

### Odoslanie miesta do zariadenia

Do zariadenia je možné uložiť miesta z rôznych online zdrojov samozrejme aj z <http://connect.garmin.com>.

1 Pripojte zariadenie k počítaču (strana 40).

2 Ak je to nutné, nainštalujte Garmin Communicator Plugin.

### POZNÁMKA:

Na <http://www.garmin.com/communicator> najdete viacej informácií. Alebo vyhľadajte podporu pre váš počítač na stránkach tech. podpory.

3 Na stránke zvoľte **Odoslať do GPS**.

**POZNÁMKA:** Niektoré stránky môžu používať odlišné tlačidlo.

4 Postupujte podľa inštrukcií.

### Odstránenie uloženej polohy

**POZNÁMKA:** Odstránené polohy sa nedajú obnoviť.

1 Vyberte **Kam viesť?** > **Uložené**.

2 Vyberte  > **Vymazať** uložené miesta.

3 Označte začiarňavacie políčko vedľa položiek, ktoré chcete odstrániť a vyberte **Vymazať**.

## Navigácia

### Spustenie trasy

1 Vyhľadajte miesto (strana 11).

- 2 Vyberte polohu.
- 3 Vyberte **Chod!**.
- 4 V prípade potreby vyberte trasu.

### Zmena spôsobu výpočítania trasy

Výpočet trasy je založený na povolených rýchlostiach cesty a akceleračných možnosti vozidla na danej ceste.

Funguje len na oficiálnych komunikáciách.

Zvoľte **Nastavenia > Navigácia > Režim výpočtu.**

- Zvoľte **Rýchlejší čas** pre výpočet trasy, po ktorej trvá cesta kratšie, ale môže byť dlhšia.
- Zvoľte **Kratšia vzdialenosť** pre výpočet trasy, ktorá je kratšia, ale čas cestovania na nej môže byť dlhší.
- Zvoľte **Mimo cesty** pre výpočet priamo z bodu do bodu mimo cestu.

### Náhľad na niekoľko ciest

- 1 Vyhľadajte polohu (strana 11).
- 2 Vyberte polohu z výsledkov vyhľadávania.

- 3 Vyberte **Trasy**.
- 4 Vyberte trasu.
- 5 Vyberte **Chod!**.

### Spustenie trasy na uložení polohu

- 1 Vyberte **Kam viesť?** > **Uložené**.
- 2 V prípade potreby vyberte kategóriu alebo vyberte **Všetky uložené miesta**.
- 3 Vyberte polohu.
- 4 Vyberte **Chod!**.

### Trasa na mape

Trasa je vyznačená fialovou čiarou. Kockovaná vlajka označuje váš cieľový bod.

Počas jazdy vás bude zariadenie sprevádzať k vami stanovenému cieľu pomocou hlasových výziev, šípok a smerov, ktoré sa nachádzajú vo vrchnej časti mapy. Ak opustíte pôvodnú trasu, zariadenie znova prepočíta trasu a poskytne vám nové navigačné pokyny.

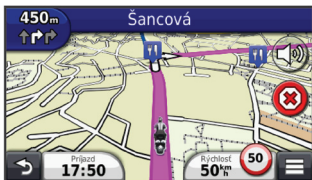

## Používanie navigačnej mapy

1 V hlavnej ponuke vyberte **Zobraziť mapu**.

2 Ak sú ovládacie prvky priblíženia skryté, vyberte mapu so zobrazením ovládacích prvkov priblíženia.

3 Vyberte mapu.

4 Vyberte možnosť:

- Pre priblíženie alebo oddialenie, vyberte alebo .
- Ak chcete otočiť zobrazenie mapy, vyberte .
- Ak chcete prepnúť medzi zobrazením so severom na hornej strane a 3D zobrazeniami, vyberte .
- Ak chcete pridať alebo odstrániť vrstvy mapy, vyberte .

- Ak chcete zobraziť špecifické kategórie, vyberte .
- Ak chcete vycentrovať mapu na aktuálnu polohu, zvolte .
- Ak chcete zobraziť skratky pre mapu a funkcie navigácie, vyberte položku .

## Pridanie bodu do trasy

Pred pridaním zastávky musíte vykonávať navigáciu po trase.

1 Na mape vyberte > **Kam viesť?**.

2 Vyhľadajte ďalšiu zastávku.

3 Zastávku vyberte z výsledkov vyhľadávania.

4 Vyberte **Chodiť**.

5 Vyberte **Pridať k aktívnej ceste**.

## Prejazd cez obchádzku

Zatiaľ čo navigujete po trase, môžete použiť obchádzku, aby ste sa vyhli prekážkam pred vami, ako miestam stavebných prác.

Počas navigácie vyberte >

**Obchádzka**.





## Zastavenie vašej trasy

Na mape vyberte .

## Služby pri výjazde

Pri navigácii po trase môžete najst' čerpacie stanice, reštaurácie, ubytovanie a iné v blízkosti výjazdov.

Služby sú rozdelené do jednotlivých kategórií:

	Čerpacie stanice
	Reštaurácie
	Ubytovanie
	Odpočívadlá

## Vyhľadávanie služieb pri výjazdoch

- 1 Na mape zvolte  > **Služby pri výjazdoch**.
- 2 Použite šípky pre výber nasledujúceho výjazdu.
- 3 Zvoľte službu pri východe.
- 4 Zvoľte bod záujmu POI.

## Navigácia k výjazdu

- 1 Na mape zvolte  > **Služby pri výjazdoch** > .
- 2 Zvoľte **Chod'**.

## Vyhýbanie sa úsekom ciest

- 1 Vyberte **Nastavenia** > **Navigácia** > **Obmedzenia**.
- 2 Vyberte úseky ciest, ktorým sa chcete na vašej trase vyhnúť a vyberte položku **Uložiť**.

## O vlastných obmedzeniach

Vlastné obmedzenia vám umožňujú vyhnúť sa konkrétnym oblastiam a časťami cesty. Vlastné obmedzenia môžete podľa potreby zapnúť a vypnúť.

### Vyhýbanie sa oblasti

1 Vyberte **Nastavenia > Navigácia > Vlastné obmedzenia**.

2 V prípade potreby vyberte **Pridať obmedzenia**.

3 Vyberte **Pridať oblasť vyhnutia sa**.

4 Vyberte ľavý horný roh oblasti, ktorej sa chcete vyhnúť a vyberte **Ďalej**.

5 Vyberte pravý dolný roh oblasti, ktorej sa chcete vyhnúť a vyberte **Ďalej**. Zvolená oblasť bude na mape vytieňovaná.

6 Vyberte **OK**.

### Vyhýbanie sa ceste

1 Vyberte **Nastavenia > Navigácia > Vlastné obmedzenia**.

2 Vyberte **Pridať cestu vyhnutia sa**.

3 Vyberte počiatkový bod časti cesty, ktorej sa chcete vyhnúť a vyberte **Ďalej**.

4 Vyberte koncový bod časti cesty, ktorej sa chcete vyhnúť a potom vyberte **Ďalej**.

5 Vyberte **OK**.

### Vypnutie vlastných obmedzení

Vlastné obmedzenie môžete zakázať bez toho, aby ste ho odstránili.

1 Vyberte **Nastavenia > Navigácia > Vlastné obmedzenia**.

2 Vyberte obmedzenie.

3 Zvoľte **☰ > Vypnúť**.

### Odstránenie vlastných obmedzení

1 Vyberte **Nastavenia > Navigácia > Vlastné obmedzenia**.

2 Vyberte možnosť:

- Ak chcete odstrániť všetky vlastné obmedzenia, vyberte **✕**.

- Ak chcete odstrániť jedno vlastné obmedzenie, vyberte ho a zvoľte **☰ > Vymazať**.

## Nastavenie rozšírených obchádzok

Zvoľte **Nastavenia > Navigácia > Rozšírené obchádzky**.

### Prejazd cez obchádzku okolo stanovených oblastí

Môžete použiť obchádzku určenej dĺžky na vašej trase alebo obchádzku okolo stanovených ciest. Je to užitočné, ak narazíte na stavebné oblasti, uzatvorené cesty alebo zlý stav vozovky.

1 Vyberte cieľ a vyberte **Chod!** (strana 12).

2 Na mape vyberte **☰** > **Obchádzka**.

3 Vyberte **Ďalších 0,5 km na trase**, **Ďalšie 2 km na trase**, **Ďalších 5 km na trase** alebo **Obchádzky podľa ciest na ceste**.

4 V prípade potreby vyberte cestu, ktorá sa má obísť.

## Navigovanie mimo cesty pre vozidlá

Ak počas navigácie nesledujete cesty, môžete použiť režim mimo cesty.

1 Vyberte položky **Nastavenia > Navigácia**.

2 Vyberte položky **Režim výpočtu > Mimo cesty > Uložiť**.

Nasledujúca trasa sa vypočíta ako priama čiara do danej polohy.

## Stránky mapy

### Prispôsobenie mapy

#### Prispôsobenie vrstiev mapy

Môžete prispôbiť, ktoré údaje sa budú zobrazovať na mape, ako sú ikony pre body záujmu a stav na cestách.

1 Na mape vyberte **☰**.

2 Vyberte **Vrstvy mapy**.

3 Vyberte, ktoré vrstvy chcete zahnúť na mapu, a vyberte **Uložiť**.

#### Zobrazenie záznamu jász

Vaše zariadenie si ukladá záznam jász, ktorý znázorňuje záznam prejdenej trasy.

1 Vyberte **Nastavenia > Mapa a vozidlo > Vrstvy mapy**.

2 Označte začiarokovacie políčko  
**Záznam trás.**

### Zmena dátového poľa na mape

- 1 Na mape zvolte spodné ľavé dátové pole .
- 2 Zvolte typ, ktorý sa má zobrazovať.
- 3 Zvolte **Uložiť**.

### Prispôsobenie tlačidiel mapy

Na pravej strane hlavnej mapy môžete zvoliť max. dve ikony.

1 Vyberte **Nastavenia > Mapa a vozidlo > Tlačidlá mapy**.

2 Vyberte ikonu a zvolte **OK**.

3 Vyberte **+**.

4 Vyberte inú ikonu.

### Odstránenie tlačidiel z mapy

Všetky tlačidlá na pravej strane mapy je možné odstrániť.

1 Zvolte **Nastavenia > Mapa a vozidlo > Tlačidlá mapy** .

2 Zvolte ikonu, a zvolte **OK**.

3 Zvolte **Uložiť**.

### Zmena infopanela mapy

Infopanel zobrazuje v dolnej časti mapy informácie o ceste. Štýl a usporiadanie informácií môžete zmeniť výberom rôznych infopanelov.

1 Vyberte **Nastavenia > Mapa a vozidlo > Dashboards** .

2 Na výber infopanela použite šípky.

3 Vyberte **Uložiť**.

### Zmena perspektívy mapy

1 Vyberte **Nastavenia > Mapa a vozidlo > Zobrazenie mapy jazdy**.

2 Vyberte možnosť:

- Výberom položky **Pohybom** zobrazíte mapu v dvoch rozmeroch (2-D) s vaším smerom jazdy na hornej strane.

- Výberom položky **Severne** zobrazíte mapu v režime 2-D so severom na hornej strane.

- Výberom položky **3-D** zobrazíte mapu jazdy v troch rozmeroch.



## Zobrazenie odbočiek

### Zobrazenie zoznamu odbočiek

Počas navigácie na trase môžete zobraziť všetky odbočky a manévry na celej vašej trase a vzdialenosť medzi odbočkami.

- 1 Pri navigácii po trase vyberte textovú lištu v hornej časti mapy.
- 2 Vyberte odbočku.

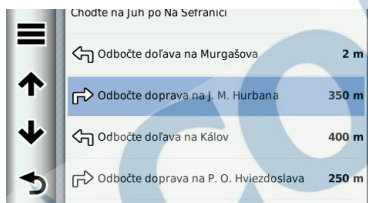

Zobrazia sa podrobnosti danej odbočky. V prípade dostupnosti sa pre križovatky na hlavných cestách zobrazí obrázok križovatky.

### Zobrazenie celej trasy na mape

- 1 Počas navigovania po trase vyberte navigačnú lištu v hornej časti mapy.
- 2 Vyberte položku **☰ > Mapa**.

### Zobrazenie ďalšej odbočky

Počas navigovania po automobilovej trase sa v ľavom hornom rohu obrazovky zobrazí náhľad ďalšej odbočky, zmeny jazdného pruhu alebo iného manévru. Náhľad obsahuje vzdialenosť k odbočke alebo manévru a ak je dostupný, jazdný pruh, v ktorom by ste mali ísť.

Ďalšiu odbočku zobrazte na mape výberom položky **☰** na mape.

### Zobrazenie križovatiek

Počas navigácie na trase môžete zobraziť križovatky na hlavných cestách. Ak sa priblížite ku križovatke na trase, v prípade dostupnosti sa na krátky okamih zobrazí obrázok tejto križovatky.

Výberom položky **☰** na mape zobrazíte križovatku, ak je dostupná.

### Zobrazenie upozornení o cestnej premávke

Počas navigácie po automobilovej trase sa v navigačnej lište môže zobraziť upozornenie o cestnej premávke.

Viac informácií zobrazíte výberom upozornenia.

## Zobrazenie informácií o trase

Stránka s informáciami o trase zobrazuje vašu aktuálnu rýchlosť a poskytuje štatistiky o vašej trase.

**POZNÁMKA:** Ak vykonávate časté zastavenia, nechajte zariadenie zapnuté, aby mohlo presne zmerať čas počas jazdy.

Na mape vyberte  > **Trasový počítač**.



Vynulovanie informácií o trase

1 Na mape vyberte  > **Trasový počítač**.

2 Vyberte  > **Vynulovať polia**. 3

Vyberte možnosť:

- Keď sa nenavigujete po trase, výberom **Vybrať všetko** vynulujete všetky dátové polia okrem tachometra, na prvej stránke.

- Výberom **Vynulovať údaje o trase** vynulujete informácie na trasovom počítači.
- Výberom **Vynulovať maximálnu rýchlosť** vynulujete maximálnu rýchlosť.
- Výberom **Vynulovať trasu B** vynulujete počítadlo kilometrov.

## Zobrazovanie informácií o aktuálnej polohe

Stránku Kde som? môžete použiť na zobrazenie informácií o vašej aktuálnej polohe. Toto je užitočná funkcia, ak potrebujete oznámiť personálu núdzovej linky svoju polohu.

Na mape vyberte  > **Kde som?**.

Vyhľadávanie služieb v okolí

Stránku Kde som? môžete použiť na vyhľadanie služieb vo vašom okolí, ako sú nemocnice a policajné stanice.

1 Na mape vyberte  > **Kde som?**.

2 Vyberte kategóriu.

Informácie o aktuálnej polohe  
Ak potrebujete vysvetliť inej osobe ako sa dostane na vašu aktuálnu pozíciu, zariadenie vám poskytne inštrukcie.

Zvoľte **Aplikácie** > **Kde som?** >   
> **Smer ku mne.**

## Hands-free hlasové pokyny

### Bezdrôtový headset

Pomocou bezdrôtovej technológie vaše zariadenie dokáže odosielať zvukové navigačné pokyny headsetu. Ďalšie informácie nájdete na lokalite <http://www.garmin.com/bluetooth>.

Zapnutie bezdrôtovej technológie Bluetooth

- 1 Vyberte **Nastavenia** > **Bluetooth**.
- 2 Vyberte **Bluetooth**.

### Párovanie bezdrôtového headsetu

Predtým, ako budete môcť prijímať navigačné pokyny prostredníctvom náhlavnej súpravy, musíte spárovať vaše zariadenie s kompatibilnou mobilnou náhlavnou súpravou.

1 Headset a zariadenie dajte od seba do vzdialenosti maximálne 10m.

2 Vo vašom zariadení povoľte bezdrôtovú technológiu.

3 Vyberte možnosť:

- Vyberte **Pridať náhlavnú súpravu**.
- Ak ste už spárovali iný headset **Nastavenia** > **Bluetooth** > **Pridať náhlavnú súpravu**.

4 Vo vašom zariadení povoľte bezdrôtovú technológiu Bluetooth.

5 Vo vašom zariadení vyberte **OK**.

Zobrazí sa zoznam zariadení Bluetooth vo vašej blízkosti.

6 Zo zoznamu vyberte svoj headset a potom vyberte **OK**.

7 V prípade potreby potvrdte povolenie zariadenia na pripojenie.

8 V prípade potreby zadajte kód Bluetooth PIN (**0000**) zariadenia do náhlavnej súpravy.

Vaše zariadenie vám bude počas navigácie po trase odosielať navigačné pokyny do náhlavnej súpravy.

**Odstránenie spárovaného headsetu**  
Odstránením spárovaného headsetu zabránite jej automatickému pripájaniu k zariadeniu v budúcnosti.

1 Vyberte položku **Nastavenia** > **Bluetooth** > **Náhlavná súprava**.

2 Vyberte položku **X**.

3 Vyberte náhlavnú súpravu a vyberte položku **Vymazať**.

**Odpojenie headsetu**

1 Vyberte **Nastavenia** > **Bluetooth**.

2 Vyberte položku **Pridať náhlavnú súpravu** > **Žiadne** > **Uložiť**.

3 Vyberte položku **Áno**.

Vaša náhlavná súprava sa odpojí od vášho zariadenia, ale zostane s vašim zariadením spárovaná.

**Tipy po spárovaní zariadení**

- Po prvom spárovaní sa zariadenia párujú automaticky ak sú zapnuté
- Ak je váš headset pripojený môžete prijímať povely hlasovej navigácie.
- Keď zapnete zariadenie, tak sa automaticky snaží pripojiť k naposledy pripojenému headsetu.
- Nastavte si headset na automatické pripojenie, kedykoľvek sa vaša navigácia znovu zapne.

## Používanie aplikácií

### Používanie Pomocníka

Zvoľte Aplikácie > Pomocník pre zobrazenie info o používaní zariadenia

Vyhľadávajúce tém v pomocníkovi

Zvoľte Aplikácie > Pomocník > Q.

## Plánovanie cesty

Plánovač cesty môžete použiť na vytvorenie a uloženie cesty s viacerými cieľmi.

- 1 Vyberte položku **Aplikácie > Plánovač cesty**.
- 2 Vyberte položku **Nová trasa**.
- 3 Vyberte položku **Zvoliť štartovaciu polohu**.
- 4 Vyhľadajte polohu (strana 11).
- 5 Vyberte položku **Vybrať**.
- 6 Ak chcete pridať ďalšie polohy, vyberte položku **+**.
- 7 Vyberte položku **Ďalej**.
- 8 Žadajte názov a vyberte **OK**.

## Plánovanie cesty

Plánovač cesty môžete použiť na vytvorenie a uloženie cesty s viacerými cieľmi.

- 1 Vyberte položku **Aplikácie > Plánovač cesty**.
- 2 Vyberte cestu.
- 3 Vyberte polohu.

4 Vyberte položku **Čas odchodu** (alebo **Čas príchodu**, ak daná poloha nie je prvou zastávkou na ceste).

5 Vyberte dátum a čas a vyberte položku **Uložiť**.

6 Vyberte položku **Trvanie**.

7 Vyberte množstvo času, ktoré strávite na danom mieste a vyberte položku

**Uložiť**.

8 V prípade potreby zopakujte kroky 3 - 7 pre každú polohu.

## Zmena režimu dopravy na ceste

V uloženej ceste môžete zmeniť použité režimy dopravy.

- 1 Vyberte položku **Aplikácie > Plánovač cesty**.
  - 2 Vyberte cestu.
  - 3 Vyberte položku **☰ > Režim dopravy**.
  - 4 Vyberte režim dopravy.
  - 5 Vyberte **Uložiť**.
- Navigácia po uloženej trase**
- 1 Vyberte položku **Aplikácie > Plánovač cesty**.

- 2 Vyberte uloženú cestu.
- 3 Vyberte **Chod!**.
- 4 Po výzve vyberte trasu (strana 19).

#### Upravenie uloženej trasy

- 1 Vyberte položku **Aplikácie > Plánovač cesty**.
- 2 Vyberte uloženú cestu.

- 3 Vyberte položku **☰**.

- 4 Vyberte možnosť:

- Vyberte položku **Premenovať cestu**.
- Položku **Upraviť ciele** vyberte v prípade, že chcete pridať a odstrániť polohu, alebo zmeniť poradie polôh.
- Vyberte položku **Vymazať cestu**.
- Ak chcete nastaviť zastávky na vašej trase v najefektívnejšom poradí, vyberte položku **Optimalizovať poradie**.

## TracBack®

### Sledovanie vašej nedávnej cesty

Funkcia TracBack zaznamenáva cestu vášho nedávneho pohybu. Po nedávnej trase sa môžete vrátiť späť tam, kde ste začali.

- 1 Vyberte položku **Aplikácie > TracBack**.

Vaša nedávna trasa sa zobrazí na mape.

- 2 Vyberte **Chod!**.

### Uloženie nedávnej trasy ako jazdy

Nedávnu trasu môžete uložiť ako jazdu, po ktorej môžete neskôr navigovať pomocou plánovača cesty (strana 29).

- 1 Vyberte položku **Aplikácie > TracBack**.

Vaša nedávna trasa sa zobrazí na mape.

- 2 Vyberte položku **☰ > Uložiť ako jazdu**.

- 3 Zadajte názov a vyberte **OK**.

## Používanie kompasu

Môžete navigovať pomocou GPS kompasu.

Vyberte položky **Aplikácie > Kompas**.

## Zobrazenie predchádzajúcich ciest a cieľov

Predtým, ako budete môcť túto funkciu využívať, musíte zapnúť funkciu histórie jász (strana 44).

Na mape môžete zobraziť predchádzajúce cesty a miesta, kde ste sa zastavili.

Vyberte položky **Aplikácie > Kde som bol!**

## Záznamy histórie servisu

Počas vykonávania servisu alebo údržby vášho vozidla môžete zaznamenať dátum a hodnotu počítadla kilometrov.

Zariadenie poskytuje viacero servisných kategórií a vy môžete pridať vlastné kategórie (strana 31).

1 Vyberte položky **Aplikácie > História servisu**.

2 Vyberte servisnú kategóriu.

3 Vyberte položku **Pridať záznam**.

4 Zadajte hodnotu počítadla kilometrov a vyberte položku **Ďalej**.

5 Zadajte poznámku (voľiteľné).

6 Vyberte **OK**.

Pridávanie servisných kategórií

1 Vyberte položky **Aplikácie > História servisu**.

2 Vyberte položky **☰ > Pridať kategóriu**.

3 Zadajte názov kategórie a vyberte položku **OK**.

Vymazanie servisných kategórií

Po odstránení servisnej kategórie sa odstránia aj všetky servisné záznamy v danej kategórii.

1 Vyberte položky **Aplikácie > História servisu**.

2 Vyberte položku **☰ > Vymazať kategórie**.

3 Vyberte servisné kategórie, ktoré chcete vymazať.

4 Vyberte položku **Vymazať**.

### **Premenovanie servisných kategórií**

- 1 Vyberte položku **Aplikácie > História servisu**.
- 2 Vyberte kategóriu, ktorú chcete premenovať.
- 3 Vyberte položku **Premenovať kategóriu**.
- 4 Zadajte názov a vyberte **OK**.

### **Vymazanie servisných záznamov**

- 1 Vyberte položku **Aplikácie > História servisu**.
- 2 Vyberte servisnú kategóriu.
- 3 Vyberte položku **☰ > Vymazať záznamy**.
- 4 Vyberte servisné záznamy, ktoré chcete vymazať.
- 5 Vyberte položku **Vymazať**.

### **Úprava servisného záznamu**

V rámci servisného záznamu môžete upraviť poznámku, hodnotu počítadla kilometrov a dátum.

- 1 Vyberte položku **Aplikácie > História servisu**.
- 2 Vyberte kategóriu.

3 Vyberte políčko.

- 4 Zadajte nové údaje a vyberte položku **OK**.

### **Používanie svetového času**

- 1 Vyberte položku **Aplikácie > Svetový čas**.
- 2 V prípade potreby vyberte mesto, zadajte názov mesta a vyberte položku **OK**.

### **Zobrazenie mapy sveta**

Vyberte položku **Aplikácie > Svetový čas > 🌐**.

Nočné hodiny sú zobrazené v sivej oblasti mapy.

### **Nastavenie budíka**

- 1 Vyberte položku **Aplikácie > Budík**.
- 2 Nastavte čas.
- 3 Označte začiarňavacie políčko **Budík zapnutý**.

### **Používanie kalkulačky**

Zvoľte **Aplikácie > Kalkulačka**.



## Konverzia jednotiek

- 1 Vyberte položky **Aplikácie > Prem. jednotiek**.
- 2 V prípade potreby vyberte tlačidlo vedľa položky **Prevod:**, vyberte kategóriu merania a vyberte položku **Uložiť**.
- 3 V prípade potreby vyberte tlačidlo jednotky, vyberte jednotku merania a vyberte položku **Uložiť**.
- 4 Vyberte políčko pod jednotkou, ktorú chcete skontrolovať.
- 5 Zadajte číslo a vyberte položku **OK**.

## Nastavenie konverzných kurzov meny

Táto funkcia nie je dostupná vo všetkých oblastiach.

Konverzné kurzy meny pre konverziu jednotiek môžete aktualizovať.

- 1 Vyberte položky **Aplikácie > Prem. jednotiek**.
- 2 Vyberte tlačidlo vedľa položky **Prevod:**.
- 3 Vyberte položku **Mena** a vyberte položku **Uložiť**.

- 4 V prípade potreby vyberte tlačidlo meny, vyberte inú menu a vyberte položku **Uložiť**.
- 5 Vyberte tlačidlo v dolnej časti obrazovky, kde sa zobrazujú konverzné kurzy meny.
- 6 Vyberte políčko vedľa meny.
- 7 Zadajte hodnotu a vyberte položku **OK**.
- 8 Vyberte **OK**.

Zobrazenie zoznamu ponúk

Stlačte **Aplikácie > Ponuky** pre zobrazenie zoznamu prijatých ponúk.

Vypnutie dopravných správ

1 Zvoľte **Nastavenia > Cestná premávka > Cestná premávka**.

2 Odškrtnite políčko **Cestná premávka**.

Zariadenie prestane prijímať dopravné informácie, ale môže aj naďalej navigovať po obchádzkach, ak používate funkciu trafficTrends (strana 44).

## Používanie jazykového sprievodcu

Jazykového sprievodcu používajte na vyhľadanie a preklad slov alebo fráz.

Vyberte položky **Aplikácie > Jazyk. sprievodca**.

Zakúpenie jazykového sprievodcu

Vaše zariadenie sa dodáva s obmedzenou demo verziou jazykového sprievodcu.

Ak si chcete kúpiť úplnú verziu jazykového sprievodcu, prejdite na lokalitu <http://www.garmin.com/languageguide>.

Výber jazyka v jazykovom sprievodcovi

Môžete si vybrať jazyky, ktoré chcete preložiť, keď prekladáte slová a frázy.

1 Vyberte položky **Aplikácie > Jazyk. sprievodca**.

- 2 Vyberte položku **☰** > **Jazyk**.
- 3 Vyberte položku **Z**, vyberte jazyk, z ktorého chcete prekladať a vyberte položku **Uložiť**.
- 4 Vyberte položku **Do**, vyberte jazyk, do ktorého chcete prekladať a vyberte položku **Uložiť**.

#### Preklad slov a fráz

- 1 Vyberte položky **Aplikácie** > **Jazyk**.  
**sprievodca**.
  - 2 Vyberte kategóriu a podkategórie.
  - 3 V prípade potreby vyberte položku **Q**, zadajte kľúčové slovo a vyberte položku **OK**.
  - 4 Vyberte slovo alebo frázu.
  - 5 Preklad si vypočujete po výbere ikony **▶▶▶**.
- Používanie dvojjazyčného slovníka
- 1 Vyberte položky **Aplikácie** > **Jazyk**.  
**sprievodca** > **Dvojjazyčné slovníky**.
  - 2 Vyberte slovník.
  - 3 Ak je to potrebné, vyberte položku **Q**, zadajte slovo a vyberte položku **OK**.
  - 4 Vyberte slovo.

- 5 Vyberte položku **☰**, aby ste si vypočuli preklad.

## O cestnej premávke

### OZNAM

Spoločnosť Garmin nenesie zodpovednosť za presnosť ani včasnosť informácií o cestnej premávke.

Dopravné informácie nemusia byť dostupné vo všetkých oblastiach alebo krajinách. Informácie o prijímačoch dopravných informácií a oblastiach pokrytia nájdete na lokalite <http://www.garmin.com/traffic>.

Prijímač dopravných informácií je súčasťou niektorých balení. Môže byť zabudovaný do napájacieho kábla do vozidla alebo do zariadenia. Je voliteľným príslušenstvom pre všetky modely.

- Na prijímanie dopravných informácií musí byť zariadenie pripojené k napájaniu vozidla.
- Kvôli prijímaniu dopravných informácií sa musí zapnúť prijímač dopravných informácií a zariadenie nachádzať v

oblasti dátového pokrytia stanice vysielajúcej dopravné informácie.

- Predplatné, ktoré je súčasťou prijímača dopravných informácií, nie je potrebné aktivovať.
- Ikona cestnej premávky (  ) mení farbu, aby naznačila závažnosť podmienok v cestnej doprave na vašej trase alebo na ceste, po ktorej práve idete.

## Prijímanie dopravných informácií

### OZNAM

Vyhrievané čelné sklá (s vrstvou kovu) môžu znižovať výkon prijímača dopravných informácií.

Aby ste mohli prijať dopravné správy musí byť vaše zariadenie vybavené prijímačom TMC správ.

Príslušenstvo si môžete zakúpiť na [www.garmin.sk](http://www.garmin.sk).

Ak je vaše zariadenie na území s pokrytím signálu dopravných správ, vaše zariadenie ich začne zobrazovať. Prijímač dopravných správ TMC a zariadenie musia byť v dosahu FM vysielaťia príslušnej rádiostanice.

- 1 Pripojte prijímač dopravných správ ku zdroju.
- 2 Pripojte prijímač dopravných správ ku zariadeniu.

## Prijímač TMC



①	Mini-USB konektor
②	Konektor externej antény
③	Interná anténa
④	LED indikácia napájania
⑤	Autoadaptér

### O ikone cestnej premávky

Keď prijímate informácie o cestnej premávke, na mape sa zobrazí ikona cestnej premávky. Ikona cestnej premávky mení farbu, aby naznačila závažnosť podmienok v cestnej doprave.

**Červená:** Premávka sa nepohybuje alebo sa pohybuje len veľmi pomaly. Dochádza k vážnemu zdržaniu.

**Šedá:** Informácie o cestnej premávke nie sú dostupné.

**Zelená:** Tok dopravy je normálny.

**Žltá:** Doprava sa hýbe, avšak so zdržaním. Zápcha v doprave je stredne závažná.

## Dopravná situácia na vašej trase

Keď vypočítavate svoju trasu, zariadenie preskúma aktuálnu cestnú premávku a automaticky optimalizuje trasu na zaistenie najkratšieho času. Ak sa vyskytne vážne zdržanie v cestnej premávke na vašej trase, zatiaľ čo sa navigujete, zariadenie automaticky prepočíta trasu.

Ikona cestnej premávky  mení farbu, aby naznačila závažnosť podmienok v cestnej doprave na vašej trase alebo na ceste, po ktorej práve idete.

Vaše zariadenie vás môže navádzať cez premávku so zdržaním, ak neexistuje žiadna lepšia alternatívna cesta. Čas zdržania sa automaticky pridá do vášho predpokladaného času príjazdu.

## Zobrazenie cestnej premávky na vašej trase

- 1 Počas navigovania po trase vyberte položku .
- 2 Vyberte položku **Premávka na trase**.  
Zobrazí sa zoznam dopravných udalostí, ktoré sú usporiadané podľa ich polohy na trase.
- 3 Vyberte udalosť.

## Manuálne vyhnutie sa premávke na vašej trase

- 1 Na mape vyberte .
- 2 Vyberte položku **Premávka na trase**.
- 3 V prípade potreby pomocou šípok zobrazte dopravné zdržania na vašej trase.
- 4 Vyberte položku **≡ > Vyhnuť sa**.

## Výber alternatívnej trasy

- 1 Počas navigácie na aktívnej trase zvolte .
- 2 Zvoľte **Alternatívna trasa**.
- 3 Vyberte si trasu.

## Zobrazenie cestnej premávky na mape

Dopravná mapa zobrazuje farebne označenú cestnú premávku a zdržania na okolitých cestách.

1 Na mape vyberte .

2 Vyberte položku **Stav dopravy**.

## Doprava vo vašej oblasti

Vyhľadávanie dopravných zdržaní

1 Na stránke mapy vyberte položku .

2 Vyberte položku **Stav dopravy** > .

3 Vyberte položku zo zoznamu.

4 Ak sa vyskytuje viacero zdržaní, pomocou šípok zobrazte ďalšie zdržania.

## Zobrazenie dopravnej nehody na mape

1 Na mape, zvolte .

2 Zvolte **Stav dopravy**.

3 Zvolte ikonu dopravy.

## Chápanie dopravných údajov

Legenda vysvetľuje farby a ikony na mape.

1 Na mape zvolte  > **Cestná premávka**.

2 Zvolte **Legenda dopravy**.

## Predplatné dopravných informácií

Aktivácia predplatného

Nie je potrebné aktivovať predplatné, ktoré je súčasťou FM prijímača dopravných informácií. Predplatné sa aktivuje automaticky potom, ako vaše zariadenie rozpozná satelitné signály pri prijímaní dopravných signálov od poskytovateľa služby.

Pridanie predplatného

Predplatné dopravných informácií pre ďalšie regióny a krajiny si môžete zakúpiť.

1 Na hlavnej obrazovke stlačte **Cestná premávka**.

2 Zvolte **Predplatenia** > .

3 Zapište si ID kód FM prijímača dopravných informácií.

4 Navštívte [www.garmin.com/fmtraffic](http://www.garmin.com/fmtraffic) pre nákup predplatného a 25-znakového kódu.

Kód predplatného nemôže byť použitý opakovane. Vždy po obnovení predplatného musíte získať nový kód. Ak vlastnáte viac prijímačov dopravných informácií, musíte získať kód pre každý z nich.

5 Stlačte **Ďalší** na zariadení.

6 Zadajte kód.

7 Stlačte **OK**.

## Vypnutie dopravných správ

1 Zvoľte **Nastavenia** > **Cestná premávka**.

2 Odškrtnite políčko

**Cestná premávka**

Zariadenie už neprijíma dopravné informácie, ale stále sa bude riadiť podľa trafficTrends ak je aktívna (strana 44).

## Správa údajov

### O správe údajov

Vo vašom zariadení môžete ukladať súbory, ako napríklad súbory obrázkov JPEG. Zariadenie obsahuje slot na pamäťovú kartu, čo poskytuje ďalšie miesto na ukladanie údajov.

**POZNÁMKA:** Zariadenie nie je kompatibilné so systémom Windows® 95, 98, Me, Windows NT® a Mac® OS 10.3 a skoršími.

### Typy súborov

Zariadenie podporuje tieto typy súborov.

- Súbory máp a zemepisných bodov GPX z mapovacieho softvéru myGarmin™ vrátane BaseCamp™ (strana 50).
- Súbory GPI vlastných POI z aplikácie Garmin POI Loader (strana 50).

### O pamäťových kartách

Pamäťové karty si môžete kúpiť u dodávateľov elektroniky, prípadne si

môžete kúpiť vopred nahratý mapový softvér od spoločnosti Garmin. ([http://www.garmin.com/trip\\_planning](http://www.garmin.com/trip_planning)). Okrem ukladania mapy a údajov môžete pamäťovú kartu používať na ukladanie súborov, ako napríklad máp, obrázkov, skrýš geocache, trás, zemepisných bodov a vlastných POI.

### Inštalácia pamäťovej karty

Zariadenie podporuje microSD™ a microSDHC pamäťové karty.

- 1 Vložte pamäťovú kartu do slotu na zariadení
- 2 Zasuňte pokiaľ neklikne

### Pripojenie zariadenia k počítaču

Zariadenie môžete k počítaču pripojiť pomocou kábla USB, ktorý sa dodáva so zariadením.

**POZNÁMKA:** Pri prvom pripojení vášho zariadenia k vášmu počítaču Windows budete vyzvaní, aby ste nainštalovali softvér myGarmin Agent. Ďalšie informácie nájdete na lokalite <http://www.garmin.com/agent>.

1 Menší koniec kábla USB zapojte do portu na zariadení.

2 Väčší koniec kábla USB zapojte do dostupného portu USB na vašom počítači.

Na obrazovke zariadenia sa zobrazí obrázok vášho zariadenia pripojeného k počítaču.

V počítači Windows sa vaše zariadenie zobrazí v priečinku Tento počítač buď ako prenosné zariadenie alebo ako dve odnimateľné jednotky pre zariadenie a pamäťovú kartu.

### Prenos údajov z vášho počítača

1 Zariadenie pripojte k počítaču (strana 40).

Zariadenie a pamäťová karta sa zobrazia ako vymeniteľné disky v položke Tento počítač pri počítačoch s operačným systémom Windows a ako pripojené oddiely pri počítačoch Mac.

**POZNÁMKA:** Niektoré počítače s viacerými sieťovými mechanikami nedokážu zobraziť disky zariadenia. Pozrite si súbor pomocníka vášho



operačného systému, aby ste sa naučili, ako mapovať mechaniku.

2 Vo vašom počítači otvorte prehliadač súborov.

3 Vyberte súbor.

4 Vyberte položky **Upraviť** > **Kopirovať**.

5 Otvorte jednotku zariadenia Garmin, prípadne pamäťovej karty.

6 Vyberte položku **Upraviť** > **Prilepiť**.

Súbor sa zobrazí v zozname súborov v pamäti zariadenia alebo na pamäťovej karte.

### Odpojenie kábla USB

Ak je vaše zariadenie pripojené k vášmu počítaču ako vyberateľná jednotka alebo mechanika, zariadenie musíte od počítača odpojiť bezpečným spôsobom, aby ste zabránili strate údajov. Ak je vaše zariadenie pripojené k vášmu počítaču Windows ako prenosné zariadenie, nemusíte vykonať bezpečné odpojenie.

1 Dokončíte úkon:

- Pre počítače Windows vyberte

ikonu **Bezpečne odpojiť hardvér**, ktorá sa nachádza v systémovej lište a vyberte vaše zariadenie.

- Pre počítače Mac potiahnite ikonu disku do priečinka **Kôš**.

2 Odpojte kábel od počítača.

### OZNAM

Ak nepoznáte účel súboru, neodstraňujte ho. Pamäť vášho zariadenia obsahuje dôležité systémové súbory, ktoré by sa nemali vymazávať.

1 Otvorte mechaniku alebo jednotku **Garmin**.

2 V prípade potreby otvorte priečinko alebo jednotku.

3 Vyberte súbor.

4 Na klávesnici stlačte kláves **Vymazať**.

## Prispôsobenie zariadenia

### Nastavenie máp a vozidla

Zvoľte **Nastavenia** > **Mapa a vozidlo**.

**Vozidlo:** zmeníte ikonu, ktorá reprezentuje Vašu pozíciu na mape. Navštívte <http://www.garmin.com> ak chcete získať viacej ikon.

**Zobrazenie mapy:** nastaví perspektívu na mape.

**Detaily mapy:** nastaví úroveň detailov mapy. Zobrazenie viacej detailov môže spomaliť prekreslenie mapy.

**Téma mapy:** Zmení farbu dát na mape

**Tlačidlá mapy:** Nastaví, ktoré ikony sú zobrazené na mape,

**Vrstvy mapy:** Nastaví dáta, ktoré sa zobrazia na mape (strana 23).

**Dashboards:** Nastaví zobrazenia ovládacieho panelu na mape.

**mojeMapy:** Nastaví, ktorú z nainštalovaných máp zariadenie používa.

### Zapnutie máp

Mapové produkty nainštalované vo vašom zariadení môžete zapínať.

**TIP:** Ak chcete zakúpiť ďalšie mapové produkty, prejdite na lokalitu <http://www.garmin.com>.

1 Vyberte položky **Nastavenia** > **Mapa a vozidlo** > **mojeMapy**.

2 Vyberte mapu.

### Nastavenia navigácie

Vyberte položky **Nastavenia** >

**Navigácia**.

**Režim výpočtu:** Nastavuje preferenciu trasy.

**Prepočítanie mimo trasy:** Nastavuje spôsob, akým vaše zariadenie prepočíta trasu v prípade, že sa od trasy odchýlite.

**Obmedzenia:** Nastavuje vlastnosti cesty, ktorým sa chcete na trase vyhnúť.

**Vlastné obmedzenia:** Umožňuje vám vyhnúť sa určitým cestám alebo oblastiam.

**Rozšírené obchádzky:** Nastavuje dĺžku obchádzky.

**Bezpečnostný mód:** Vypína všetky funkcie navigačného systému, ktoré si vyžadujú značnú pozornosť vodiča a mohli by počas jazdy rozptyľovať pozornosť.

**Simulácia GPS:** Zastavuje prijímanie signálu GPS do zariadenia a šetrí energiu batérie.

### Režim výpočtu trasy

Zvoľte **Nastavenia > Navigácia > Režim výpočtu**.

Výpočet trasy je založený na rýchlosti na ceste akcelerácie vozidla na danej trase

**Rýchlejší čas:** Trasa povedie po ceste, ktorá bude trvať najkratšie, ale môže byť dlhšia.

**Kratšia vzdialenosť:** Trasa povedie po ceste, ktorá bude kratšia, ale môže trvať dlhšie.

**Menej paliva:** Trasa povedie po ceste, na ktorej sa spotrebuje najmenej paliva.

**Mimo cesty:** Trasa povedie po úsečke z miesta kde ste, na miesto určenia.

## Nastavenie zobrazenia

Vyberte položky **Nastavenia > Displej**.

**Farebný mód:** Mení jas obrazovky. Zníženie jasú môže šetriť energiu v batérii.

**Časový limit displeja:** Nastavuje dĺžku nečinnosti predtým, ako sa vaše zariadenie prepne do režimu spánku.

**Snímka:** Umožňuje nasnímanie obrázka obrazovky zariadenia. Snímky obrazovky sa v pamäti zariadenia ukladajú do priečinka **Screenshot**.

## Bluetooth nastavenia

Vyberte **Nastavenia > Bluetooth**.

**Bluetooth:** Zapína bezdrôtovú technológiu Bluetooth.

**Pridať náhlavnú súpravu:** Spravuje pripojenie medzi vašim zariadením a bezdrôtovými náhlavnými súpravami s bezdrôtovou technológiou Bluetooth.

**Vlastné meno:** Umožňuje vám zadať vlastné meno, ktoré identifikuje vaše zariadenie s bezdrôtovou technológiou Bluetooth.

Bluetooth je vypnutý

1 Vyberte **Nastavenia** > **Bluetooth**.

2 Vyberte **Bluetooth**.

## Nastavenia cestnej premávky

Vyberte položku **Nastavenia** > **Cestná premávka**.

**Cestná premávka:** Povoľuje cestnú premávku.

**Predplatenia:** Zobrazuje zoznam aktuálnych predplatných dopravných informácií.

**trafficTrends:** Pozrite si časť strana 44.

**Predplatné dopravných informácií**

Môžete si zakúpiť ďalšie predplatné alebo obnoviť skončené predplatné. Navštívte [www.garmin.com/fmtraffic](http://www.garmin.com/fmtraffic).

### Zobrazenie predplatného

Stlačte **Nastavenia** > **Cestná premávka** > **Predplatenia**.

**trafficTrends**

Keď je funkcia trafficTrends zapnutá, vaše zariadenie zaznamenáva historické údaje cestnej premávky a tieto údaje používa na

vypočítanie najefektívnejších trás.

Keď máte počas jazdy zapnutú funkciu trafficTrends, vaše zariadenie zaznamenáva dopravné údaje, ktoré sa používajú na zlepšenie historických dopravných informácií funkcie trafficTrends. Po pripojení vášho zariadenia k lokalite myGarmin pomocou počítača sa tieto informácie odošlú do spoločnosti Garmin.

**POZNÁMKA:** Na základe dopravných trendov pre daný deň v týždni alebo hodinu v rámci dňa sa môžu vypočítať odlišné trasy.

### Vypnutie trafficTrends

Ak chcete, aby zariadenie nezaznamenávalo a nezdieľalo údaje o doprave, musíte funkciu vypnúť.

Vyberte **Nastavenia** > **Cestná premávka** > **trafficTrends**.

## Nastavenia jednotiek a času

Vyberte položku **Nastavenia** > **Jednotky a čas**.

**Aktuálny čas:** Nastavuje čas zariadenia.

**Formát času:** Umožňuje výber zobrazenia 12-hodinového, 24-hodinového alebo UTC času.

**Jednotky:** Nastavuje jednotku merania použítu na vzdialenosti.

## Nastavenia jazyka a klávesnice

Vyberte položky **Nastavenia > Jazyk a klávesnica**.

**Jazyk hlasu:** Nastavuje jazyk pre hlasové pokyny.

**Jazyk textu:** Nastavuje celý text na obrazovke na zvolený jazyk.

**POZNÁMKA:** Zmena jazyka textu nezmení jazyk používateľom vložených údajov alebo údajov máp, ako sú napríklad názvy ulíc.

**Jazyk klávesnice:** Nastavuje jazyk pre vašu klávesnicu.

**Rozvrhnutie klávesnice:** Nastavuje rozvrhnutie klávesnice.

**Klávesnica prispôbená režimu:** Mení rozvrhnutie klávesnice po zmene režimov prepravy.

## Nastavenia zariadenia a súkromia

Vyberte položky **Nastavenia > Zariadenie**.

**Info:** Zobrazuje číslo verzie softvéru, ID číslo jednotky a informácie o niektorých ďalších softvérových funkciách.

**Dokumenty EULA:** Zobrazuje licenčné zmluvy s koncovým používateľom.

**POZNÁMKA:** Tieto informácie potrebujete pri aktualizácii systémového softvéru alebo kupovaní dodatočných údajov máp (strana 49).

**História jász:** Zariadeniu umožňuje zaznamenávať informácie pre funkcie *Kde som bol!* (strana 31) a *Záznam trás* (strana 23).

**Vymazať históriu ciest**

## Nastavenia blízkych výstrah

Vyberte položky **Nastavenia > Blízke výstrahy**.

**Zvuk:** Nastavuje štýl výstrahy, ktorá zaznie, keď sa priblížite k bodom v blízkosti.

**Výstrahy:** Nastavuje typ bodov v blízkosti, pre ktoré sa výstraha prehrá.

## Obnovenie nastavení

Kategóriu nastavení alebo všetky nastavenia môžete obnoviť na výrobné predvolené hodnoty.

- 1 Vyberte položku **Nastavenia**.
- 2 V prípade potreby vyberte kategóriu
- 3 Vyberte položku  > **Obnoviť**.

## Príloha

### Napájacie káble

Vaše zariadenie môže byť napájané.

- Napájacím káblom z batérie motocykla
- Napájacím káblom do autozapaľovača
- USB káblom
- AC adaptérom (nenachádza sa v balení)

### Nabíjanie zariadenia

Batériu v zariadení môžete nabíjať pomocou jednej z nasledovných metód:

- Zariadenie pripojte k napájacímu káblu vo vozidle.
- Zariadenie pripojte k napájacímu káblu motocykla.
- Zariadenie pripojte k počítaču pomocou dodaného kábla USB.
- Zariadenie pripojte k voliteľnému sieťovému adaptéru, ako napríklad k adaptéru do elektrickej siete.

### Údržba zariadenia

#### POZNÁMKA

Nedovoľte, aby zariadenie spadlo na zem.

#### POZNÁMKA

Zariadenie neskladujte na miestach, kde môže dôjsť k dlhšiemu vystaveniu extrémnym teplotám, pretože to môže spôsobiť trvalé poškodenie.

## POZNÁMKA

Nikdy na obsluhu dotykovej obrazovky nepoužívajte tvrdý alebo ostrý predmet, pretože môže dôjsť k poškodeniu.

### Čistenie zariadenia

1 Kryt zariadenia (ale nie displej) očistíte mäkkou handričkou namočenou v jemnom čistiacom prostriedku

2 Zariadenie utrite do sucha.

### Čistenie displeja

1 Použite jemnú utierku bez žmolkov.

2 Ak je to nutné, použite vodu, isopropyl alkohol, alebo čistidlo na optiku.

3 Navlhčite utierku.

4 Jemne utierajte obrazovku.

### Prevencia krádeže

• Ak sa zariadenie nepoužíva, demontujte ho vrátane držiaku a uložte na skryté miesto.

• Odstráňte stopy po montáži na čelnom skle.

• Neodkladajte zariadenie do prepážky.

• Registrujte si zariadenie na <http://my.garmin.com>.

### Predĺženie životnosti batérie

• Zariadenie nenechávajte na miestach s vysokou teplotou.

• Zariadenie prepnite do režimu spánku (strana 8).

• Znížte jas displeja (strana 43).

• Zariadenie nenechávajte na priamom slnečnom svetle.

• Znížte hlasitosť (strana 8).

• Vypnite rozhranie Bluetooth (strana 44).

• Skráťte časový limit displeja (strana 43).

### Výmena poistky v napájacom kábli

## POZNÁMKA

Keď vymieňate poistku, nestráňte žiadnu malú súčiastku a určite všetky vráťte naspäť na svoje miesto. Napájací kábel vozidla nefunguje, ak nebol správne upevnený.

Ak sa zariadenie v automobile nenabíja, bude pravdepodobne potrebná výmena poistky v adaptéri napájacieho kábla.

1 Odskrutkujte koncovku ①.



**TIP:** Pre odobratie koncovky použite malú mincu.

2 Odoberte koncovku, strieborný hrot ②, poistku ③.

3 Vložte 2 A tavnú poistku.

4 Vložte strieborný hrot do koncovky.

5 Naskrutkujte koncovku naspäť do napájacieho adaptéra ④.

## Montáž na palubnú dosku

### POZNÁMKA

Po nalepení sa permanentná lepiaca páska extrémne obtiažne odstraňuje.

Použite priložený montážny disk na palubnú dosku automobilu, pričom dodržujte štátne predpisy vašej krajiny.

Viac informácií nájdete na [www.garmin.com](http://www.garmin.com).

1 Umyte a vysušte miesto na palubnej doske, kde chcete umiestniť montážny disk.

2 Odstráňte ochranu lepiacej časti na spodnej strane montážneho disku.

3 Pripevnite disk na palubnú dosku.

4 Odstráňte priesvitný plastový obal z vrchnej strany montážneho disku.

5 Pripevnite prísavku držiacu na vrch montážneho disku.

6 Sklopte páčku nadol (smerom k disku).

## Demontáž prístroja, vidlice a držáka

Vytiahnutie prístroja z vidlice

1 Zatláčajte nahor výstupok na vrchu vidlice.

2 Sklopte prístroj dopredu.

Vytiahnutie vidlice z držáka

1 Otočte vidlicu doprava alebo doľava.

2 Zatláčajte, pokým sa z lôžka na vidlici neuvoľní guľôčka držáka.



Odstránenie prísavky z čelného skla

- 1 Sklopte páčku prísavky smerom k sebe.
- 2 Potiahnite výstupok na prísavke smerom k sebe.

## Aktualizácia máp

- 1 Otvorte môjPanel (strana 6).
- 2 Zaregistrujte si zariadenie (strana 7).
- 3 Zvoľte možnosť.

• V sekcii Aktualizácia máp, kliknite na **Aktualizovať teraz**.

• Ak nie je bezplatná aktualizácia dostupná, kliknite **Kúpiť teraz**.

- 4 Postupujte podľa zobrazovaných inštrukcií.

nüMaps Lifetime

Modely s označením „LM“ za číslom modelu zahŕňajú predplatné služby nüMaps Lifetime, ktoré zabezpečuje štvrtročné aktualizácie mapy po celú dobu životnosti vášho zariadenia.

Zmluvné podmienky nájdete v časti

<http://www.garmin.com/numapslifetime>.

**POZNÁMKA:** Ak vaše zariadenie neobsahuje predplatné služby nüMaps Lifetime, môžete ho zakúpiť na adrese <http://www.garmin.com/numapslifetime>.

## Zakúpenie dodatočných máp

- 1 Na webovej lokalite spoločnosti Garmin prejdite na produktovú stránku vášho zariadenia (<http://www.garmin.com>).
- 2 Kliknite na kartu Mapy.
- 3 Postupujte podľa pokynov na obrazovke.

## Bezpečnostné kamery

### POZNÁMKA

Spoločnosť Garmin nie je zodpovedná za presnosť a dôsledky používania databáz vlastných bodov záujmu (POI) alebo databáz bezpečnostných kamier.

Info o bezpečnostných kamerách je dostupné v niektorých lokalitách.

Na <http://my.garmin.com> zistíte dostupnosť. Pre tieto oblasti, je možné zakúpiť predplatné informácie. Predplatné obsahuje

pozíciu stoviek bezpečnostných kamier. Vaše zariadenia Vás upozorní, ak ste v blízkosti bezp. kamery a varuje Vás, ak idete príliš rýchlo. Údaje sú aktualizované týždenne, takže máte vždy aktuálne informácie.

## Vlastné body záujmu (POI)

Vlastné POI sú prispôsobené body na mape. Môžu obsahovať upozornenia, ktoré vám oznámia, keď budete blízko príslušného bodu alebo ak jazdíte rýchlejšie, ako je určená rýchlosť.

### Instalácia softvéru POI Loader

Zoznamy vlastných POI môžete vytvoriť alebo prevziať do vášho počítača a nainštalovať ich do vášho zariadenia pomocou softvéru POI Loader.

- 1 Prejdite na <http://www.garmin.com/extras>.
- 2 Kliknite na položky **Služby > POI Loader**.
- 3 Do vášho počítača nainštalujte softvér POI Loader.

## Používanie súborov pomocníka aplikácie POI Loader

Viac informácií o aplikácii POI Loader nájdete v súbore pomocníka. V otvorenej aplikácii POI Loader kliknite na položku **Pomocník**.

### Vyhľadanie Extras

1 Kliknite **Kam viesť? > Kategórie > Vlastné POI**.

2 Zvoľte kategóriu.

## Zakúpenie príslušenstva

Navštívte [www.garmin.sk](http://www.garmin.sk).

## Riešenie problémov

Problém	Riešenie
Prístroj nezachytáva žiadne satelitné signály.	<ul style="list-style-type: none"> <li>• Uistite sa, že nie je zapnutá simulácia GPS (strana 42).</li> <li>• Vezmite prístroj von z budovy, garáže a preč od vysokých budov a stromov.</li> <li>• Niekoľko minút sa nepohybujte.</li> </ul>
Prísavka nedrží na čelnom skle.	<ul style="list-style-type: none"> <li>• Vyčistite prísavku a predné sklo čistým liehom.</li> <li>• Vysušte čistou, suchou utierkou.</li> <li>• Namontujte prísavku (strana 5).</li> </ul>
Zariadenie sa vo vozidle nenabíja.	<ul style="list-style-type: none"> <li>• Skontrolujte poistku v napájacom kábli vozidla (strana 47).</li> <li>• Uistite sa, že je vozidlo naštartované a že dodáva energiu na výstup.</li> <li>• Zariadenie sa môže nabíjať len medzi 0 °C a 45 °C. Ak je prístroj na priamom slnečnom svetle alebo v horúcom prostredí, nemôže sa nabíjať.</li> </ul>

Problém	Riešenie
Batéria nevydrží nabitá dlho.	Pre predĺženie výdrže batérie, znížte úroveň podsvietenia (strana 43).
Ukazovateľ batérie nie je presný.	Zariadenie úplne vybité a naplno nabité batériu (bez prerušovania nabíjacieho cyklu).
Ako zistím, že zariadenie je v režime veľkokapacitnej pamäte USB?	<p>Na prístroji sa objaví obrázok zariadenia pripojeného k počítaču.</p> <p>Na počítači by ste mali vidieť novú vymeniteľnú jednotku v umiestnení Tento počítač.</p>
Môj prístroj je pripojený k počítaču, ale nie je v režime veľkokapacitnej pamäte.	<ol style="list-style-type: none"> <li>1 Odpojte USB kábel od počítača.</li> <li>2 Vypnite zariadenie.</li> <li>3 Pripojte USB kábel do USB portu počítača a do zariadenia.</li> </ol> <p>Zariadenie sa automaticky zapne a prejde do režimu veľkokapacitnej pamäte.</p> <ol style="list-style-type: none"> <li>4 Skontrolujte, či je zariadenie pripojené do USB portu a nie do USB hubu.</li> </ol>

Problém	Riešenie
Nevidím žiadne nové vymeniteľné jednotky v zozname mojich jednotiek.	Ak máte pripojené množstvo sieťových jednotiek na počítači, Windows môže mať problém s priradením písmena jednotke Garmin. Prezrite si používateľskú príručku vášho operačného systému pre informácie o priradovaní písmen jednotkám.
Náhlavná súprava sa nepripoí k prístroju.	<ul style="list-style-type: none"><li>• Na hlavnej obrazovke stlačte Nastavenia &gt; Bluetooth. Políčko pri nápisu Bluetooth musí byť zaškrtnuté.</li><li>• Zapnite náhlavnú súpravu a umiestnite ju do vzdialenosti 10m od zariadenia.</li><li>• Navštívte <a href="http://www.garmin.com/bluetooth">www.garmin.com/bluetooth</a> pre viac informácií.</li></ul>

# Index

## Symboly

3D pohľad na mapu 24

## A

aktuálna poloha 26

## B

batéria

nabíjanie 9, 46

bezdrôtová náhlavná

súprava 27

bezp. kamery 49

body záujmu (POI Loader) 50

užívateľské 50

budík 32

## C

cesta domov 15

cesty

výpočet 19

nastavenia 43

cestná premávka - aktivácia

predplateného 38

ikony 36, 37

nehody 38

prepočítanie trás 37

trafficTrends 44

upozornenia 25

vyhľadanie zdržaní 37,  
38

vyhnutie sa 37

## cesty

myTrends 21 náhľad 19

navrhované 21

prepočítava sa 37

začína 17–19

zastavenie 21

zobrazenie na mape 25

## ciele

aktuálny 27, 31

vyhľadanie 13

čistenie zariadenia 47

## D

držiak 48

## domov

nastavenie pozície 15

## E

extra

vlastné POI 50

## G

geocaching 14

GPS 9

## H

pomocník 28

história jász 45

história servisu

hlasitosť

úprava 8

hlasový pokyn 27

hodiny 32

## I

ID číslo jednotky 45

## ikony

cestná premávka 36

informácie o trase 26

## J

jas 8, 43

jazyk

jazyk reči 45

klávesnica 5

## K

káble, motocyklový držiak 1

kalkulačka 32

kategórie 31, 32

odstraňovanie 31, 32

úprava 32

záznamy 31, 32

Kde som? 17, 26

klávesnica

jazyk 45

rozloženie 45

kompas 31

konvertor jednotiek 33

mena, konverzia 33

kupóny 34

## M

### mapa

- údajové polia 24
- nahlasovanie chýb 13
  - detail 42

### microSD karta 40

### miesta

- aktuálne 17, 26
- naposledy nájdené 16
- nastavenie domovskej lokality 15
- simulované 16
- ukladanie 16

### môj Panel 6

### motocyklový držiak, káble 1

### myTrends, cesty 21

## N

- nabíjanie zariadenia 46
- nahlasovanie chýb v POI 13
- náhlavná súprava
  - odpojenie 8
  - párovanie 27
- napájanie 46
- nastavenia 42, 43, 45
- nastavenia času 10, 44
- nastavenia zobrazenia 43
- navigácia
  - mimo cesty 23
  - náhľad na cesty 19

- nastavenia 42
- navigácia mimo cesty 23
- nedávno nájdené miesta 16
- nūMaps Guarantee 7
- nūMaps Lifetime 7, 49

## O

- obchádzky 20, 23
- obmedzenia cesta 22
- oblasť 22
  - odstraňovanie 22
  - prispôsobenie 22
  - úseky ciest 21
  - vypína sa 22
- obnovenie nastavení 46
- obrazovka, jas 8
- odstraňovanie cesty 30

## P

- pamäťová karta 39
- panel vyhľadávania 12
- parkovisko, posledný bod 16
- párovanie
  - náhlavná súprava 27
  - odstránenie spár. náhlavnej súpravy 28
- perspektíva mapy 24
- plánovač cesty 30
- počítač, pripojenie 40
- POI Loader 50

- poistky, výmena 47
- premenovanie ciest 30
- pridávanie zastávok 20
- prispôsobenie, obmedzenia 22
- prispôsobenie zariadenia 42

### príslušenstvo 50

## R

- registrácia zariadenia 7
- režim spánku
  - prechod 8
  - ukončenie 8
- režimy dopravy
  - automobil 9
  - motocykel 9
  - zmena 29
- rozšírené obchádzky 23
- rýchle vyhľadávania 11

## S

- satelitné signály 9
- servisné kategórie 31
- servisné záznamy 32
- simulované polohy 16
- skrátené príkazy, odstránenie 11
- skratky, pridávanie 10
- služby pri výjazdoch 21
- smery 25

smery jazdy 25  
snímka 43  
softvér, verzia 45  
spárovaná náhlavná  
súprava 28  
súbory  
    podporované typy 39  
    prenos 40  
súradnice 14

## T

technológia Bluetooth  
    nastavenia 43  
    odpojenie náhlavnej  
    súpravy 28  
tlačidlá na obrazovke 10  
tlačidlo napájania  
    vypnutie zariadenia 7  
TracBack 30  
trasový počítač, vynulovanie  
    informácií 26

## U

ukladanie, aktuálnej polohy  
17  
uložené pozície 18  
uložené polohy  
    kategórie 17  
    obľúbené 17, 19  
    odstraňovanie 18  
    úprava 17  
upevnenie zariadenia

automobil 5  
motocykel 1  
vybratie z držiaka 5  
upozornenia  
    bezpečnostné kamery 45  
    body v blízkosti 45  
    cestná premávka 25  
    zvuk 45  
USB, odpojenie 41

## V

vlastné POI 50  
vyhľadávanie 9  
vyhľadávanie miest  
    adresy 13  
    kategórie 11  
    križovatky 14  
    mestá 14  
    používanie mapy 15  
    prehliadanie mapy 15  
    súradnice 14  
vynulovanie  
    údaje o trase 26  
    zariadenie 8  
vypína sa 44  
výstrahy pre body v  
blízkosti, nastavenia 45

## Z

zapnutie 27  
zariadenie, registrácia 7  
zastávky, pridávanie 20

záznam trasy , prehliada sa  
23  
zemepisná šírka a  
zemepisná dĺžka,  
zmena oblasti  
zobrazenie križovatky  
25  
zobrazenie mapy  
    2-D 24  
    3-D 24  
zoznam odbočiek 25  
zvuk, body v blízkosti 45





## ZÁRUČNÝ LIST

### Informácie o výrobku:

Názov - Typ - Model: .....

sériové číslo: .....

### Informácie o zákazníkovi:

Meno a priezvisko: .....

Adresa: .....

Telefón: .....

Email: .....

### Upozornenie:

Nie je potrebné, aby bol záručný list potvrdený predajcom. Za relevantný doklad, pre uplatnenie záruky, je stanovený nadobúdaci doklad. Záručný list však plní dôležitú sprievodnú funkciu počas reklamačného procesu a preto je ho potrebné pri uplatnení reklamácie pozorne vyplniť a poslať spolu s dokladom o kúpe.

TU ODSTRIHŇUŤ

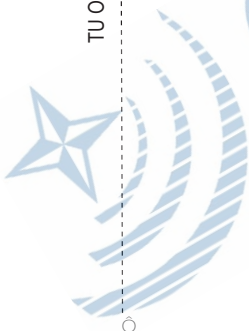

## Záručné podmienky

**Značka Garmin poskytuje na všetky svoje výrobky určené pre slovenský trh 24 mesačnú obmedzenú záruku.**

V rámci záručnej doby sa značka Garmin zaväzuje opraviť alebo vymeniť všetky poškodené diely, prípadne celé zariadenie, ktorých porucha sa prejavila pri ich bežnom používaní v súlade s určením zariadenia.

Počas záručnej doby si zákazník uplatňuje reklamáciu prostredníctvom svojho predajcu alebo priamo v servisnom stredisku, kde zasiela poškodené zariadenie na svoje náklady.

### **Reklamácia musí obsahovať:**

1. Poškodené zariadenie s viditeľným výrobným číslom (ak ho obsahuje)
  2. Nadobúdaci doklad (faktúra alebo pokladničný doklad - stačí kópia)
  3. Reklamačný protokol (meno, adresa a telefonický kontakt, popis závady a obsah zásielky) odporúčame používať elektronický formulár uvedený na [www.garmin.sk](http://www.garmin.sk), ktorý je dostupný po prihlásení do systému v menu Moje dokumenty - Vytvorenie reklamácie
- Pred odoslaním zariadenia do servisu Vám odporúčame kontaktovať našu technickú podporu na bezplatnom čísle 0800 135 000 alebo prostredníctvom e-mailu: [podpora@garmin.sk](mailto:podpora@garmin.sk).

### **Strata uvedených záruk nastáva v prípade:**

1. Ak bol na prístroji vykonaný servisný zásah neoprávnenou osobou
2. Ak porucha vznikla následkom nehody alebo neprimeraného používania - mechanické poškodenie
3. Ak bol v prístroji nahraný nelegálny ovládací program alebo mapa

Miestna nedostupnosť signálu GPS, RDS-TMC alebo iných služieb, ako aj obmedzená podrobnosť, či aktuálnosť mapových podkladov pre špecifické územie, nie sú považované za chybu navigačného prístroja, a preto nemôžu byť predmetom záručnej opravy.

Podrobné a aktualizované znenie záručných podmienok je uvedené na [www.garmin.sk](http://www.garmin.sk).  
Všetky ďalšie záručné podmienky sa riadia podľa príslušných ustanovení platných zákonov.

### **Service stredisko pre Slovensko:**

CONAN, s.r.o., Murgašova 18, 010 01 Žilina, tel: 041-700 29 00, [servis@garmin.sk](mailto:servis@garmin.sk)

**bezplatná linka podpory**

**HOT-LINE: 0800 135 000**



**CONAN**  
satelitná navigácia

www.garmin.sk  
0800 135 000



913-397-8200  
1-800-800-1020



0808 2380000  
+44 870 850 1242



1-866-429-9296



43 (0) 3133 3181 0



00 32 2 672 52 54



00 45 4810 5050



00 358 9 6937  
9758



00 331 55 69 33 99



0180 5 / 42 76 46 - 880



00 39 02 3669 9699



0800-0233937



815 69 555



00800 4412 454  
+44 2380 662 915



00 35 1214 447 460



00 34 902 007 097



00 46 7744 52020



Garmin International, Inc.  
1200 East 151st Street Olathe, Kansas 66062, USA  
Garmin (Europe) Ltd.  
Liberty House, Hounslow Business Park, Southampton, Hampshire, SO40 9LR UK

Garmin Corporation  
No. 68, Zangshu 2nd Road, Xizhi Dist.  
New Taipei City, 221, Taiwan (R.O.C.)

