

nüvi™

personal travel assistant

užívateľská príručka



© 2005 Garmin Ltd. alebo jej dcérske spoločnosti

Garmin International, Inc.
1200 East 151st Street,
Olathe, Kansas 66062, U.S.A.
Tel. 913/397.8200 or 800/800.1020
Fax 913/397.8282

Garmin (Europe) Ltd.
Unit 5, The Quadrangle,
Abbey Park Industrial Estate,
Romsey, SO51 9DL, U.K.
Tel. 44/0870.8501241
Fax 44/0870.8501251

Garmin Corporation
No. 68, Jangshu 2nd Road,
Shijr, Taipei County, Taiwan
Tel. 886/2.2642.9199
Fax 886/2.2642.9099

Všetky práva vyhradené. Ak tu nebude výslovne ustanovené inak, žiadna časť tejto príručky sa nesmie rozmnožovať, kopírovať, prenášať, rozširovať, sťahovať alebo uchovávať na nijakom prostriedku uchovávania za nijakým účelom bez výslovného predchádzajúceho písomného súhlasu spoločnosti Garmin. Spoločnosť Garmin týmto udeľuje povolenie na uloženie jednej kópie tejto príručky a akejkoľvek revízie tejto príručky na pevný disk alebo iné elektronické skladovacie médium za účelom prehliadania a na vytlačenie jednej kópie tejto príručky alebo akejkoľvek jej revízie, pod podmienkou, že takáto elektronická alebo tlačená kópia príručky musí obsahovať úplný text tohto oznámenia o autorských právach a ďalej pod podmienkou, že akékoľvek neoprávnené komerčné šírenie tejto príručky a jej revízie je prísne zakázané.

Informácie v tomto dokumente podliehajú zmene bez predchádzajúceho upozornenia. Spoločnosť Garmin si vyhradzuje právo meniť alebo vylepšovať svoje výrobky a robiť zmeny v obsahu bez povinnosti oboznámiť akúkoľvek osobu alebo organizáciu o týchto zmenách alebo vylepšeniach. Ak hľadáte najnovšie aktualizácie a doplnkové informácie týkajúce sa použitia a prevádzky tohoto a iných produktov firmy Garmin, navštívte webovú stránku spoločnosti Garmin (www.garmin.com).

Garmin® and MapSource® sú registrované obchodné značky a nüvi™ je obchodná značka spoločnosti Garmin Ltd. alebo jej dcérskych spoločností a nesmú sa používať bez výslovného povolenia spoločnosti Garmin.

SiRF, SiRFstar a SiRF logo sú registrované obchodné značky spoločnosti SiRF Technology, Inc. SiRFstarIII a SiRF Powered sú obchodné značky spoločnosti SiRF Technology, Inc.

Audible.com® a AudibleReady® sú registrované obchodné značky spoločnosti Audible, Inc. © Audible, Inc. 1997–2005

Multilingual Wordbank © Oxford University Press 2001

Multilingual Phrasebank © Oxford University Press 2001

Pocket Oxford-Hachette French Dictionary © Oxford University Press and Hachette Livre 2005

Pocket Oxford-Duden German Dictionary © Oxford University Press and Bibliographisches Institut & F.A. Brockhaus 2003

Pocket Oxford Spanish Dictionary © Oxford University Press 2005

Pocket Oxford Italian Dictionary © Oxford University Press 2004

Oxford Portuguese Minidictionary © Oxford University Press 2002

November 2005



Part Number 190-00627-00 Rev. A-SK

Úvod

Gratulujeme vám ku kúpe zariadenia Garmin® nüvi™ Personal Travel Assistant.

Aby ste sa dozvedeli čo najviac o tomto novom navigačnom zariadení, pozorne si preštudujte túto užívateľskú príručku.

Výrobné číslo

Poznačte si sériové číslo (8-miestne číslo na zadnej strane navigátora) pre prípad straty, servisu, odcudzenia alebo objednania najnovších mapových produktov.

Serial Number: _____

Garmin - kontakt

Kontaktujte Garmin ak máte nejaké otázky alebo máte nejaké problémy s používaním vášho nüvi.

SLOVENSKO: +421 41 7002900, Po-Pia 8.00-16.00
servis@garmin.sk, www.garmin.sk

U.S.A: Garmin Product Support - tel. 913/397.8200 alebo 800/800.1020

Po-Pia, 8.00-17.00 Central Time; alebo e-mail na support@garmin.com

EUROPE: Garmin (Europe) Ltd. tel. 44/0870.8501241

Rýchle typy

- Vyhľadanie adresy: [strana 5](#)
- Mapová stránka: [strana 13](#)
- Počúvanie MP3 súborov: [strana 25](#)
- Počúvanie zvukovej knihy: [strana 26](#)
- Konvertor mien: [strana 32](#)
- Prenos súborov do nüvi: [strany 17-20](#)
a [strana 55](#)
- Nastavenie hlasitosti a podsvietenia: [strana 3](#)
- Starostlivosť o prístroj: [strany 52-53](#)
- Typy a triky: [strany 3](#)

Povedzte nám, či ste spokojní s týmto manuálom!

Vypínte formulár. Chodte na <http://www.garmin.com/contactUs/> a kliknite **Product Documentation Survey**.

Úvod	i	Uloženie vašej aktuálnej pozície.....	9
Výrobné číslo	i	Editácia uložených cieľov	10
Garmin - kontakt.....	i	Nastavenie pozície DOMA.....	11
Rýchle typy.....	i	Naposledy vyhľadávané ciele.....	12
Nájdí a chod'!	1	Navigácia - zobrazovanie stránok	13
Vyhľadanie cieľa	1	Mapová stránka 	13
Aktívna trasa	2	Trasový počítač	14
Nastavenie hlasitosti a podsvietenia	3	Itinerár križovatiek	15
Uzamknutie displeja.....	3	Detail odbočenia.....	15
nüvi - Typy a triky	3	Zadanie obchádzky na trase.....	16
Kam ísť? 	4	Zastavenie navigácie.....	16
Vyhľadanie cieľa zadaním názvu	4	Práca so súbormi vo vašom nüvi	17
Funkcie stránky Start!	4	Krok 1: Vložte SD kartu (Optimálne)	17
Vyhľadanie adresy	5	Krok 2: Pripojte USB kábel.....	17
Vyhľadanie cieľa pohybom po mape.....	6	Krok 3: Prehrávanie súborov do nüvi.....	18
Rozšírené vyhľadávanie	7	Krok 4: Koniec nahrávania a odpojenie USB	18
Vloženie prejazdového bodu do aktívnej trasy....	8	Informácia o nüvi diskoch	19
Moje pozície 	9	Ďalšia pomoc	19
Uloženie vyhľadaných cieľov	9	Vymazanie súborov z nüvi.....	20
Vyhľadanie uložených cieľov	9	Podporované typy súborov	20

Zložka CESTOVANIE 	21	Vyhnutie sa dopravným obmedzeniam.....	44
Jazykový sprievodca 	21	Dopravné symboly	45
Turistický sprievodca 	24	Farebné kódovanie.....	45
Prehrávanie MP3 súborov 	25	Predplatné prijímania dopravných informácií....	46
Počúvanie zvukových kníh 	26	Záver	47
Prezeranie obrázkov 	30	Upevnenie nüvi	47
Používanie svetového času 	31	Reset nüvi	50
Konvertor meny 	32	Zmazanie užívateľských dát	50
Konvertovanie jednotiek 	34	Vlastné body záujmu POI (Points of Interest) ..	51
Používanie kalkulačky 	35	Starostlivosť o nüvi	52
Nastavenie nüvi	36	Aktualizácia ovládacieho software	53
Obnovenie nastavení	36	Nákup ďalších máp z edície MapSource	54
Nastavenie mapy	37	Nahrávanie bodov z MapSource do nüvi	54
Zmena nastavenia systému.....	38	Možné problémy s USB.....	55
Nastavenie času	39	Nüvi - riešenie problémov	56
Nastavenie displeja	40	Informácia o akumulátore	57
Nastavenie navigácie.....	41	Satelitná stránka	58
Nastavenie jazyka.....	42	Technické parametre	59
FM TMC dopravné informácie	43	Dohovor o softvérovej licencií	60
Pripojenie prijímača FM TMC k nüvi	43	Index	61
Zobrazovanie dopravnej situácie	44		

Nájsi a chod'

Odklopte anténu a nůvi začne prijímať satelitný signál. Potom môžete pomocou nůvi nájsť váš cieľ a navigovať sa doň.

Vyhľadanie cieľa

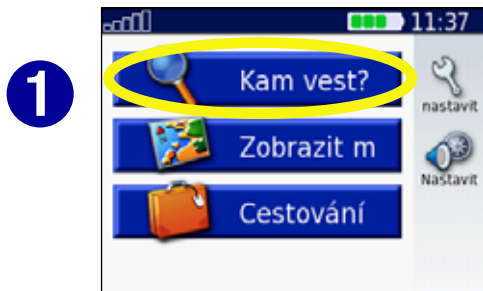

1

Stlačte  **Kam vest?**



2

Vyberte si kategóriu. Stlačte šipky, aby sa vám zobrazili všetky kategórie.

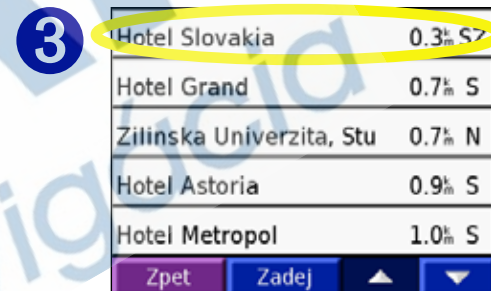

3

Vyberte si cieľ. Stlačte šipky, aby sa vám zobrazili všetky vyhladané ciele.

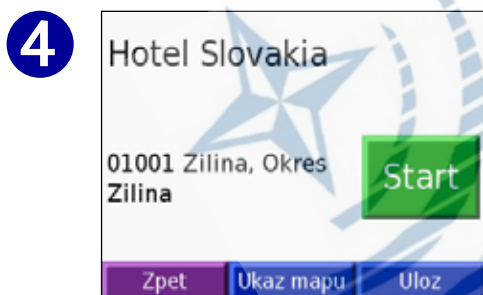

4

Stlačte .



5

Šťastnú cestu!

Signál satelitov GPS

Ikonka  v ľavom hornom rohu displeja zobrazuje silu signálu prijímaného vašim nůvi. Ak vidíte zelené stĺpiky, máte dobrý príjem. Viac informácií sa dozviete na [strane 58](#)

Aktívna trasa

Sledujte aktívnu trasu do vášho cieľa na **Mapovej stránke**. Nüvi vám napomáha pri ceste do cieľa hlasovou navigáciou, zobrazovaním smeru odbočenia a upozorneniami na hornej časti **Mapovej stránky**. Pri zlom odbočení z trasy nüvi prepočíta novú trasu a pokračuje v navigácii do pôvodného cieľa.

Čítajte trasové inštrukcie v **textovom okne** v hornej časti obrazovky.



Vaša trasa je zvýraznená fialovou líniou.

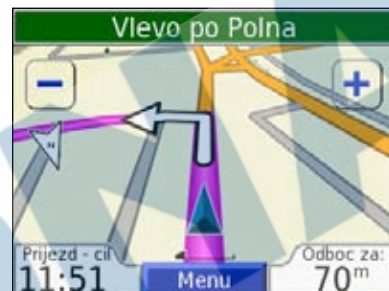

Sledujte ukazovatele smeru odbočenia na križovatke.



Šachovnicová vlajkočka označuje váš cieľ cesty.

Viac informácií o používaní **Mapovej stránky** nájdete na [stranách 13 - 16](#).

Nastavenie hlasitosti a podsvietenia

Krátkym stlačením tlačidla **Power** spustíte **Rychle nastaveni**. Tieto nastavenia môžete aktivovať aj z **Hlavnej stránky** stlačením ikony . Pohybom posuvníkov si môžete nastaviť hlasitosť a jas displeja. Stlačením **Ztlumit** vypnete zvuky vo vašom nüvi.

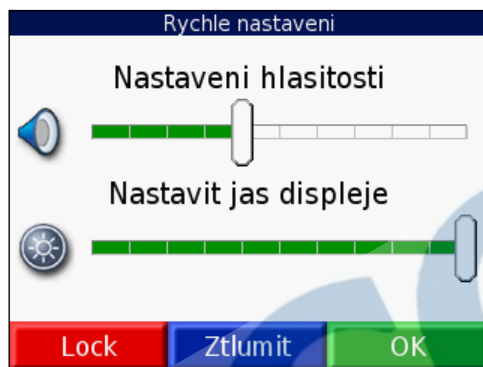

Uzamknutie displeja

Aby ste predišli nechcenému stlačeniu tlačidiel zobrazených na dotykovej obrazovke stlačte položku **Lock**. Displej odomknete stlačením tlačidla **Power**.

nüvi Typy a triky

- Na **Hlavnu stránku** sa rýchlo presuniete stlačením a podržaním políčka **Zpet**.
- Stlačte **Napoved** a dozviete sa viac o používaní zložky **Cestování**.
- Ak počúvate hudbu alebo zvukovú knihu, rýchlo 2x stlačte **Power** a skočíte z akejkoľvek stránky ihneď na stránku prehrávača. Stlačte **Zpet** a vrátite sa na poslednú zobrazenú stránku (napr. *Mapová stránka*).
- Ak chcete predĺžiť životnosť akumulátora, zaklopte anténu ak nepotrebujete práve prijímať GPS signál. Ak je anténa zaklopená, GPS je vypnuté.
- Viac sa o akumulátore dozviete na [strane 57](#).

Kam ísť?

O rýchlom použití menu  **Kam vest ?** sa dozviete na [strane 1](#).

Vyhľadanie cieľa zadaním názvu

Na *Hlavnej stránke* stlačte  **Kam vest? >**  **Zadejte nazev.**



Pomocou dotykovej obrazovky napíšte stláčaním písmenok požadovaný názov. Potom stlačte **OK**.



Vyberte si miesto, ktoré chcete navštíviť.

Stlačte .

Po stlačení  môžete zadávať čísla a iné znaky. Stláčením  zmažete posledný zadaný znak; stláčením a podržaním  zmažete celý zadaný názov.



TIP: Ak v nejakej kategórii v zozname vyhľadaných cieľov navidíte vami hľadaný cieľ, zvolte si kategóriu **Zadejte nazev** a skúste napísať časť názvu alebo celý názov hľadaného cieľa.

Funkcie stránky Start!

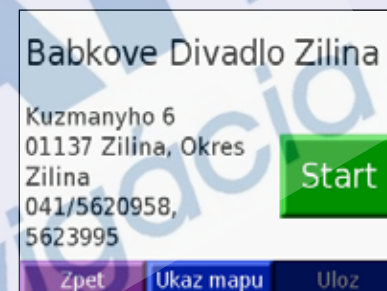



Stlačte  a prístroj vypočíta optimálnu trasu do zvoleného cieľa.

Voľbou **Ukaz mapu** si zobrazíte cieľ na mape.

Stláčením **Uloz** uložíte cieľ medzi obľúbené pozície. Viac informácií sa dozviete na [stranách 9 až 12](#).

Vyhľadanie adresy

Ak chcete vyhľadať konkrétnu adresu, stlačte na *Hlavnej stránke* políčko  **Kam vest?**. Potom ťuknite na ikonku  **Adresy**.

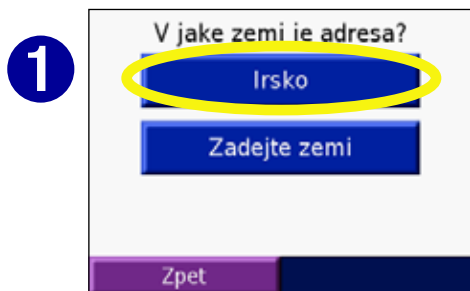

- 1** Zvoľte si štát. Ak ho potrebujete vyhláskovať, ťuknite na **Zadejte zemi** a píšete názov, až kým sa zobrazí zoznam krajín. Vyberte si požadovanú krajinu.

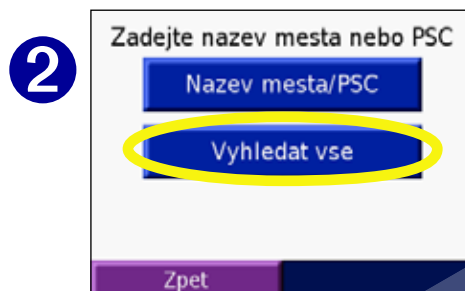

- 2** Vyberte mesto. Ak ho potrebujete vyhláskovať, ťuknite na **Nazev mesta** a píšete názov, až kým sa zobrazí zoznam zodpovedajúcich miest. Vyberte požadované mesto.



- 3** Napíšete popisné číslo a potom ťuknite na **OK**.



- 4** Píšete časť alebo celý názov ulice až kým sa nezobrazí zoznam ulíc.

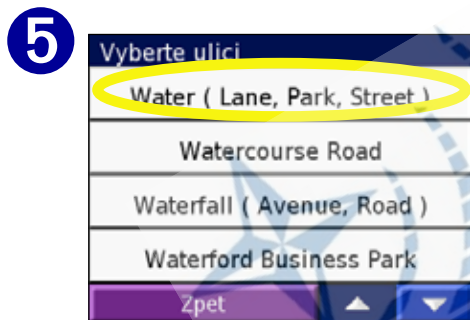

- 5** Vyberte si ulicu.



- 6** Ak je to potrebné, vyberte si aj zodpovedajúce mesto. (vyhľadaná ulica môže existovať vo viacerých mestách)



- 7** Zvoľte adresu a stlačte **Start**.



◻ sa veľmi podobá vyhľadávaniu adresy. Stlačte **Krizovatky** a zadajte dve križujúce sa ulice.



Vyhľadanie cieľa pohybom po mape

Dotknite sa mapy a pohybujte prstom v akomkoľvek smere. Takto si môžete prezerat' na **Mapovej stránke** rôzne časti mapy. Taktiež môžete zadať voľbu

 **Kam vest?** >  **Prochazet mapu**



Typy pre prezeranie mapy

- Dotknite sa mapy a posúvajte ju rôznymi smermi.
- Použite ikonky  a  na zmenu mierky pohľadu.
- Ťuknite na nejaký objekt na mape. Objekt, na ktorý ste ťukli označuje biela šípka.
- Stlačte **Go** ihneď sa budete navigovať k vybranému bodu.
- Ťuknite na **Ulož** a cieľ bude uložený medzi obľúbené pozície. (**Moje pozice**)
- Ak je GPS vypnuté, stlačte **Pozice?** a nastavíte novú aktuálnu pozíciu.
- Stlačením **Zpet** sa vrátite na naposledy zobrazenú obrazovku.

Zobrazenie cieľa na mape

Vyhľadaný cieľ si môžete pred spustením navigácie pozrieť na mape.

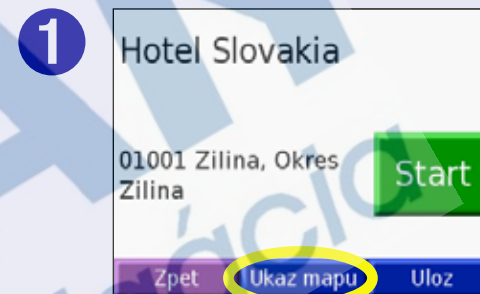

Stlačte **Ukaz mapu**.



Posúvajte sa po mape a ak je to potrebné, meňte si mierku pohľadu. Ak ste skončili, stlačte **Zpet**.

Rozšírené vyhľadávanie

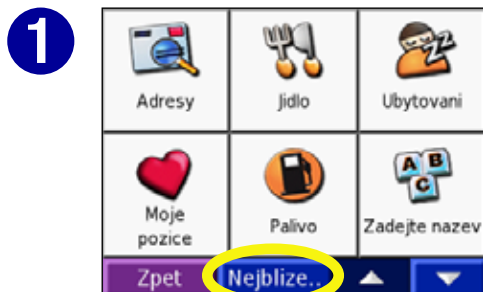

Na **Hlavnej stránke** stlačte

 **Kam vest?** Potom
Nejblize...

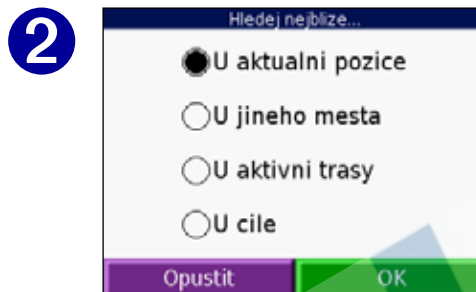

Vyberte si z ponúkaných možností. Potom stlačte **OK**.

U aktuálni pozice—vyhľadá miesta v blízkosti aktuálnej pozície.

U jineho mesta - vyhľadá miesta v blízkosti mesta zadaného pomocou dotykovej klávesnice. Použite túto voľbu pri plánovaní cesty. Ak napr. bývate v Bratislave a plánujete ísť do Žiliny, napíšete "Žilina" na dotykovej klávesnici. Potom budú všetky výsledky hľadania (adresa, občerstvenie, škola, atď.) z oblasti mesta Žilina.

U aktivni trasy - vyhľadá ciele v okolí aktívnej navigačnej trasy. Výsledky budú podobné ako pri voľbe U aktualni pozice, ale budú to ciele pozdĺž aktívnej trasy.

U cile - vyhľadá ciele v blízkosti koncového bodu vašej cesty. Ak cestujete napr. z Bratislavy do Žiliny, môžete vyhľadávať ciele aj voľbou **Moje pozice**.



POZNÁMKA: Nüvi automaticky vyhľadáva ciele najbližšie pri vašej aktuálnej pozícii.

Vloženie prejazdového bodu do aktívnej trasy

Počas navigácie je možné do aktívnej trasy vložiť bod zastavenia - *prejazdový bod*. Nüvi vás najprv dovedie do prejazdového bodu a potom do zvoleného cieľa.

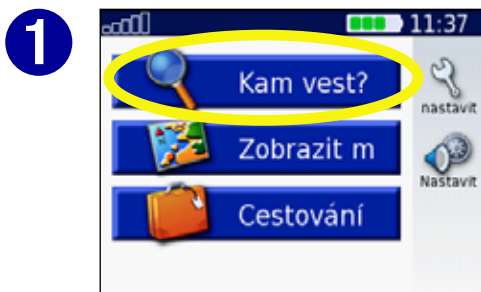

Počas aktívnej navigácie stlačte **Menu** > **Kam vest?**

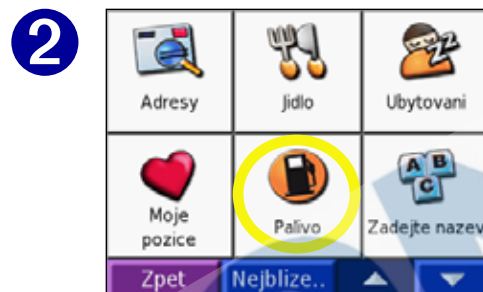

Vyberte si kategóriu pre vyhľadanie prejazdového bodu.

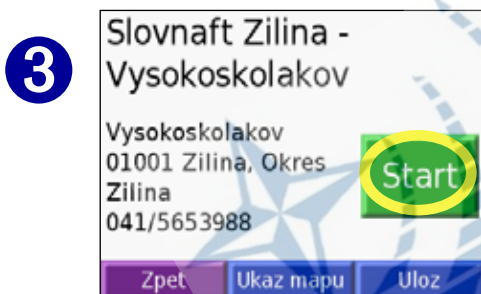

Stlačte **Start**.

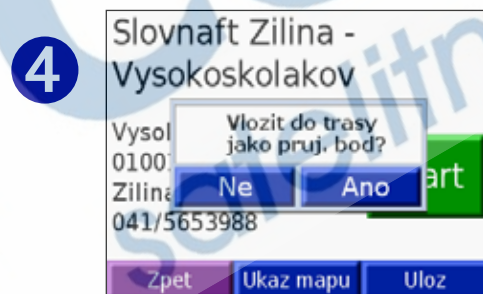

Voľbou **Ano** vložíte prejazdový bod pred váš pôvodný cieľ. Stlačením **Ne** sa tento bod pôvodne hľadaný ako prejazdový, stáva vaším cieľovým bodom.



POZNÁMKA: Do aktívnej trasy môžete vložiť iba jeden prejazdový bod.

Moje pozície

Uloženie vyhľadovaných cieľov

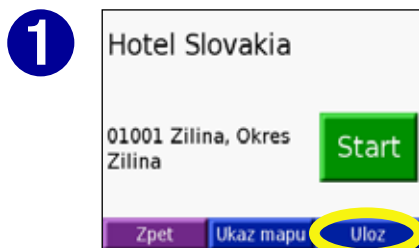

Po vyhľadání vášho cieľa stlačte **Ulož**.

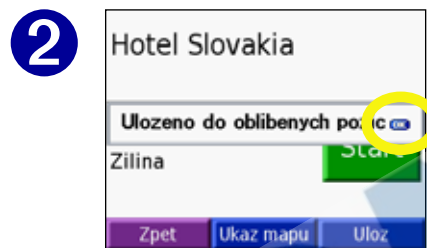

Stlačte **OK**.

Vyhľadanie uložených cieľov

Na *Hlavnej stránke* si zvolíte  **Kam vest?** >  **Moje pozície**

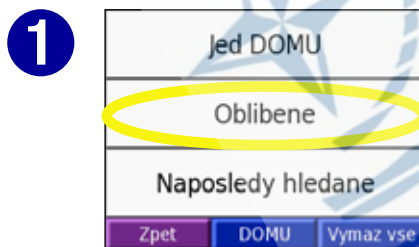

Stlačte **Obľibene**



Vyberte si miesto, kam chcete ísť.

Čo sú to Moje pozície?

Do *Mojich pozícií* si môžete uložiť všetky vaše obľúbené ciele. Taktiež si tam môžete uložiť pozíciu vášho domova.

Uloženie vašej aktuálnej pozície

Ak máte pomocou družíc určenú vašu pozíciu, ťuknite na **Mapovej stránke** niekde do mapy. Zobrazí sa 2D pohľad na mapu s vašou pozíciou. Ťuknite na **Ulož** a vaša aktuálna pozícia bude uložená do položky **Obľibene**.

Editácia uložených cieľov

Každý uložený bod môžete kedykoľvek editovať. Môžete zmeniť jeho názov a ikonku, ktorá ho zobrazuje na mape. Na **Hlavnej stránke** stlačte  **Kam vest?**

>  **Moje pozice.**

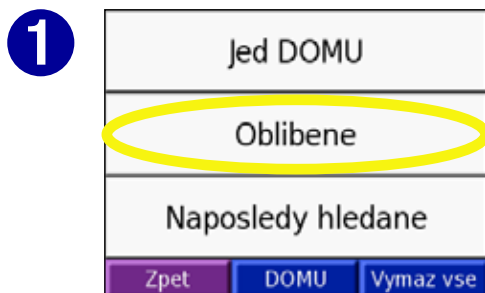

Zvoľte **Oblibene**.

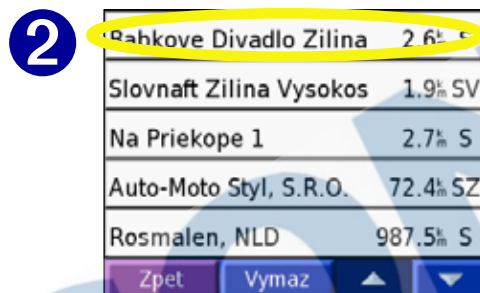

Vyberte si cieľ, ktorý chcete editovať.

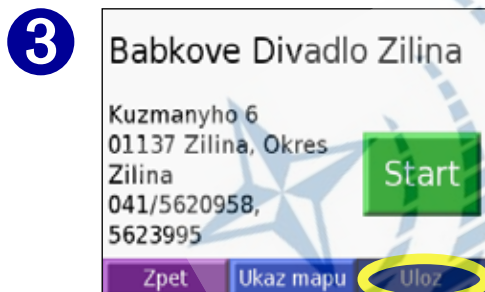

Stlačte **Edituj....** Otvorí sa okno editácie.



Môžete zmeniť názov, mapový symbol alebo cieľ vymazať zo zoznamu uložených pozícií.

Zmena názvu

Ak chcete zmeniť názov, stlačte **Zmenit nazev**. Teraz napíšte pomocou dotykovej klávesnice nový názov cieľa. Stlačte **OK**.

Zmena mapového symbolu

Ak chcete zmeniť mapový symbol, stlačte **Zmenit symbol bodu** a vyberte si nový symbol zo zobrazeného zoznamu.

Vymazanie uložených cieľov

Uložený cieľ zmažete stlačením políčka **Vymaz**. Potom ťuknite na **Ano**.

Nastavenie pozície DOMA

V prístroji je možné nastaviť pozíciu DOMA. Potom ľahko môžete spustiť navigáciu "domov".

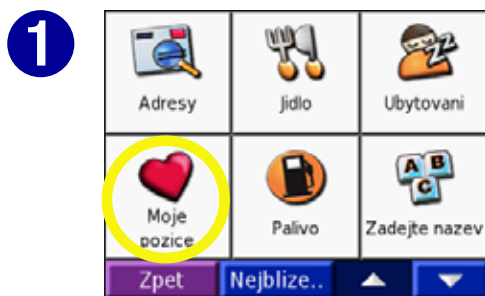

Stlačte Kam vest? >
 Moje pozice.

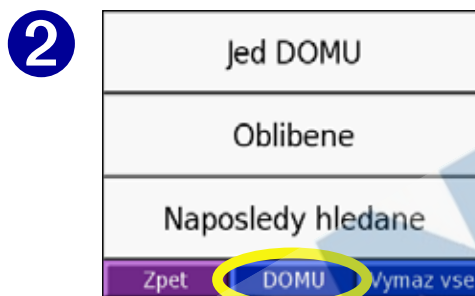

Stlačte **DOMU**.

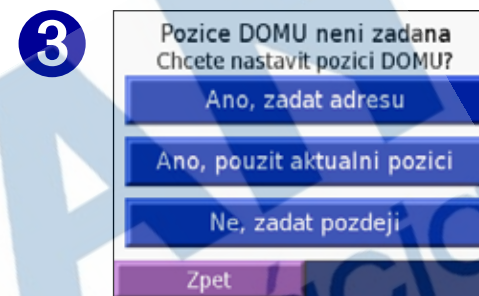

Vyberte si z ponúkaných možností.



Íst' DOMOV

Ak máte nastavenú pozíciu **DOMA**, ľahko aktivujete navigáciu voľbou **Moje pozice** a potom výberom položky **Jed DOMU**.

Zmena pozície DOMA

Zmenu domácej pozície urobíte veľmi jednoducho. Zopakujte postup uvedený na tejto strane a zmeňte si domácu pozíciu zadaním adresy alebo uložením aktuálnej polohy ako vašej novej domácej pozície.

Naposledy vyhľadávané ciele

Nüvi ukladá do svojej pamäte 50 naposledy hľadaných cieľov a vy si ich môžete nájsť v položke **Naposledy hľadane**. Posledné hľadané ciele sú na začiatku zoznamu. Na **Hlavnej stránke** stlačte  **Kam vest? >**  **Moje pozice** a hneď uvidíte tento zoznam.

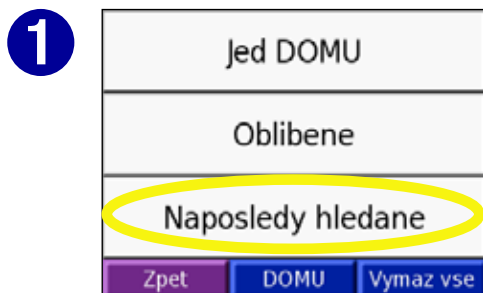

Stlačte **Naposledy hľadane**.



Vyberte si z položiek v zozname.



POZNÁMKA: Keď stlačíte **Vymaz**, vymažete všetky položky zo zoznamu. Nevymaže sa len aktuálny cieľ cesty.

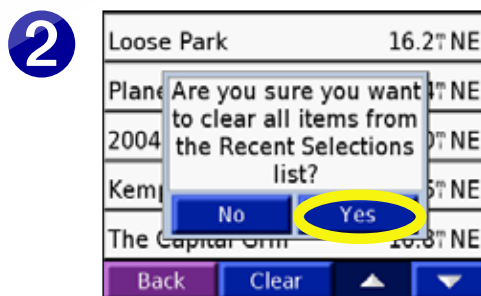
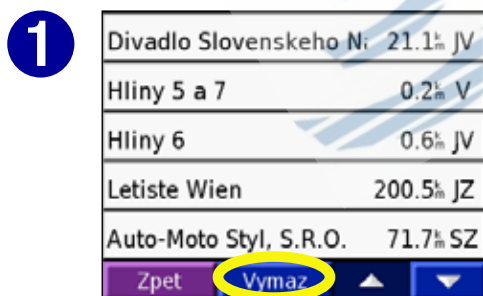

Vymazanie naposledy vyhľadávaných cieľov

Zoznam naposledy vyhľadávaných cieľov jednoducho vymažete voľbou **Vymaz**. Potvrďte ju stlačením **Ano**.



NAVIGÁCIA - ZOBRAZOVANIE JEDNOTLIVÝCH STRÁNOK

Mapová stránka

Na **Hlavnej stránke** stlačte políčko  **Zobraziť mapu** a zobrazí sa **Mapová stránka**. Ikonka  zobrazuje vašu aktuálnu pozíciu. Dotykom displeja a posunom prsta sa môžete pohybovať v mape. Stlačením rôznych častí stránky si zobrazíte jednotlivé podrobnejšie informácie o trase.

 vzdialenie pohľadu

Stlačením **Menu** sa vrátite na **Hlavnú stránku**.

Stlačením **Prijezd-cil** zobrazíte stránku **Trasový počítač** Viac na [strane 14](#).



Ťuknutím na **textové okno** zobrazíte **Itinerár križovatiek**.

Viac na [strane 15](#).

 priblíženie pohľadu

Stlačením **Odboc za** sa dostanete na stránku **Detail odbočky** Viac na [strane 15](#).

Vzhľad Mapovej stránky počas navigácie

Ak sa navigujete po aktívnej trase, v ľavom dolnom rohu je zobrazený predpokladaný čas prjazdu do cieľa - **Prijezd-cil**. V pravom dolnom rohu je zobrazená vzdialenosť k nasledujúcej odbočke - **Odboc za**.

Ak šoférujete bez spustenej navigácie v ľavom spodnom rohu je zobrazený údaj o aktuálnej rýchlosti - **Rychlost**. V pravom dolnom rohu je zobrazený smer, ktorým sa pohybuje - **Jizda**.

Trasový počítač

Počas navigácie si môžete zobrazíť stránku **Trasový počítač**. Ak robíte dlhú trasu, je táto stránka veľmi užitočná. Zobrazuje vašu aktuálnu rýchlosť a množstvo užitočných štatistických údajov o vašej navigačnej trase. Stránku **Trasový počítač** aktivujete stlačením **Prijezd-cil** alebo **Rychlost** na **Mapovej stránke**.



Stránka **Trasový počítač**

Vymazanie údajov o trase

Ak chcete presné údaje o trase, uistite sa že ste pred začatím cesty vyresetovali trasový počítač. Ak často zastavujete, nechajte prístroj zapnutý. Takto prístroj lepšie zaznamená uplynutý čas počas cesty.

Vyberte **Smaz data** a budú vymazané všetky údaje na stránke **Trasový počítač**.

Vyberte **Smaz Max** a vymažete maximálnu rýchlosť.

Itinerár križovatiek

Jednotlivé odbočenia na trase si môžete zobrazíť na stránke **Itinerár križovatiek**. Zoznam si zobrazíte ťuknutím na **textové okno** v hornej časti obrazovky. Na displeji uvidíte tvar križovatky, vzdialenosť k nej a popis odbočenia. Je možné zobrazíť si aj podrobnejšiu informáciu o odbočke a to tak, že ťuknete na vybranú križovatku. Info sa vám zobrazí v okne **Detail odbočky**. Stlačte **Zpet** a vrátite sa späť k aktuálnemu zobrazeniu aktívnej trasy na **Mapovej stránke**.

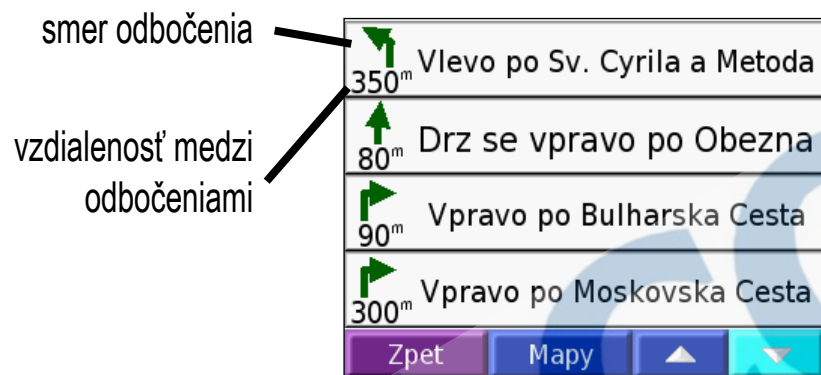

Stránka **Itinerár križovatiek**

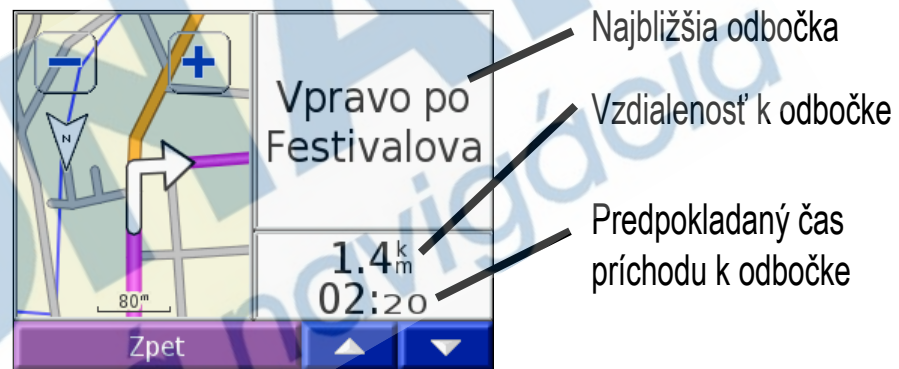

Stránka **Detail odbočenia**

Detail odbočenia

Na stránke **Detail odbočenia** máte možnosť vidieť zobrazenie odbočenia na mape, vzdialenosť k nemu a čas, za ktorý prídete na križovatku. Ak chcete vidieť najbližšie odbočenie stlačte na **Mapovej stránke** políčko **Odboc za** alebo v **Itinerári križovatiek** ťuknite na niektorú križovatku.

Stláčaním šípiek si listujete v zozname jednotlivých odbočení na vašej trase. Na **Mapovú stránku** sa vrátite stlačením políčka **Zpet**.

Zadanie obchádzky na trase

Ak chcete zadať v aktívnej trase obchádzku, stlačte na **Hlavnej stránke** políčko **Prekazka**. Nüvi vypočíta novú trasu a ozvú sa taktiež nové hlasové inštrukcie. Prístroj sa pokúsi naviesť vás čo najskôr späť na vašu pôvodnú trasu.

Niektoré trasy sú avšak jediným vhodným riešením a preto nieje niekedy možné zadať obchádzku.

Zastavenie navigácie

Ak chcete zastaviť navigáciu po aktuálnej trase, vráťte sa na **Hlavnú stránku** a stlačte **Stop**.



CONA
satelitná navigácia

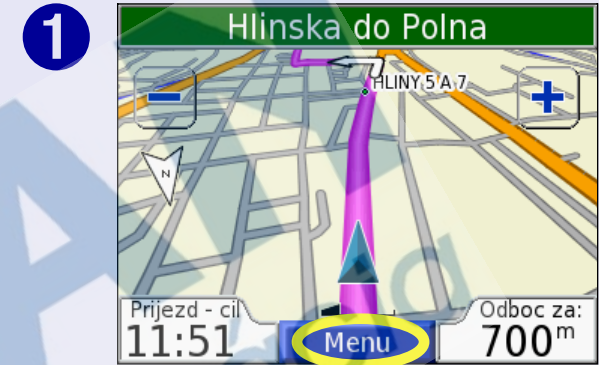

Stlačte **Menu** a vráťte sa späť na **Hlavnú stránku**.

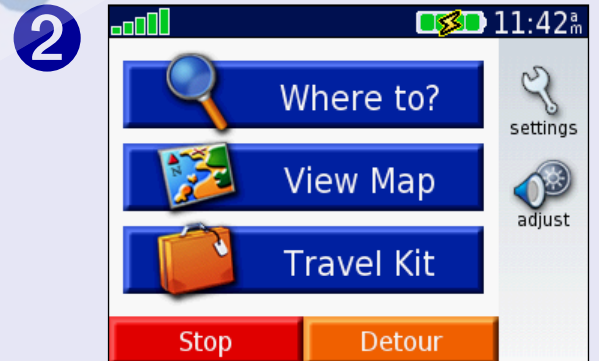

Navigáciu ukončíte voľbou **Stop**. Stlačte **Prekazka** a nüvi vyráta novú trasu.

PRÁCA SO SÚBORMI VO VAŠOM NÜVI

Nüvi umožňuje ukladať súbory, ako sú napr. obrázky vo formáte JPEG a hudobné MP3 súbory. Súbory môžete nahrávať do vnútornej pamäte alebo na SD kartu.

Súbory môžete nahrávať do vnútornej pamäte alebo na SD kartu hneď ako spojíte nüvi s počítačom. Nasledujúce 4 kroky podrobne opisujú postup práce so súbormi.

Krok 1: Vložte SD kartu (optimálne)

Slot na SD kartu sa nachádza na bočnej strane nüvi. Ak chcete kartu správne vložiť alebo ju vybrať, musíte ju zatlačiť až kým nebudete počuť jemné cvaknutie.

Krok 2: Pripojte USB kábel

1. Zapojte malý koniec USB kábla do konektora na bočnej strane nüvi.
2. Väčší koniec USB kábla zapojte do USB portu na vašom PC.

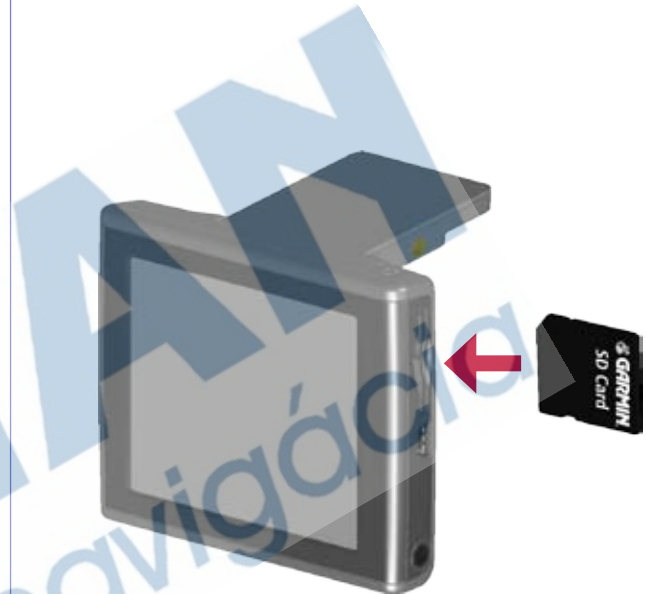

Vkladanie SD karty

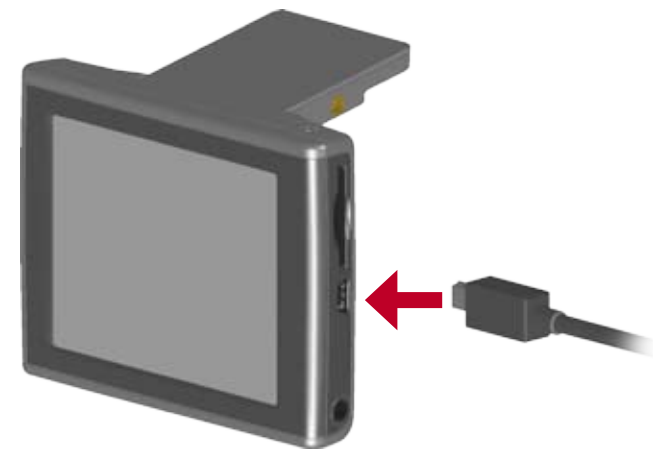

Pripojenie USB kábla

Krok 3: Prehrávanie súborov do nüvi

1. Spojte nüvi s vaším PC tak, ako je to popísané na [predchádzajúcej strane](#).
2. Kliknite 2x na ikonku **My Computer**  na ploche vášho PC.
3. Nájdite súbory, ktoré chcete prehrať do pamäte nüvi.
4. Vyznačte súbory a zvolte operáciu **Edit > Copy**.
5. Otvorte disk “nüvi” alebo “nüvi sd” ([viac sa dozviete na nasledujúcej strane](#)).
6. Urobte operáciu **Edit > Paste**. Prenesené súbory budete po prehraní vidieť zobrazené v obsahu disku, na ktorý ste ich nahrali.

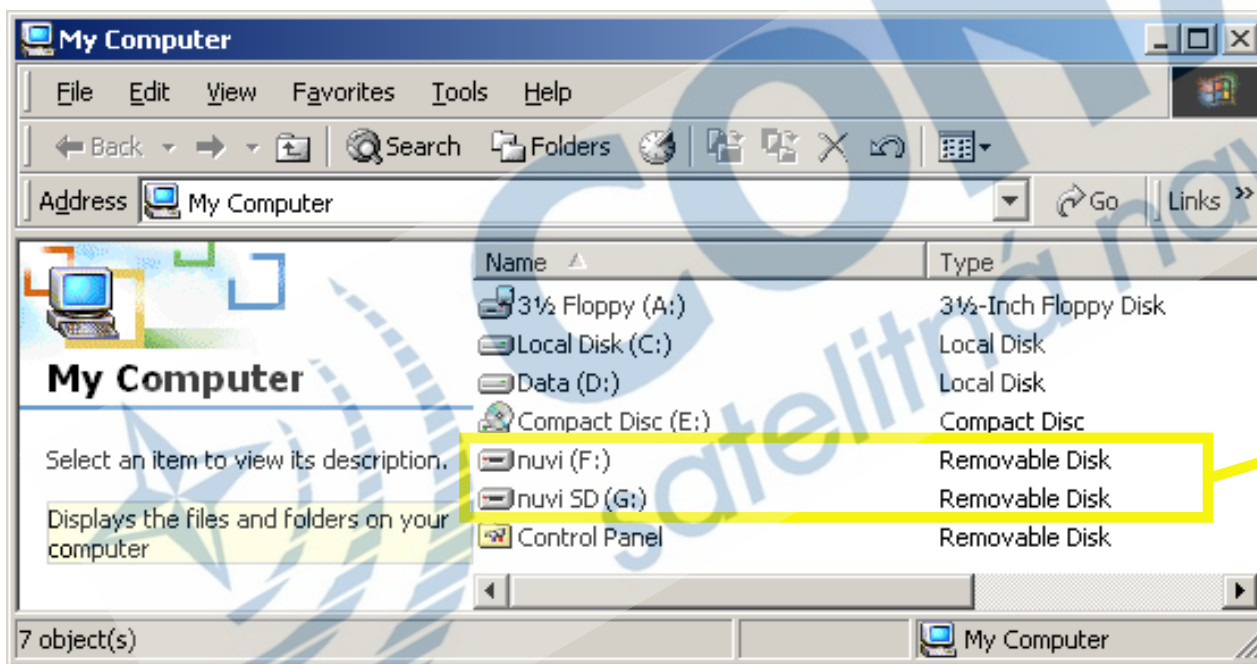

príklad zobrazenia
odnímateľných diskov

Krok 4: Ukončenie nahrávania a odpojenie USB kábla

Ak ste ukončili prenos súborov, 2x kliknite na **Safely remove hardware**  ikonku vášho operačného systému. Zvoľte “USB Mass Storage Device” a potom **Stop**. Zvoľte nüvi disk a kliknite na **OK**. Teraz môžete odpojiť nüvi od vášho PC.

Informácia o nüvi diskoch

Potom, ako spojíte nüvi s vaším počítačom, sa v zozname nových diskov objavia odnímateľné disky “nüvi”, prípadne “nüvi sd”.

“nüvi” je vnútorná pamäť prístroja. “nüvi sd” je SD karta zasunutá v nüvi. Ak v prístroji namáte práve zasunutú SD kartu, v zozname diskov sa neobjaví položka “nüvi sd”.

Pomoc

Ak máte problémy s používaním nüvi a vašeho PC a nahrávaním súborov, pozrite si [stranu 55](#).

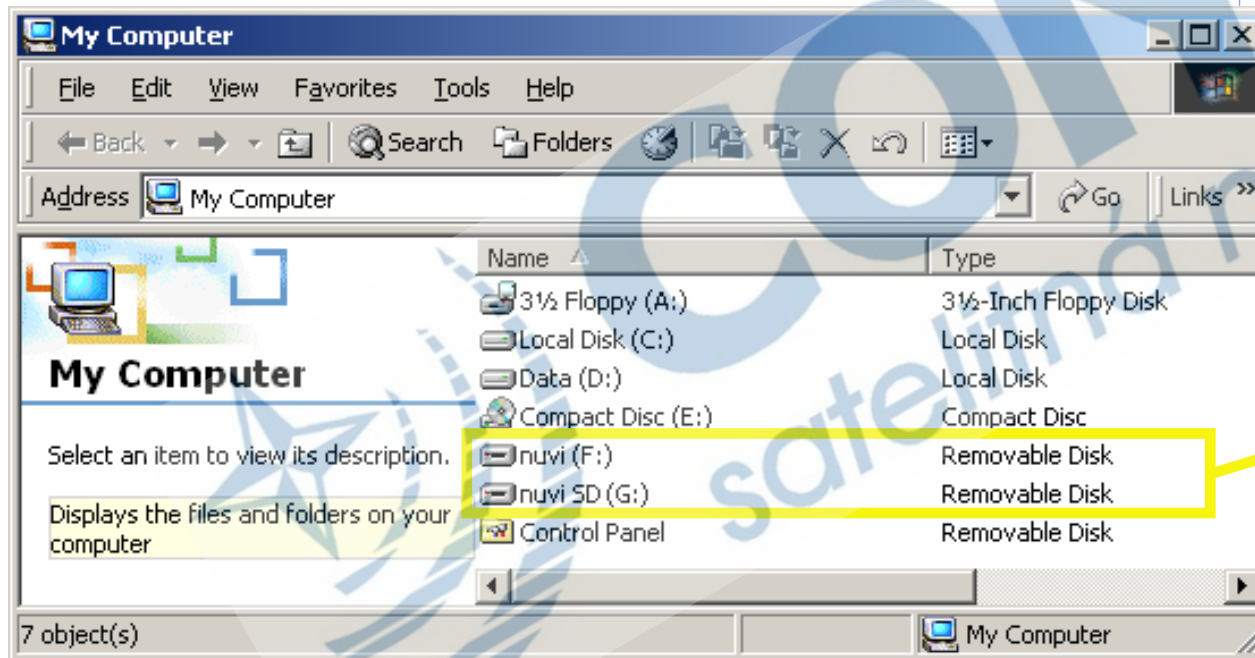

odnímateľné disky
nüvi



POZNÁMKA: Pri niektorých typoch operačného systému Windows je možné, že disky nüvi nebudú nazvané automaticky. Pozrite si help vo vašich Windows alebo [stranu 56](#) tohoto manuálu a dozviete sa viac o premenovaní diskov.

Vymazanie súborov z nüvi

Tak, ako vymazávate súbory vo vašom PC, tak isto jednoducho ich môžete zmazať z nüvi.

Ak máte pripojené nüvi k PC, otvorte položku [My Computer](#). Otvorte disk “nüvi” alebo “nüvi sd”. Zvýraznite súbory, ktoré chcete vymazať. Teraz len stlačte na klávesnici PC príkaz **Delete**.

Podporované typy súborov

- MP3 hudobné súbory
- JPG obrázkové súbory
- AA súbory zvukovej knihy
- GPI vybraných POI (body záujmu) súbory z Garmin's POI Loadera (viac na [strane 51](#))
- GPX waypoint súbory z MapSource (viac na [strane 54](#))
- Mapy z prostredia MapSource



POZNÁMKA: Nüvi nepodporuje iTunes M4A/M4P súbory.



UPOZORNENIE: Ak si nie ste istý, na čo sú určené niektoré súbory v pamäti nüvi - nevymažte ich. Pamäť nüvi obsahuje dôležité mapové dáta, ktoré nemôžu byť zmazané. Dávajte si zvlášť pozor na dáta v adresári “Garmin”.

CESTOVANIE

Zložka **Cestovanie** ponúka množstvo užitočných funkcií, ktoré vám pomáhajú pri cestovaní v mestách alebo pri väčších cestách po svete.

Jazykový sprievodca

Jazykový sprievodca obsahuje dáta z piatich Oxfordských dvojjazyčných slovníkov. V prístroji sú ukážky niektorých fráz a slov. Ak si chcete objednať tieto slovníky, navštívte webovú stránku <http://www.garmin.com/products/nuvi/> a kliknite na položku **Accessories**. Ak si chcete objednať nejaké príslušenstvo, môžete tiež kontaktovať predajcu zariadení Garmin.

POZNÁMKA: *Len nüvi 350 vie verbálne preložiť v jazykovom sprievodcovi slová a frázy.*

Nahratie jazykového sprievodcu

Ak ste obdržali **Garmin Language Guide** SD kartu, musíte dáta nahráť do vášho nüvi. Postupujte podľa inštrukcií uvedených na balení alebo použite náповedu pre **Jazykového sprievodcu**, ktorá je v prístroji.



TIP: *Ak ste do prístroja nahrali **Garmin Jazykového sprievodcu**, SD kartu potom môžete využiť na uchovávanie iných dát, napr. MP3 súborov alebo zvukové knihy.*

1

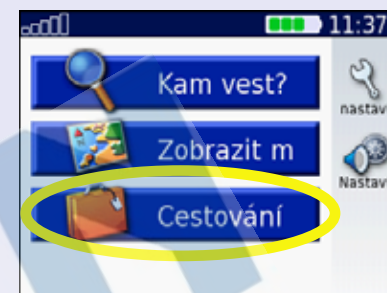

Na **Hlavnej stránke** stlačte



Cestování.

2

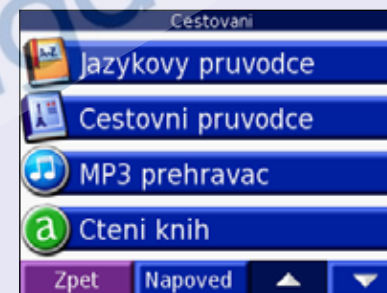

Stláčaním špiiek si môžete zobrazíť všetky funkcie v zložke **Cestování**.

All Dictionary, Word and Phrase content is © Oxford University Press. Voice files are © Scansoft.

PREKLAD SLOV A FRÁZ

Na **Hlavnej stránke** stlačte  **Cestování** >  **Jazykový průvodce**.



Stlačte **Slova a fraze**.

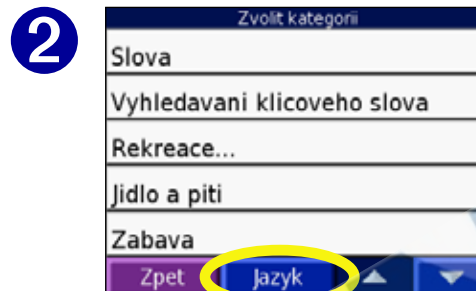

Ťuknite na **Jazyk**.



Zvoľte si jazyky pre preklad a stlačte **Zpet**.

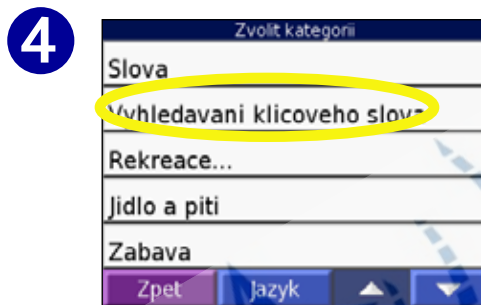

Zvoľte si kategóriu.

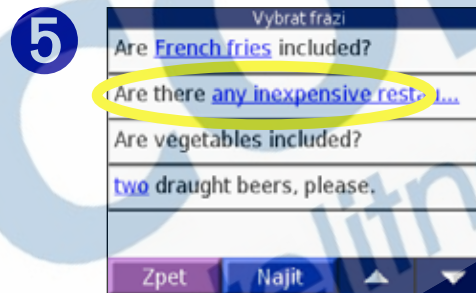

Vyhľadajte si frázu a ťuknite na ňu.



Stlačte  a vypočujte si preklad.

Slová a frázy - Typy a triky

- Používajte klúčové slová na lepšie vyhľadávanie v slovníkoch.
- Stlačte **Najit** a zadajte slovo.
- Ťuknite na podčiarknuté slovo a vyberte si novú frázu.
- Ak nemôžete nájsť to čo chcete v **Slovách a frázach**, skúste to v **Slovníku**.

POUŽÍVANIE DVOJJAZYČNÝCH SLOVNÍKOV

Garmin Language Guide obsahuje päť dvojjazyčných slovníkov. Ľahko si dokážete preložiť slová a frázy a potom si vypočúť preklad v dvojjazyčných slovníkoch.

Na hlavnej stránke stlačte  **Cestování** >  **Jazykový průvodce**.



Stlačte **Slovník**

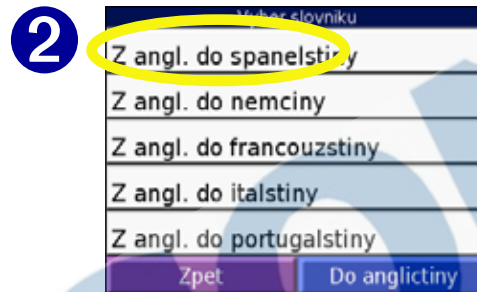

Vyberte si spôsob prekladu. Ak je to potrebné stlačte **Do angličtiny**.

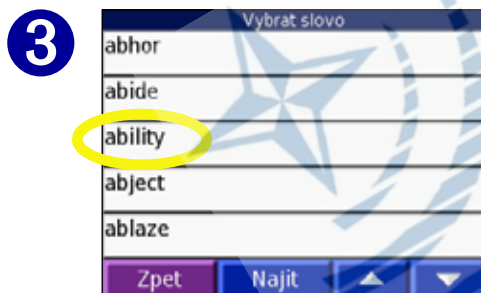

Vyhľadajte slovo a kliknite naň.

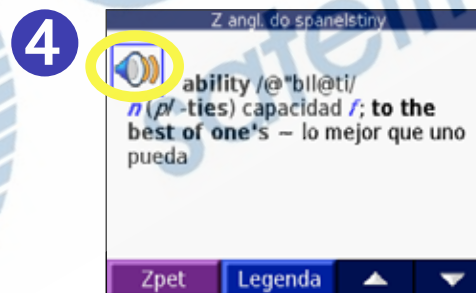



Stlačte  a vypočujete si preklad.

DVOJJAZYČNÉ TYPY

- Stlačte **Najít** a môžete vyhláskovať celé slovo alebo jeho časť.
- Stlačte **Legenda** a zobrazíte si legendu pre daný jazyk. Legenda obsahuje informáciu o skratkách, značkách a výslovnosti znakov v každom slovníku.

POUŽITIE TURISTICKÉHO SPRIEVODCU

Tak ako papierový turistický sprievodca, tak aj Garmin turistický sprievodca prináša detailné informácie o takých miestach ako napr. reštaurácie a hotely. V nūvi je niekoľko príkladov bodov zo sprievodcu; ak si ho chcete objednať, navštívte stránku spoločnosti Garmin <http://www.garmin.com/products/nuvi/> a kliknite na položku **Accessories**. Môžete tiež kontaktovať predajcu zariadení Garmin. Na hlavnej stránke stlačte  **Cestování** >  **Cestovni pruvodce**.



Zvoľte **Browse**.

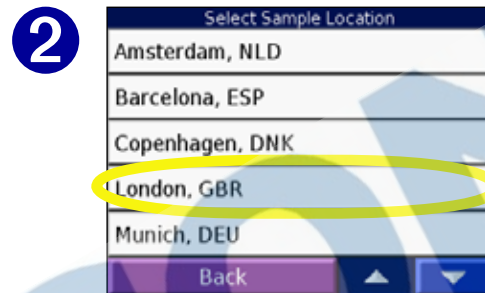

Vyberte si destináciu.



Vyberte si kategóriu a ak je to nutné, tak aj podkategóriu.



Vyberte si položku.

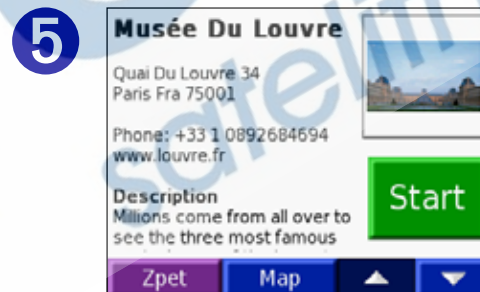

Stláčaním šípiek sa posuniete v informačnom okne.

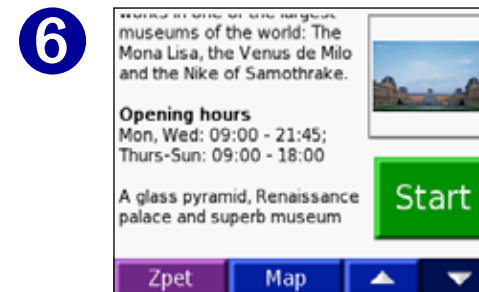

Stlačte **Start** a spustíte navigáciu do nájdeného cieľa. Voľbou **Map** si zobrazíte cieľ na mape.

PREHRÁVANIE MP3 SÚBOROV

Na **Hlavnej stránke** ťuknite na položku  **Cestování** >  **MP3 prehravac**.



Stlačte **Prochazet**.



Vyberte si kategóriu.



Ak chcete prehrať všetky skladby v zozname stlačte **Prehrat** alebo kliknite na pieseň, ktorú chcete prehrávať.



Stlačte **Zpet** a opustíte stránku MP3 prehrávača. Teraz si môžete prezerať aj všetky ostatné stránky, ako napr. **Mapovú stránku**.

Prehrávanie hudby

Voľbou  nastavujete hlasitosť.

Tlačidlom  sa presuniete na začiatok skladby; podržaním skočíte o skladbu späť.

Tlačidlom  sa presuniete na koniec skladby; podržaním skočíte o skladbu dopredu.

Stlačením  zastavíte prehrávanie.

Políčkou  aktivujete opakovanie.

Políčkou  aktivujete náhodné poradie skladieb.



POZNÁMKA: Nüvi prehráva len MP3 súbory; *nepodporuje* iTunes **M4A/M4P** súbory.



RÝCHLA VOĽBA: Ak počúvate hudbu, 2x rýchlo stlačte **Power** tlačítko a ihneď skočíte z ktorejkoľvek práve zobrazenej stránky (napr. Mapovej stránky) späť na stránku s MP3 prehrávačom. Stlačením **Zpet** sa vrátite na predtým zobrazenú stránku.

POČÚVANIE ZVUKOVÝCH KNÍH

Nüvi ponúka niekoľko ukážok zvukových kníh, ktoré si môžete vypočuť. Tieto ukážky sú len úrivky z kníh - kompletne zvukové knihy si môžete objednať na stránke Audible.com. Viac sa dozviete na [stranách 27–29](#).

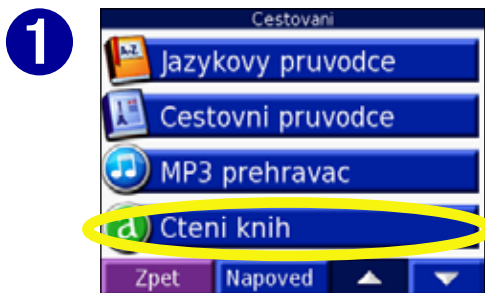

Na **Hlavnej stránke** stlačte

 **Cestování** >  **Ctení knih**.

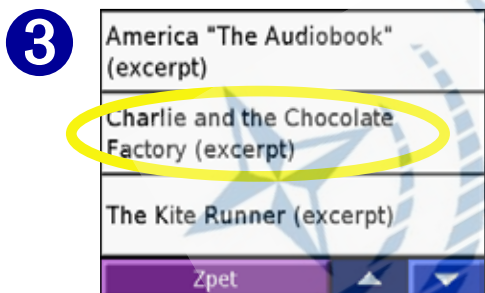

Vyberte si knižný titul.





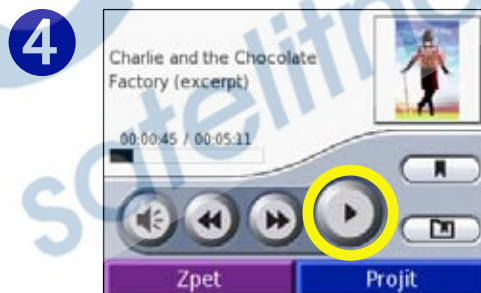

Stlačte **Projít**.



Stlačte .

Pohyb v knihe

Stlačením  preskočíte kapitolu a stlačením políčka  sa vrátite späť.

Stlačením a podržaním  a  sa posúvate vpred a vzad v obsahu knihy.

Ťuknutím na obal knihy sa o nej dozviete zaujímavé informácie.

Používanie záložiek

Ak si chcete vytvoriť **záložku**, stlačte



a potom ťuknite na tlačidlo **Zalozka**.

Ak si chcete pozrieť vaše záložky, stlačte

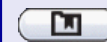

a potom si vyberte záložku.

Stlačte **Play** a môžete počúvať knihu od miesta, kde ste skončili posluch.



RÝCHLA VOĽBA: Ak počúvate zvukovú knihu, 2x rýchlo stlačte **Power** tlačítko a ihneď skočíte z ktorejkoľvek práve zobrazenej stránky (napr. Mapovej stránky) späť na stránku s MP3 prehrávačom. Stlačením **Zpet** sa vrátite na predtým zobrazenú stránku.

Nahrávanie zvukových kníh do nüvi

Ak si chcete objednať zvukovú knihu, navštívte stránku <http://garmin.audible.com> a vytvorte si Audible.com konto. Po vytvorení konta si do vášho PC stiahnite **AudibleManager**. Potom si môžete objednávať zvukové knihy a nahrávať si ich do nüvi.

Skôr ako budete môcť počúvať zvukové knihy, musíte si aktivovať pomocou **AudibleManager** vaše nüvi. Keď prvý krát spustíte **AudibleManager**, absolvujete celý proces aktivácie. Viac sa dozviete na [strane 29](#).

Potom, ako si aktivujete nüvi, urobte nasledujúce 3 kroky, ktoré vám umožnia nahráť zvukovú knihu do prístroja: spojte nüvi s PC, nahrajte knihu do počítača a nahrajte ju do nüvi.

Krok 1: Pripojte nüvi k počítaču

1. Zapojte mini-USB konektor do nüvi.
2. Väčšiu koncovku kábla zapojte do USB slotu na vašom PC.
3. Ak chcete knihu nahráť na SD kartu, vložte ju do SD slotu na bočnej strane nüvi.

Krok 2: Stiahnite si knihu do počítača

Detailný návod o nahrávaní kníh do PC a nüvi nájdete v Help súboroch programu **AudibleManager**.

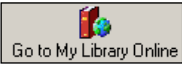
1. Na ploche PC 2x kliknite na ikonku AudibleManager. Tým spustíte program.
2. Kliknite na tlačítko **Go to My Library Online** . Otvorí sa vaša Audible.com knižnica, v ktorej vidíte všetky vaše zakúpené zvukové knihy.
3. Kliknite na **Get it Now** a tým spustíte download vybranej knihy do počítača.
4. Zvoľte si formát a kliknite na **Download**.

Krok 3: Prehratie zvukovej knihy do nüvi

Detailný návod o nahrávaní kníh do PC a nüvi nájdete v Help súboroch programu [AudibleManager](#). Pred nahrávaním kníh musíte aktivovať nüvi na stránke Audible.com: viac na [strane 29](#).

1. Spustíte AudibleManager.
2. Zvoľte si vnútornú pamäť alebo externú - SD kartu v spodnej časti pracovného okna.
3. Vyberte si knižný titul. Kliknite na tlačítko **Add to Garmin - nüvi**  v ľavom hornom rohu okna.
4. Zvoľte si, koľko z obsahu knihy chcete nahrávať. Ak chcete ušetriť miesto v pamäti, môžete si knihu nahrávať postupne - po kapitolách. Kliknite **OK**. AudibleManager prehrá knihu do nüvi.
5. Ak ste skončili, kliknite na ikonku **Unplug or Eject Hardware** . Kliknite **Stop** a potom **OK**.

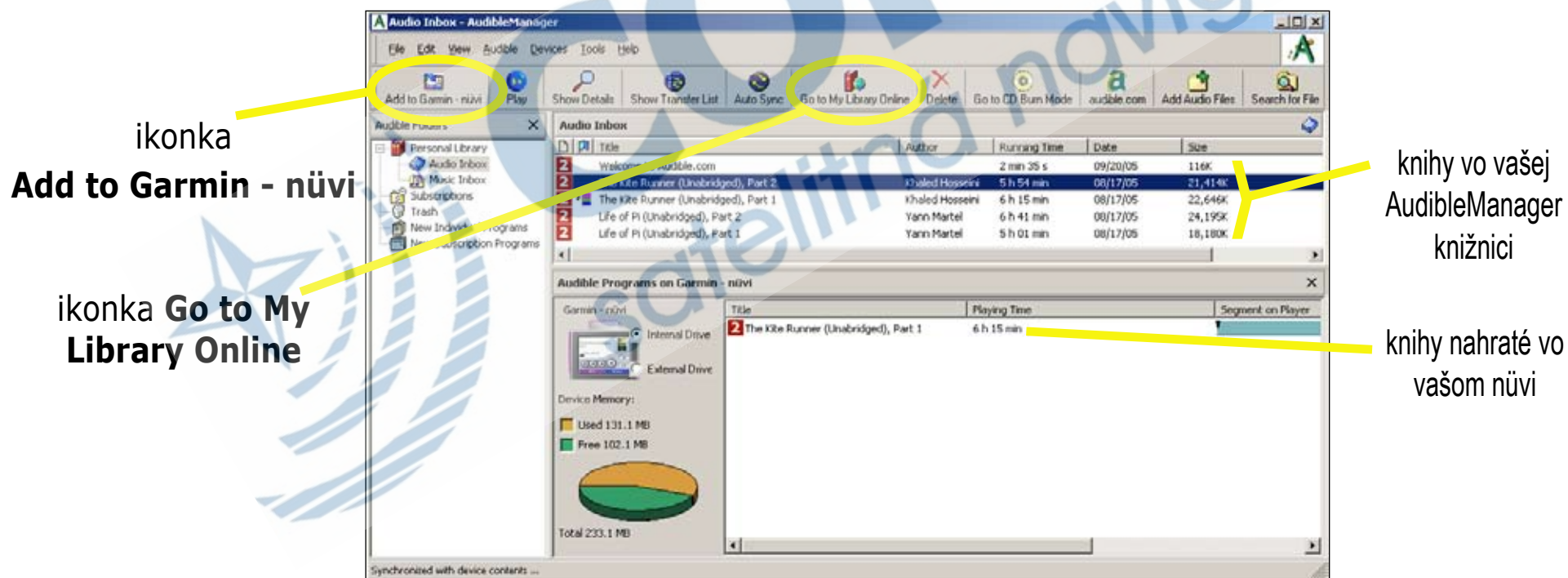

Program AudibleManager

Aktivácia nüvi pomocou programu AudibleManager

Skôr ako začnete počúvať zvukové knihy, ktoré ste si stiahli zo stránky Audible.com, budete musieť aktivovať vaše nüvi. Tento postup je potrebné urobiť len jeden krát.

1. Odpojte nüvi od vášho počítača: kliknite 2x na ikonku **Unplug or Eject**  vo vašom systéme. Vyberte si položku "USB Mass Storage Device" a kliknite **Stop**. Vyberte si nüvi disky a kliknite na **OK**. Odpojte USB kábel z vášho nüvi.
2. Na pracovnej ploche PC kliknite 2x na ikonku AudibleManager.
3. V okne "Choose your device", kliknite na políčko "Garmin - nüvi" a tým ho zaškrtnete. Kliknite na **Next**.
4. Zadajte vaše užívateľské meno a heslo pre program Audible. Kliknite **Next**.
5. Pripojte vaše nüvi k počítaču pomocou USB kábla. Počkajte chvíľu, kým AudibleManager detekuje vaše nüvi.
6. Vyberte si položku **Activate my player(s)** a kliknite **Next**.
7. Počkajte, pokiaľ sa AudibleManager spojí a aktivuje nüvi. Po úspešnom spojení vám program oznámi, že proces prebehol v poriadku. Kliknite na políčko **Finish**.



POZNÁMKA: Ak sa nemôžete pripojiť na Internet alebo máte iný problém s aktiváciou vášho nüvi, postupujte podľa súborov nápovedy *Audible Manager Help File*. Zvoľte **Help** z položiek v menu a potom stlačte políčko **Help**.

PREZERANIE OBRÁZKOV

Vo vašom nüvi si môžete prezerať obrázky pomocou **Prehliadača obrázkov**.

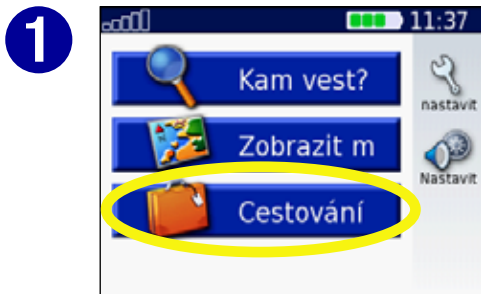

Na **Hlavnej stránke** ťuknite na políčko  **Cestování**.

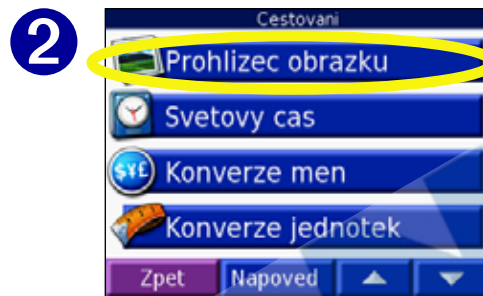

Stlačte  a potom  **Prohlizec obrázků**.

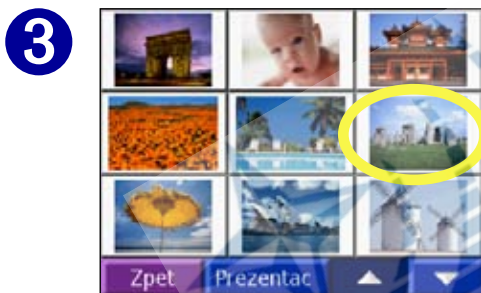

Ťuknite na obrázok a potom si ho prezriete zväčšený na celý displej.



Stláčaním  a  si prezerať jednotlivé obrázky.

Automatické prezeranie obrázkov

Stlačte políčko **Prezentace** a spustíte automatické prezeranie obrázkov, ktoré zobrazí každý obrázok na niekoľko sekúnd.

Ťuknite kdekoľvek na displej a tým zastavíte automatické prezeranie.



TIP: Ťuknite na **Otocit** a otočíte obrázok o 90°.

POUŽÍVANIE SVETOVÉHO ČASU

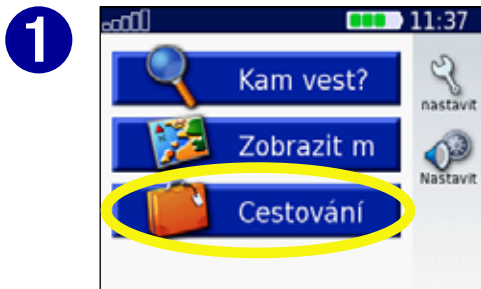

Na **Hlavnej stránke** stlačte políčko  **Cestování**.

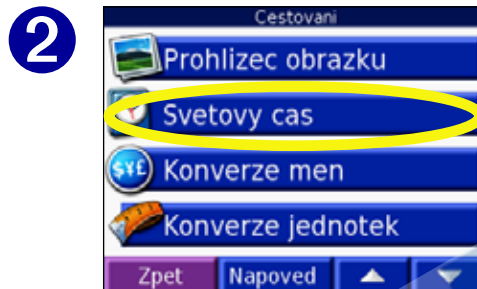

Stlačte  a potom ťuknite na  **Svetovy cas**.

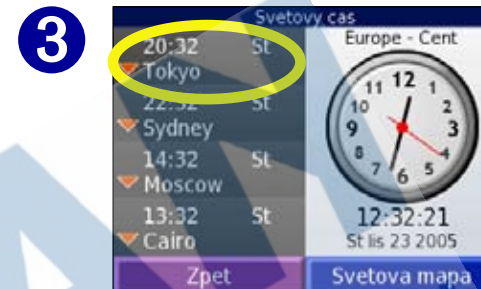

Ak chcete zmeniť nejaké mesto v zozname, ťuknite na zvolené mesto.

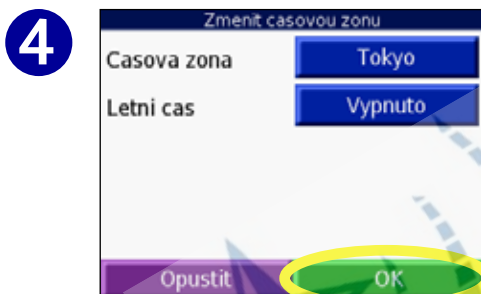

Vyberte si nové časové pásmo (alebo mesto). Ak ste skončili, stlačte **OK**.

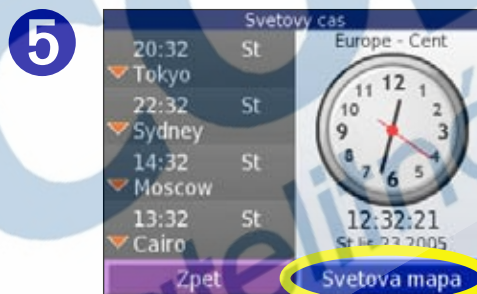

Stlačte **Svetova mapa** a môžete si pozrieť svetovú mapu.



V tmavej časti je časť sveta, kde je práve noc. Stlačte **Svetovy cas** a vrátite sa na zobrazenie času. Alebo ťuknite na **Zpet** a opustíte položku **WORLD CLOCK**.

KONVERTOR MENY

Na **Hlavnej stránke** stlačte položku  **Cestování**. Ťuknite na  a potom  **Konverze men**.

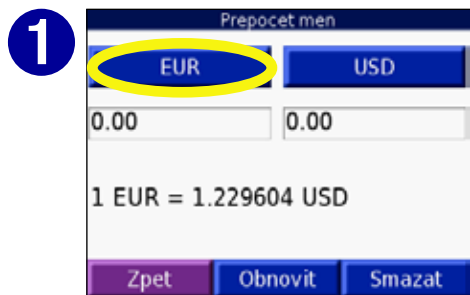

Dotykom políčka môžete meniť peňažnú menu.



Vyberte si menu a stlačte **OK**.

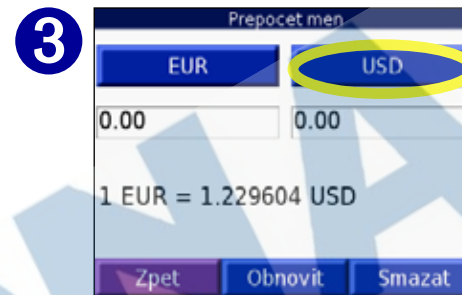

Ak je to potrebné, zmeňte si aj druhú menu.

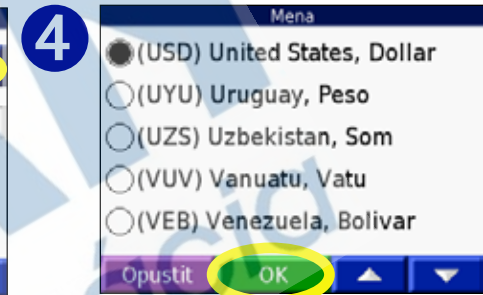

Vyberte si menu a stlačte **OK**.

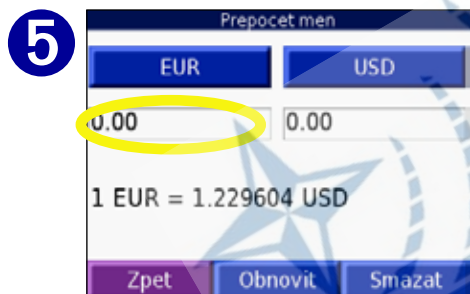

Ťuknite na prázdne políčko pod menou, ktorú chcete prepočítať.



Zadajte hodnotu. Stlačte **OK**.

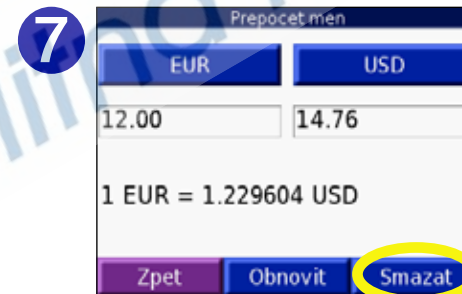

Stlačte **Smazat**, ak chcete urobiť nový prepočet.

Aktualizácia prepočítavacích kurzov

Nüvi vám umožňuje manuálne aktualizovať prepočítavacie kurzy. Na **Hlavnej stránke** stlačte políčko **Cestování**. Stlačte  a potom  **Konverze men**.



Stlačte **Obnovit**.

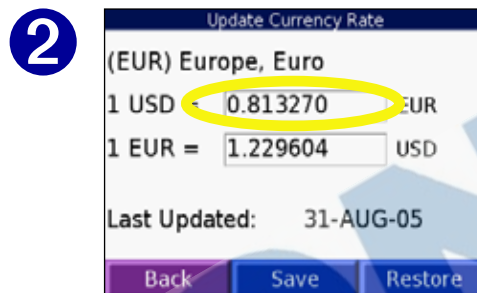

Ťuknite na kurz, ktorý chcete aktualizovať.



Stlačte  a vymažete aktuálny kurz. Zadajte novú hodnotu a stlačte **OK**.



Stlačením **Ulož** uložíte zadanú hodnotu.



TIP: Stlačte **Obnovit** a použijete pôvodné prepočítavacie kurzy.



TIP: Stlačením a podržaním  vymažete hneď celú hodnotu.

KONVERTOVANIE JEDNOTIEK

Na *Hlavnej stránke* stlačte položku **Cestování**. Ťuknite na  a potom  **Konverze jednotek**.

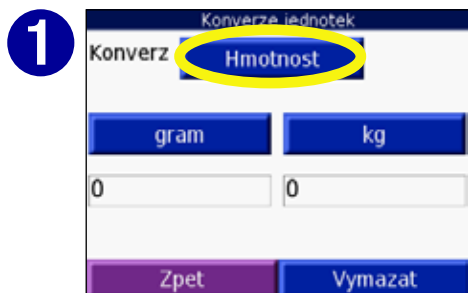

Ťuknite na políčko.

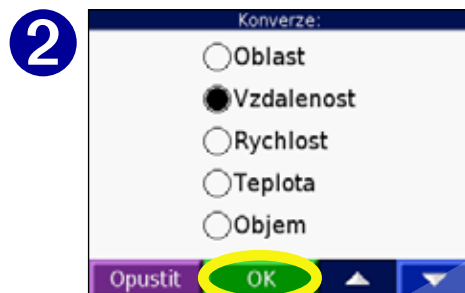

Vyberte si oblasť a stlačte **OK**.

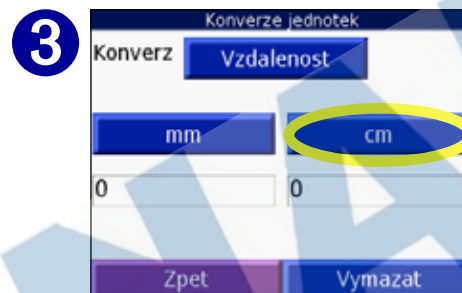

Stlačte políčko s jednotkou.



Vyberte si jednotky a stlačte **OK**.

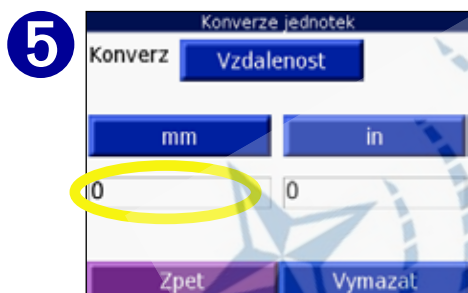

Stlačte prázdne políčko a môžete zadať hodnotu.

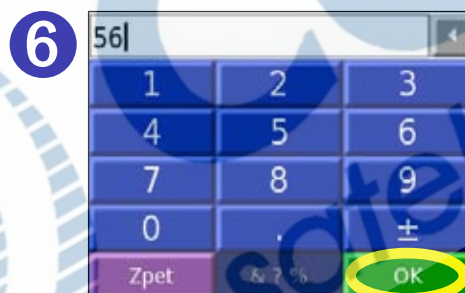

Zadajte hodnotu a stlačte **OK**.

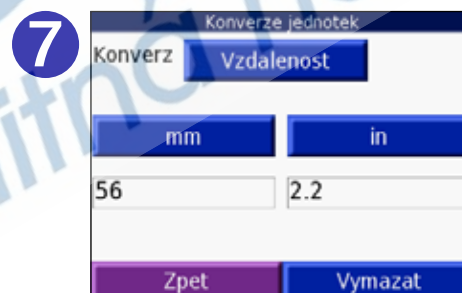

Stlačte **Vymazat** a môžete zadať novú hodnotu.

POUŽÍVANIE KALKULAČKY

Na **Hlavnej stránke** stlačte položku **Cestování**. Ťuknite 2x na  a potom na políčko  **Kalkulacka**.

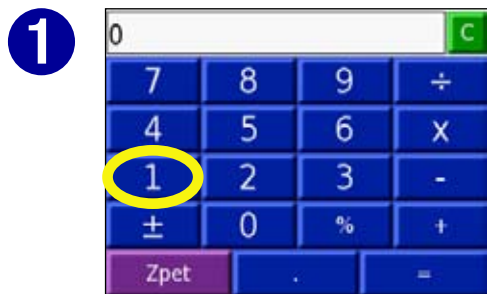

Zadajte číselnú hodnotu.



Zvoľte operáciu
(\div , \times , $-$, alebo $+$)

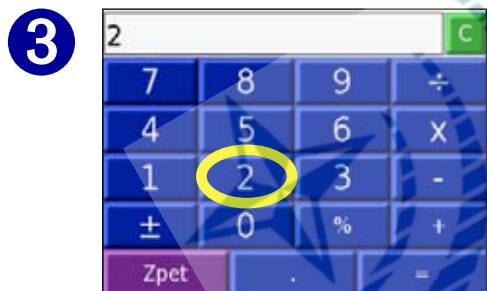

Zadajte druhú hodnotu.

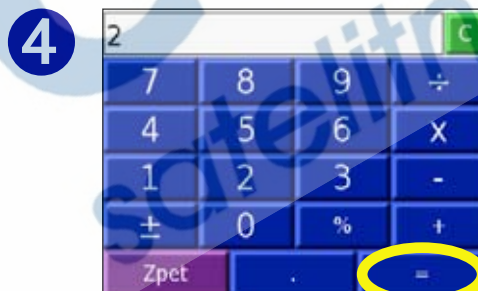

Stlačte =



Voľbou **C** môžete zadať nový výpočet.

Po stlačení \cdot zadávate desatinnú časť.

Stlačením \pm určujete, či je číslo kladné alebo záporné.

Stlačením % spravíte z čísla percentuálnu hodnotu (0.01).

Stlačením **C** vymažete zadanie hodnoty.

NASTAVENIE NÜVI

Ak chcete meniť nastavenia v nüvi, ťuknite na ikonku , ktorá je umiestnená na **Hlavnej stránke**. Viac informácií sa dozviete na nasledujúcich stranách tejto užívateľskej príručky.

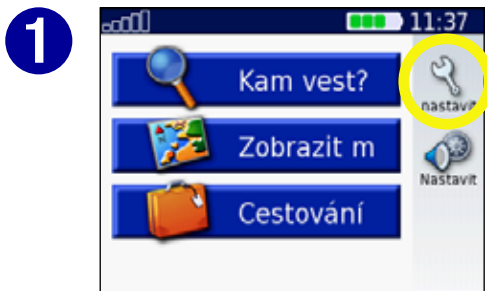

Stlačením  zobrazíte stránku **Nastavenia**



Vyberte si položku, ktorú chcete nastaviť.

Obnovenie nastavení

Ak chcete vrátiť všetky nastavenia na pôvodné hodnoty, stlačte tlačidlo **Puvod. nastaveni** v spodnej časti displeja stránky **Nastavenia**.



Ak chcete obnoviť pôvodné nastavenia len pre určitú oblasť, napr. Mapa, stlačte políčko **Obnovit** na stránke nastavení mapy.

NASTAVENIE MAPY

Detail mapy - nastavenie hodnoty detailu na **Mapovej** stránke. Čím väčší je detail, tým dlhšie je prekresľovanie mapy.

Zobrazení mapy - zmena perspektívy zobrazenia na **Mapovej stránke**.

- **Celem** - 2D zobrazenie mapy s orientáciou v smere jazdy
- **K severu** - 2D zobrazenie mapy s orientáciou na **sever**
- **3D zobrazení** - 3D zobrazenie mapy s orientáciou v smere jazdy. Toto je prednastavené zobrazenie mapy v prístroji.

Map Info - zobrazenie nahratých mapových produktov

Obnovit - obnoví originálne nastavenia **Mapovej stránky**

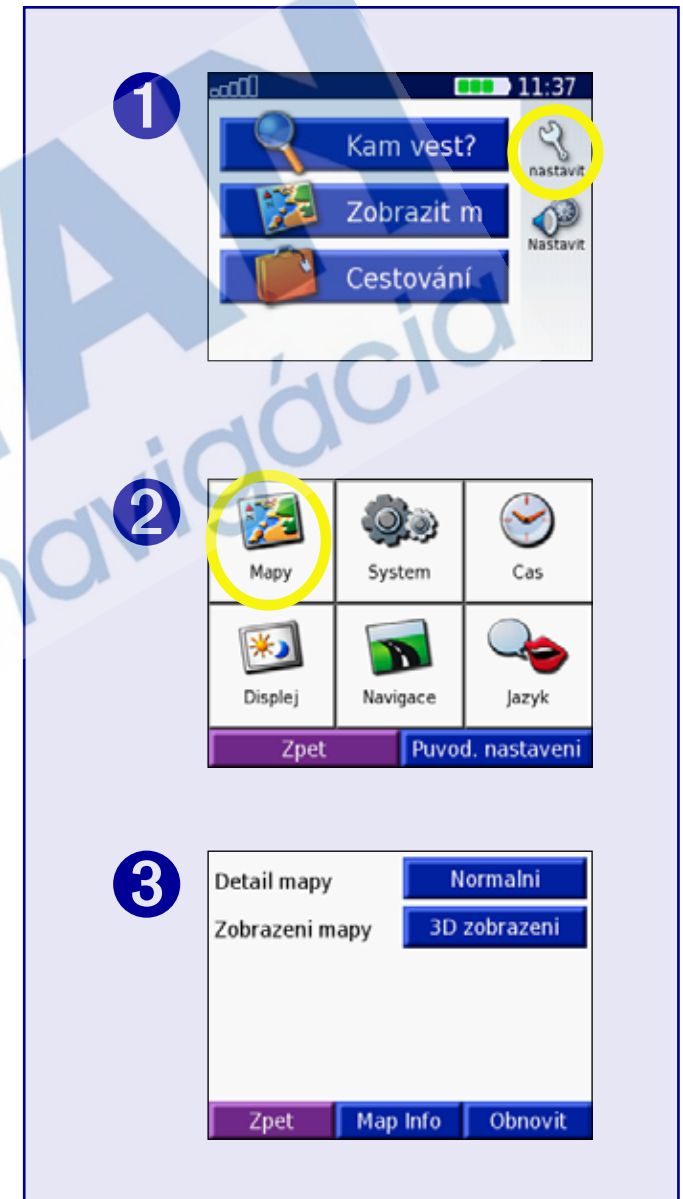

ZMENA NASTAVENIA SYSTÉMU

WAAS/EGNOS - zapnutie a vypnutie WAAS/EGNOS. Viac sa o tomto systéme dozviete na stránke <http://www.garmin.com/aboutGPS/waas.html>.

Jednotky - zmena jednotiek na metre (Metric) alebo míle (Statute).

Bezpečnostni mod - zapnutie alebo vypnutie **bezpečnostného módu** ovplyvňuje bezpečnosť vodiča. Primárne je táto funkcia zapnutá. Môžete ju však vypnúť, ak chcete aby spolujazdec mohol manipulovať s navigátorom. Pokiaľ sa vozidlo pohybuje bezpečnostný mód zablokuje všetky funkcie, ktoré si vyžadujú pozornosť vodiča a môžu ho rozptyľovať od riadenia vozidla.

Ton klaves - vypnutie alebo zapnutie tónov, ktoré sa vždy ozývajú pri dotyku displeja.

Varovny alarm - vypína a zapína upozornenia, ak sa približujete k nejakému POI z databázy. Táto funkcia je viditeľná, len ak máte nahraté nejaké POI body vo vašom prístroji. Viac sa o POI bodoch dozviete na [strane 51](#).

Sys Info - zobrazí verziu software nüvi, ID číslo a verziu audio. Tieto informácie sú dôležité pri update vašeho systému v nüvi ([strana 53](#)) alebo kúpe a registrácii mapových produktov ([strana 54](#)).

Obnovit - obnoví originálne systémové nastavenia.

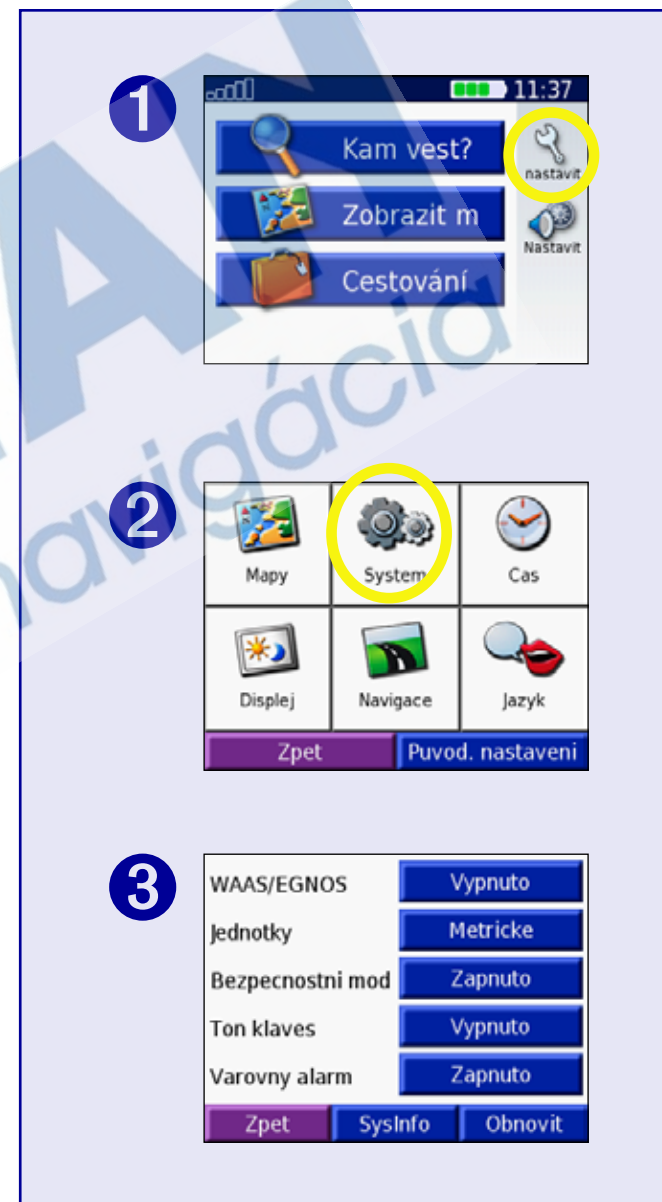

NASTAVENIE ČASU

Casovy format - zobrazenie 12-hod, 24-hod alebo časového formátu UTC.

Casova zona - nastavenie časového pásma alebo blízkeho mesta zo zoznamu.

Letni cas - voľby zapnutý, vypnutý alebo automatický.

Puvod. nastaveni - obnoví pôvodné nastavenia.



CONA
satelitná navigácia

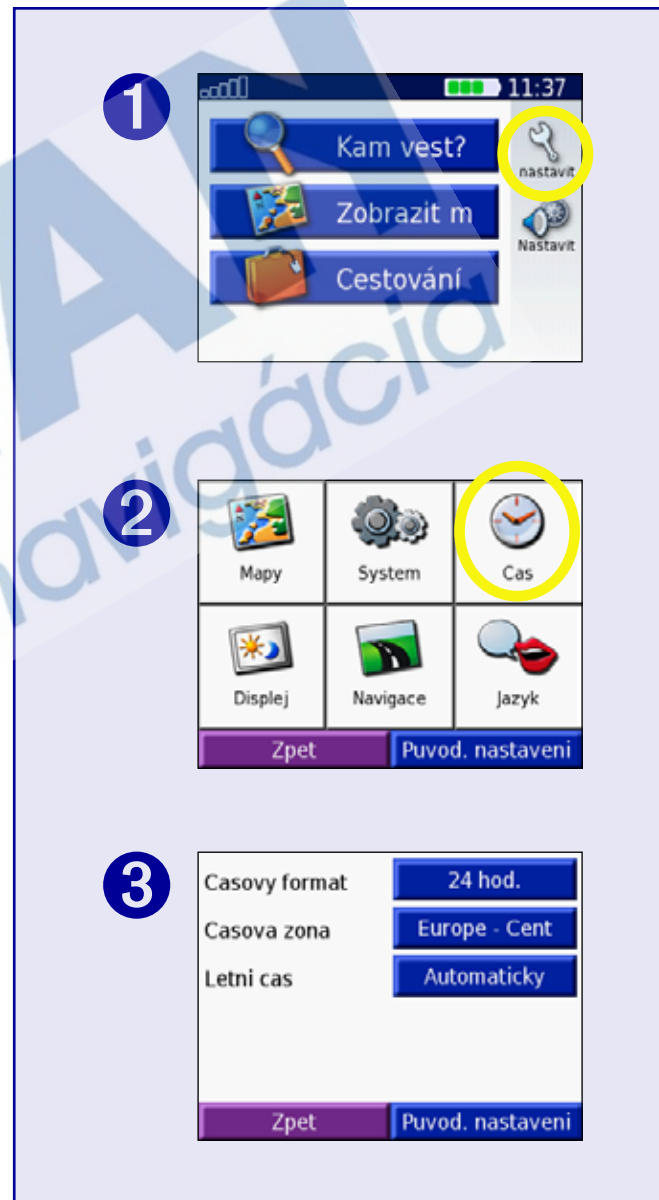

NASTAVENIE DISPLEJA

Barevný mod - zvolte **Denni** pre ostré a svetlé zobrazenie. Zvolte **Nocni** a pozadie bude čierne kôli lepšej čitateľnosti mapy počas jazdy v noci. Výberom **Automaticky** sa bude farebný mód prepínať pri východe a západe Slnka.

Prodleva podsvic. - nastavenie času podsvietenia displeja po odpojení externého napájania. Znížením času podsvietenia displeja, predĺžujete výdrž akumulátora v nüvi.

Dotyk. displej - prekalibrovanie dotykového displeja pre lepšie ovládanie a presnosť výberu jednotlivých ikoniek. Stlačte **Prekalibrovat** a postupujte podľa zobrazených inštrukcií.

PictureIt - zapnete možnosť ukladať aktuálne zobrazenie na displeji ako samostatný obrázok (screen shot), a to jednoduchým krátkym stlačením **Power** tlačidla. Všetky takto urobené obrázky sa ukladajú do adresára "PictureIt" na disku "nüvi".



POZNÁMKA: Ak je voľba **PictureIt** zapnutá, na displeji sa po stlačení **Power** tlačidla nezobrazí obrazovka **Rýchle nastavenia**.

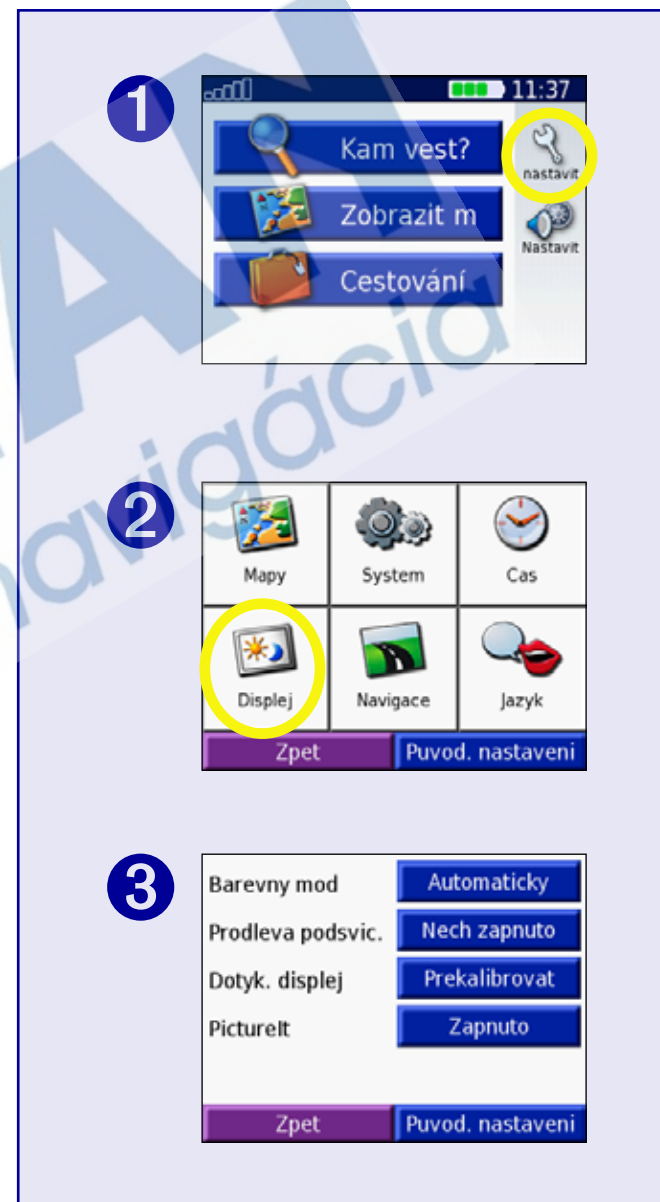

NASTAVENIE NAVIGÁCIE

Nastavení tras - nastavenie preferencií pre výpočet optimálnej trasy. Pri voľbe **Rychlejší čas** bude trasa kalkulovaná po rýchlych cestách, ale môže byť dlhšia. Ak si zvolíte **Kratsí vzdalenost**, výsledná trasa bude kratšia, ale môžete na nej stráviť viac času.

Typ prostredku - zadajte typ dopr. prostriedku a tým napomôžete lepšej optimalizácii trasy.

Objizdky - typy ciest si zobrazíte stlačením políčka **Zapnuto**. Zaškrtnite si typ cesty, ktorému sa chcete vyhnúť a nezaraďiť ho do výpočtu. Nüvi použije tento typ ciest, len v tom prípade, že vypočítaná trasa by vás zaviedla príliš ďaleko od optimálnej trasy alebo ak nieje iná možná trasa. Ak máte prijímač dopravných informácií FM TMC, môžete sa vyhnúť aj dopravným nehodám a iným obmedzeniam.

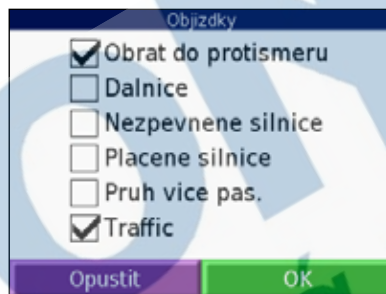

Varovny ton - možnosť vypnúť alebo zapnúť.

Hlasova navigace - môžete si nastaviť kedy a akým spôsobom chcete byť navigovaný hlasom.

Puvod. nastaveni - obnoví pôvodné nastavenia.

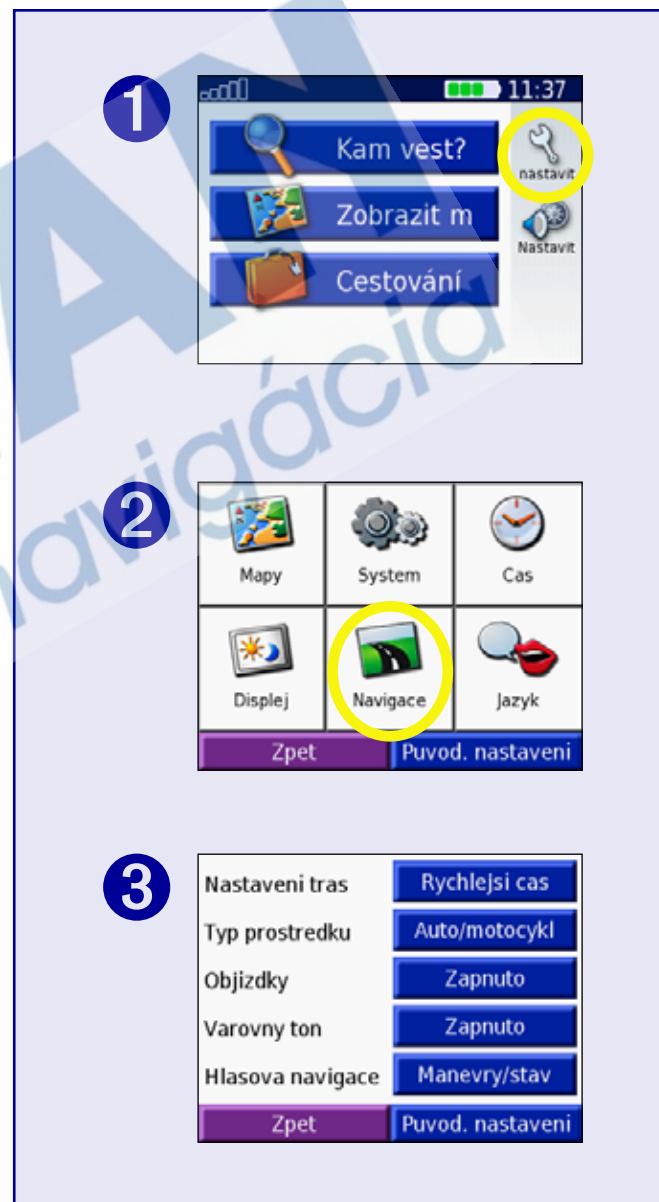

NASTAVENIE JAZYKA

Jazyk ovladani - zmena všetkých zobrazených textov do vybraného jazyka. Mapové dáta ako sú mestá, ulice a body záujmu budú v takom jazyku, v akom sú zaznamenané v mape.

Jazyk hlasu - zmena jazyka hlasovej navigácie, to znamená všetkých hlasových inštrukcií a upozornení. Nüvi obsahuje 2 rozdielne typy súborov hlasovej navigácie: **text-to-speech** a **prednahraté**.

Jazyky, ktoré majú v názve uvedené meno sú jazyky pre text-to-speech (TTS) navigáciu: napr. **American English-Jill**. Text-to-speech hlasy "čítajú" a "hovoria" tie isté slová, ktoré sú zobrazené na displeji nüvi. Hlasy majú rozsiahly slovník a vyslovujú názvy ulíc podľa toho, ako prechádzate jednotlivými križovatkami.

Prednahraté hlasy majú obmedzený slovník a rozprávajú len vzdialenosti a spôsoby odbočenia. Nerozprávajú názvy lokácií a ulíc.

Puvod. nastaveni - obnoví pôvodné nastavenia.

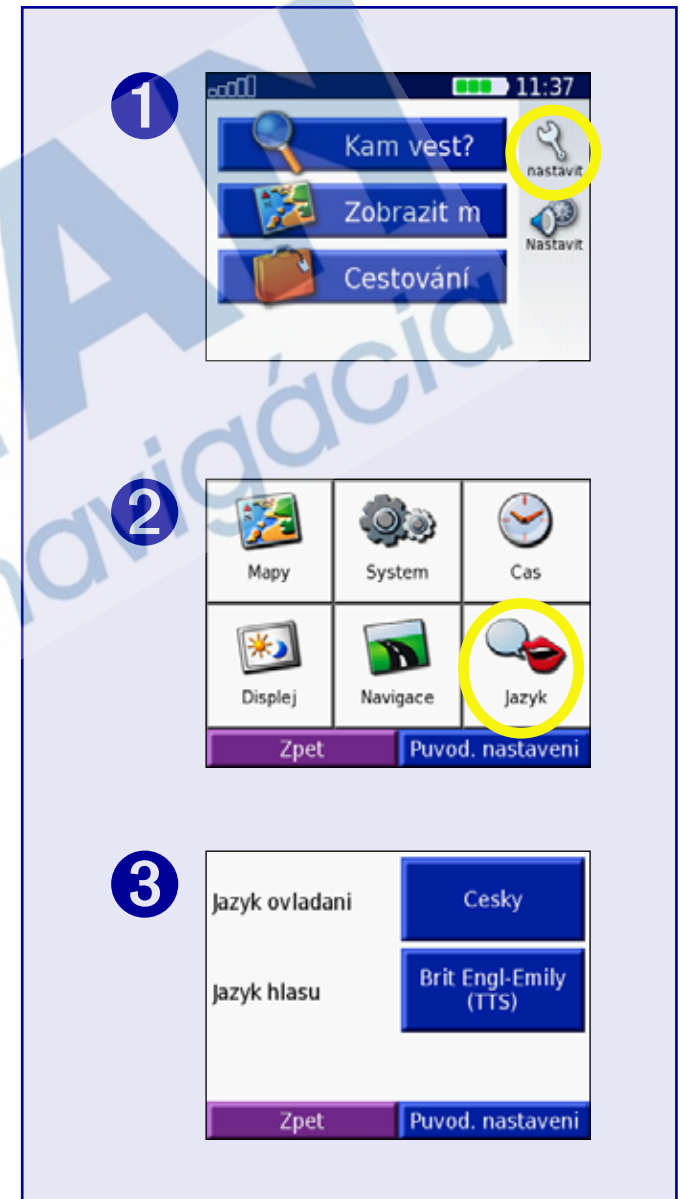

FM TMC DOPRAVNÉ INFORMÁCIE

S použitím dokúpiteľného príslušenstva - **Garmin FM TMC prijímač dopravných informácií**, môže núvi prijímať a používať dopravné informácie vysielané cez FM Radio Data System (RDS). Ak prístroj prijme takúto informáciu, zobrazí miesto s dopravným obmedzením na mape a môže zmeniť navigačnú trasu tak, aby ste sa mu vyhli. Viac informácií nájdete na stránke www.garmin.com. Informácie o poskytovateľoch dopravných informácií nájdete na stránke <http://www.garmin.com/fmtraffic>.

Pripojenie prijímača FM TMC

Vložte núvi do automobilového držiaka a zapojte do napájania cez autozapaľovač. Pripojte prijímač dopravných informácií cez USB kábel do slotu na bočnej strane núvi.



POZNÁMKA: K dopravným informáciám a ich nastaveniam máte prístup len vtedy, ak je núvi pripojené na externé napájanie a je pripojený FM TMC prijímač dopravných informácií, ako napr. zariadenie GTM 10.

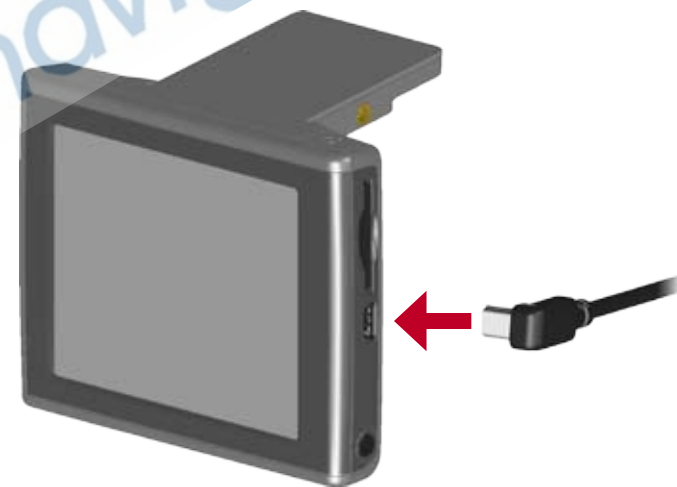

Pripojenie prijímača FM TMC dopravných informácií k vašemu núvi

ZOBRAZOVANIE DOPRAVEJ SITUÁCIE

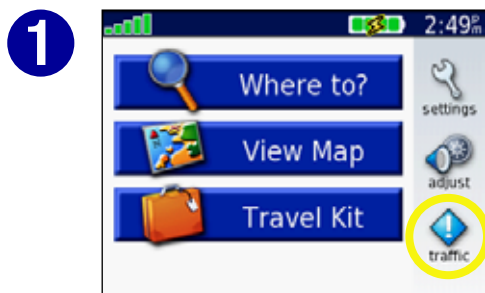

Na **Hlavnej stránke** stlačte ikonku .

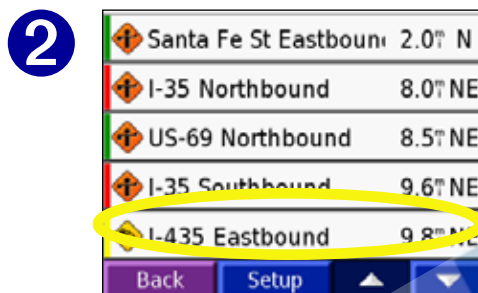

Voľbou prvku si zobrazíte viac detailov.

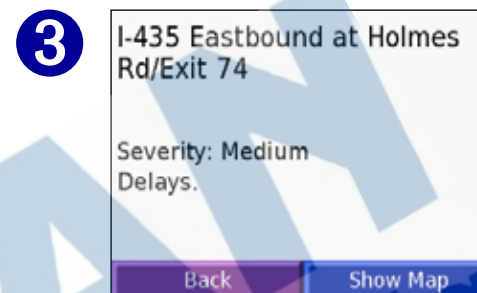

Zvoľte si z ponúknutých možností.

VYHNUTIE SA DOPRAVNÝM OBMEDZENIAM

Na **Mapovej stránke** sa zobrazí ikonka , ak je na vašej aktívnej trase alebo na ceste, po ktorej práve idete nejaké dopravné obmedzenie. (nehoda, rekonštrukcia...) Počas navigácie stlačte ikonku  a tak sa vyhnete prekážke na vašej trase.

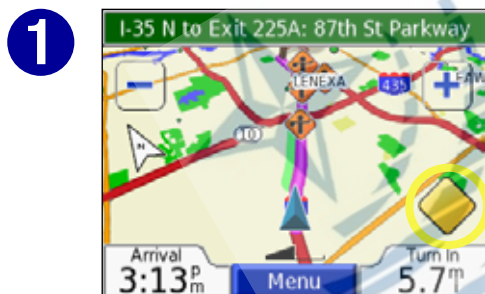

Na **Mapovej stránke** stlačte ikonku .

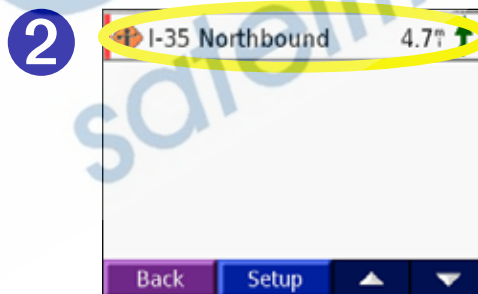

Vyberte si položku a tak si zobrazíte viac informácií.

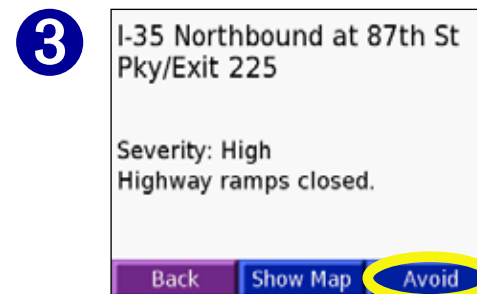

Stlačte **Avoid**.

DOPRAVNÉ SYMBOLY

Americké symboly



Vysvetlivka

Stav vozovky

Práca na ceste

Zápcha

Nehoda

Nebezpečenstvo

Informácia

Medzinárodné symboly



FAREBNÉ KÓDOVANIE

Farebné pružky na ľavej strane pri dopravnom symbole zobrazujú vážnosť dopravného obmedzenia:













 = **Nízka** vážnosť; prevávka je ešte plynulá.

 = **Stredná** vážnosť; vytvára sa zápcha.

 = **Výsoká** vážnosť; komunikácia je preplnená alebo je doprava úplne zastavená.

Farebný kód

Dopravný symbol

		Santa Fe St Eastbound	2.0 ^m N
		I-35 Northbound	8.0 ^m NE
		US-69 Northbound	8.5 ^m NE
		I-35 Southbound	9.6 ^m NE
		I-435 Eastbound	9.8 ^m NE
Back		Setup	 

Zoznam dopravných obmedzení

PREDPLATNÉ PRIJÍMANIA DOPRAVNÝCH INFORMÁCIÍ

Váš FM TMC Traffic Receiver môže mať časovo obmedzené predplatné pre prijímanie dopravných informácií alebo môžete prijímať informácie bezplatne, ak ste v oblasti s free servisom. Ak si chcete rozšíriť možnosť prijímania dopravných informácií, máte možnosť predplatiť si takýto servis. Na to potrebujete ID číslo vášho FM TMC prijímača. Viac sa dozviete z popisu na tejto strane.

Chodte na stránku <http://www.garmin.com/fmtraffic> a tam si môžete predplatiť prijímanie dopravných informácií. Po predplatení dostanete 25-miestny predplatiteľský kód.

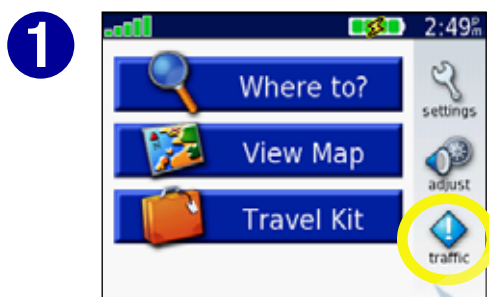

1 Na **Hlavnej stránke** stlačte ikonku .

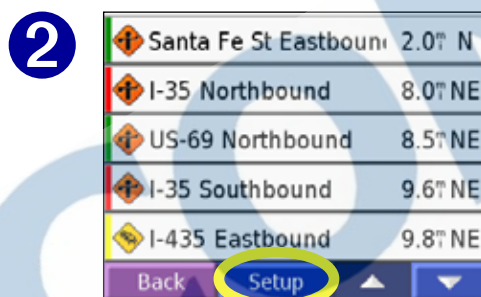

2 Stlačte **Setup**.

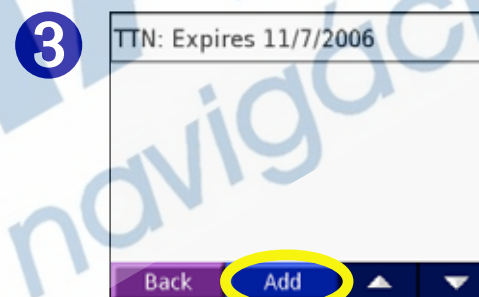

3 Stlačte **Add**.

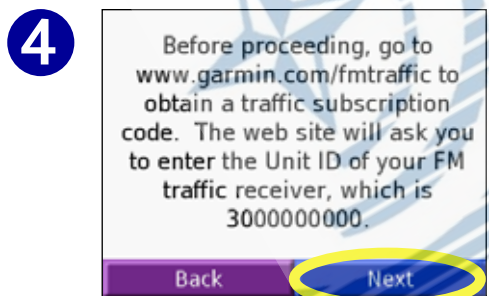

4 Ťuknite na políčko **Next**.



5 Zadajte kód a stlačte **Done**.

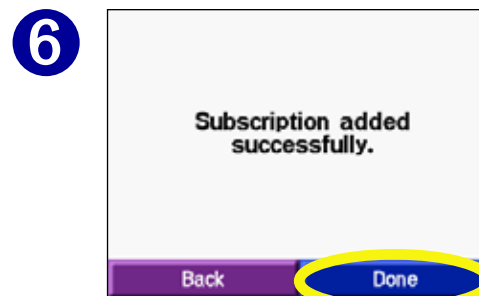

6 Stlačte **Done**.

ZÁVER

UPEVNIENIE NÜVI

Aby prísavkový držiak dobre držal na prednom skle auta, dobre vyčistite a usušte plochu, na ktorú upevníte prísavku.

UPEVNIENIE PRÍSAVKOVÉHO DRŽIAKA:

1. Priložte prísavku na predné sklo auta.
2. Sklopte páčku smerom k oknu.
3. Otvorte na nüvi anténu. Zasuňte spodnú časť nüvi do držiaka.
4. Nakloňte prístroj smerom od vás, až kým nezapadne správne do držiaka. Ak je to potrebné, pootočte držiak.
5. Do zadnej časti držiaka pripojte napájací kábel. Druhý koniec zapojte do vášho autozapaľovača.

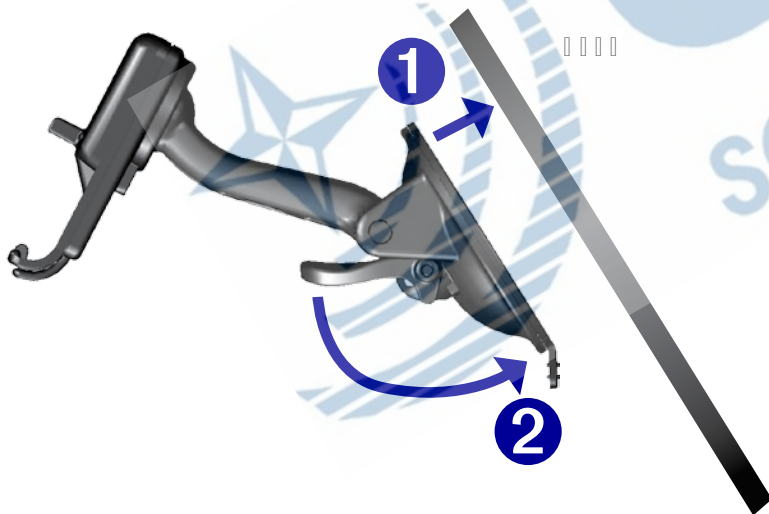

PRIPEVNITE PRÍSAVKOVÝ DRŽIAK



ZASUŇTE NÜVI DO DRŽIAKA



ZAPOJTE KÁBEL

PRIPEVNIENIE NÜVI NA PALUBNÚ DOSKU.

Ak nechcete prístroj pripevniť na predné sklo pomocou prísavkového držiaka, môžete použiť priložený montážny disk a pomocou neho upevniť nüvi na palubnú dosku.

Dôležité upozornenie: Montážny samolepiaci disk je po nalepení na palubnú dosku veľmi ťažko odstrániteľný.

Upevnenie montážneho disku:

1. Vyčistite a vysušte miesto pre disk na palubnej doske.
2. Odstráňte z montážneho disku ochranný obal a prilepte ho na palubnú dosku.
3. Na disk pripevnite prísavkový držiak.
4. Zaklopte páčku na prísavke a tým upevníte držiak na disk.

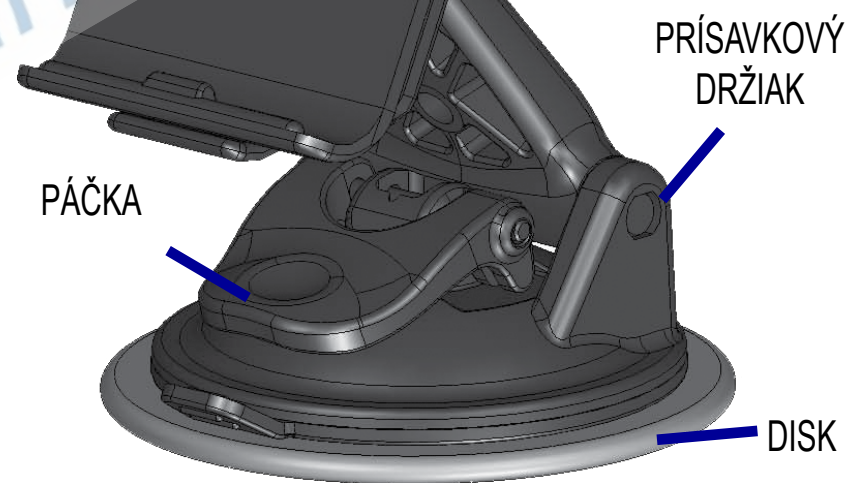

ODSTRÁNENIE PRÍSTROJA Z DRŽIAKA

1. Ak chcete odstrániť prístroj z držiaka, zatlačte tlačidlo na spodnej strane kolísky smerom nahor.
2. Vyklopte prístroj z držiaka.
3. Ak chcete dať prísavku preč z predného skla auta, sklopte páčku smerom ku vám.
4. Potiahnite za malý výbežok na prísavke a tým ju odstránite zo skla.

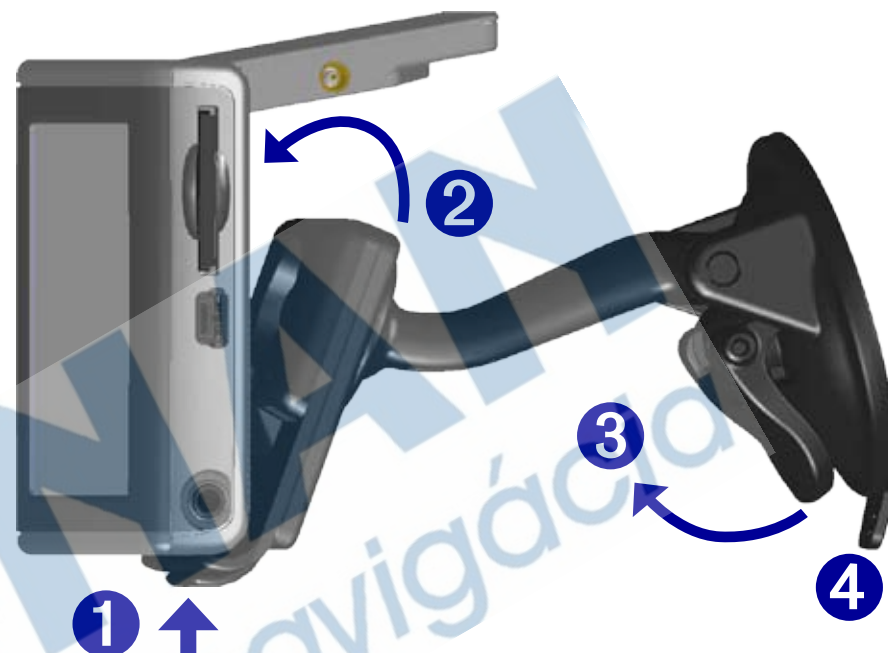

ODSTRÁNENIE KOLÍSKY Z DRŽIAKA

Ak chcete odstrániť kolísku z ramena držiaka, pootočte kolísku do jednej strany. Kolíska sa sama "vycvakne" z kĺbového ramena.

Ak chcete kolísku vrátiť späť na kĺbové rameno, jednoducho ju zacvaknite späť na okrúhlu časť kĺbu.

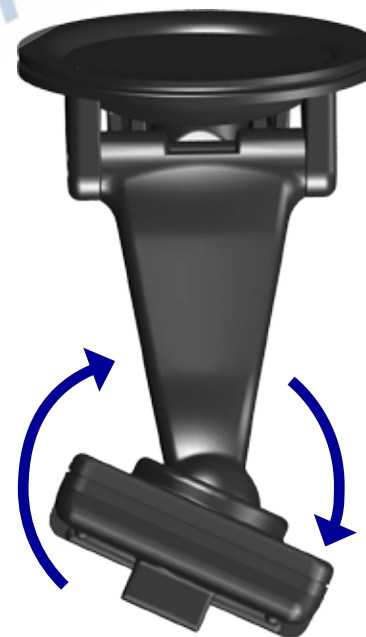

RESET NÜVI

Ak sa stane, že sa prístroj zasekne a prestane pracovať (“zamrzne”), stlačte tlačidlo **Power** a pokúste sa nüvi vypnúť a opäť zapnúť. Ak tento postup nepomôže, bude potrebné prístroj resetovať.

RESET NÜVI:

1. Vyklopte anténu.
2. Stlačte tlačidlo **Reset** na zadnej strane prístroja.



ZMAZANIE UŽÍVATEĽSKÝCH DÁT

Podržte prst v pravom hornom rohu displeja nüvi, počas zapínania prístroja. Držte prst na displeji, až kým sa nezobrazí informačné okno. Stlačte **Ano** a tým zmažete kompletne všetky vaše dáta. (**nie mapy**)

Po tomto kroku sa obnovia všetky originálne nastavenia prístroja. Všetky vaše naposledy hľadané ciele navigácie a záložky zvukových kníh budú **zmazané!**

Vlastné body záujmu - POI (Points of Interest)

Nüvi dokáže pracovať s rôznymi databázami bodov záujmu (POI), ktoré ponúka na Internete množstvo spoločností. Niektoré POI databázy ponúkajú napr. také body, akými sú bezpečnostné kamery a školské zóny. Nüvi môže použiť varovný tón, ak sa priblížite k takémuto bodu.

Po downloade POI databázy z Internetu, môžete použiť **Garmin POI Loader** na nahratie týchto bodov do vášho prístroja. **POI Loader** si môžete stiahnuť na stránke <http://www.garmin.com/products/nuvi>. Na stránke kliknite na položku **Updates and Downloads**.

Program **POI Loader** vám umožní nahrávať body priamo do pamäte prístroja alebo na SD kartu.

Viac sa dozviete v Help súboroch programu **POI Loader**, stlačením klávesy F1 otvoríte Help.

Ak chcete vidieť vaše body záujmu (POI), stlačte **Moje pozice > Užívateľske body**.

Ak chcete body zmazať z vášho nüvi, stlačte políčko **Kam vest?** na **Hlavnej stránke**. Vyberte si položku **Moje pozice > Vymaz vse**. Stlačením **Ano** zmažete všetky obľúbené body a všetky POI body.

NASTAVENIE VAROVNÝCH TÓNOV

Ak chcete zapnúť alebo vypnúť varovné tóny na Hlavnej stránke stlačte ikonku  > **System > Varovny alarm**.

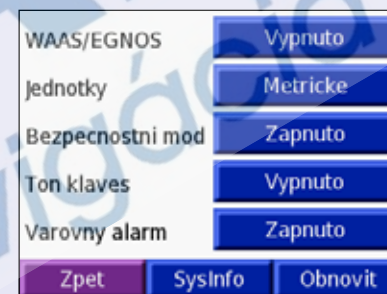

Keď sú varovné tóny zapnuté, nüvi začne pípať, ak sa blížite k nejakému POI bodu z databázy.



VÝSTRAHA:

GARMIN nezodpovedá za spoľahlivosť a presnosť POI databáz a tým aj za pozície jednotlivých jej bodov.

STAROSTLIVOSŤ O NÜVI

Vaše nüvi obsahuje citlivé elektronické súčiastky, ktoré by sa mohli trvalo poškodiť, ak by boli vystavené prílišným otrasom alebo nárazom. Nebezpečenstvo poškodenia nüvi znížite, ak sa budete vyvarovať nárazom prístroja a jeho používaniu mimo prostredia s veľkými vibráciami a otrasmi.

ČISTENIE PRÍSTROJA

Nüvi je skonštruované s vysoko kvalitných materiálov a nepotrebuje okrem čistenia žiadnu inú špeciálnu starostlivosť. Vonkajší obal (nie dotykový displej) očistite jemne navlhčenou handričkou. Nepoužívajte chemické látky, tie by mohli poškodiť obal.

ČISTENIE DOTYKOVEJ OBRAZOVKY

Dotykovú obrazovku čistite jemnou handričkou. Môžete použiť vodu, isopropyl alkohol alebo čistiaci roztok na sklá okuliarov. Roztok aplikujte vždy najprv na handričku a až potom jemne pretrite displej.



POUŽÍVANIE NÜVI VO VNÚTRI (V MIESTNOSTI)

Zatvorením antény vypnete GPS a môžete prístroj používať v miestnosti. Je to vhodné pri práci s prístrojom v miestnosti, napr. keď sa s ním učíte pracovať, chcete používať funkcie z položky **Cestovani** alebo používať MP3 prehrávač.

POUŽÍVANIE EXTERNEJ ANTÉNY

Váš prístroj umožňuje použitie externej antény - napr. Garmin GA 27C. Takáto anténa je vhodná pri takých typoch áut, ktoré majú predné sklo pokryté ochrannou fóliou alebo majú sklo vyhrievané. Takéto typy predných skiel môžu rušiť GPS signál. Konektor pre pripojenie externej antény je na zadnej strane nüvi. Anténu si môžete objednať na stránke <http://www.garmin.com/products/nuvi> v sekcii **Accessories**. Samozrejme si ju môžete zaobstaráť aj u vášho predajcu zariadení Garmin.

VÝMENA POISTKY

Poistka AGC/3AG 2 Amp, s vysokou kapacitou, 1500 A - sa nachádza na konci konektora do autozapaľovača. Časom sa môže stať, že bude potrebná výmena tejto poistky. Odskrutkujte čiernu oválnu časť na koncovke a vymeňte poistku.

odskrutkujte

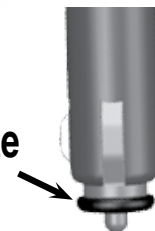

NABÍJANIE NÜVI

Prístroj môžete nabíjať pomocou USB kábla (viď [strana 17](#)) alebo zapojením prístroja pomocou napájacieho kábla do autozapaľovača.

AKTUALIZÁCIA OVLÁDACIEHO SOFTWARE NÜVI

Garmin pravidelne aktualizuje software a mapové dáta pre všetky svoje zariadenia. Ak si zaregistruje váš prístroj, budete vždy informovaný o potrebných aktualizáciách. Aktualizácie pre nüvi nájdete na stránke <http://www.garmin.com/products/nuvi> v položke **Software Updates**. Aktualizácie máp nájdete na stránke <http://www.garmin.com/unlock/update.jsp>.

NÁKUP ĎALŠÍCH MÁP Z EDÍCIE MAPSOURCE

Do vášho prístroja je možné dokupovať rôzne mapy z edície MapSource a po ich inštalácii ich nahráť do vnútornej pamäte nüvi alebo na SD kartu. Pozorne si vždy preštudujte informácie priložené k týmto mapovým produktom. K odomknutiu máp musíte poznať ID číslo navigátora ([strana 38](#)) a výrobné číslo ([strana i](#)).

NAHRÁVANIE BODOV Z PROGRAMU MAPSOURCE DO NÜVI

Pomocou programu [MapSource](#), si môžete uložiť rôzne miesta (waypoints) a poslať ich do nüvi. Viac informácií o tvorbe waypointov v MapSource sa dozviete so súborov Help priamo v tomto programe. (stlačením F1 otvoríte súbory s pomocou).

Po tom, ako si vytvoríte body, kliknite na **File > Save (Soubor > Uložit)**. Z možností typu súboru si vyberte **GPS eXchange Format (*.gpx)**. Kliknite na políčko **Save (Ulož)**.

Vo vašom nüvi pripojenom k PC, skopírujte súbor *.gpx do adresára **Garmin\Waypoints** na disku “nüvi”. Waypointy, ktoré ste vytvorili v MapSource nájdete teraz v pod položkou **Moje pozice > Oblibene**.

PREZERANIE VAŠICH ULOŽENÝCH BODOV V PROSTREDÍ MAPSOURCE

Body, ktoré ste si uložili v nüvi si môžete pozrieť v prostredí programu MapSource.

V MapSource, kliknite na **File > Open**. Vyberte si **GPS eXchange Format (*.gpx)** v záložke **Files of Type**. Nájdite si adresár **Garmin\Waypoints** na “nüvi” disku. Vyberte si položku **Waypoints.gpx** a kliknite **Open**.

MOŽNÉ PROBLÉMY S USB

Problém/Otázka	Riešenie/Odpoveď
Ako spoznám, že je nüvi v USB Mass Storage móde?	Keď je nüvi v USB Mass Storage móde, na lište je zobrazená ikonka nüvi pripojeného k PC. V položke My Computer by ste taktiež mali vidieť zobrazený nový odstrániteľný disk.
Počítač mi vôbec neoznamuje a nezobrazuje, že je k nemu správne nüvi pripojené.	<ol style="list-style-type: none"> 1. Odpojte USB kábel od počítača. 2. Vypnite nüvi a potom ho znovu zapnite. 3. Zapojte USB kábel do PC. Nüvi by sa mal automaticky spojiť s PC a dať do módu USB Mass Storage.
V zozname diskov nemôžem nájsť žiaden s názvom "nüvi".	Skúste použiť riešenie uvedené vyššie.
	Ak máte vo vašom PC viac pripojených diskov, systém môže mať problém, priradiť názov a písmeno diskom z nüvi. Postupujte podľa popisu na nasledovnej strane a dozviete sa, ako priradiť písmeno označenia vášho disku.
Stále sa mi zobrazuje hlásenie "Unsafe Removal of Device" po odpojení USB kábla.	Ak ste pripravený odpojiť nüvi od PC, 2x kliknite na ikonku Unplug or Eject  na spodnej systémovej lište. Vyberte si položku "USB Mass Storage Device" a kliknite Stop . Zvoľte nüvi disky a kliknite OK . Teraz môžete odpojiť nüvi od počítača.
Ako si môžem premenovať nüvi disky?	<ol style="list-style-type: none"> 1. Otvorte položku My Computer. 2. Zvoľte si disk, ktorý chcete premenovať. 3. Kliknite pravým tlačidlom na myši a vyberte funkciu Rename. 4. Napíšte nový názov disku a stlačte Enter.

Ako si označím nüvi disky v systéme Windows?	<ol style="list-style-type: none"> 1. Vypnite nüvi. 2. Zapojte USB do nüvi a vášho počítača. Nüvi sa automaticky zapne. 3. Kliknite na Start > Settings > Control Panel > Administrative Tools > Computer Management > Storage > Disk Management. 4. Kliknite na nüvi odstrániteľný disk (vnútornú pamäť alebo SD kartu). Stlačte pravé tlačidlo myši a vyberte si položku Change Drive Letter and Path.... 5. Zvoľte Edit..., a vyberte si nové písmeno pre označenie disku. Potom kliknite na OK.
--	--

NÜVI RIEŠENIE PROBLÉMOV

Problém/Otázka	Riešenie/Odpoveď
Napätie akumulátora nie je zobrazované správne.	Nechajte prístroj úplne vybiť a potom ho plne nabite (bez prerušenia nabíjania). Pozrite na stranu 57 .
Dotyková obrazovka nereaguje správne na moje dotyky.	Skalibrujte si obrazovku. Na Hlavnej stránke stlačte Nastaviť > Displej . Ťuknite na položku Prekalibrovať a postupujte podľa zobrazených inštrukcií.

INFORMÁCIA O AKUMULÁTORE





Vaše zariadenie obsahuje interný (neodstrániteľný) lithium-ion akumulátor.

AKUMULÁTOR - TYPY

- Akumulátor vo vašom nūvi má výdrž v rozpätí 4 až 8 hodín. Indikátor napätia zobrazuje celkový stav akumulátora.
- Ak chcete predĺžiť výdrž akumulátora, zredukujte používanie podsvietenia displeja. Na **Hlavnej stránke** stlačte **Nastavit > Displej > Prodleva podsvic.** a zmeňte si nastavenie podsvietenia displeja. Viac na [strane 40](#).
- Výdrž predĺžite, ak zaklopite anténu vtedy, keď nepotrebuje práve prijímať GPS signály.
- Výdrž predĺžite úplným vybitím a potom plným nabitím akumulátora. Pozrite si informačné okno v pravej časti tejto strany.
- Vyššiu životnosť zabezpečíte aj tak, že nebudete nūvi vystavovať priamemu slnečnému svetlu a budete sa vyhýbať prílišnému pôsobeniu tepla na prístroj.

NAPÄTIE AKUMULÁTORA



Ikonka batérie v pravom hornom rohu **Hlavnej stránky** zobrazuje stav kapacity akumulátora.

-  akumulátor sa nabíja alebo je prístroj napojený na externý zdroj
-  plne nabitý
-  nabitie na 3/4
-  nabitie na 1/2
-  nabitie na 1/4

Niekedy sa môže stať, že stav kapacity akumulátora nebude správne zobrazený. Pre zvýšenie presnosti zobrazovania kapacity nabitia nechajte prístroj úplne vybiť a potom ho plne nabite (bez prerušenia nabíjania). Neodpájajte nūvi počas, pokiaľ nie je úplne nabité.

SATELITNÁ STRÁNKA

Aby mohol nūvi navigovať, musí prijímať satelitné signály. Ak ste v miestnosti, v blízkosti vysokých budov alebo v garáži, nūvi nebude schopné prijímať signály zo satelitov. Ak chcete používať vaše nūvi, musíte byť na mieste s výhľadom na oblohu. Alebo zaklopte anténu - tým vypnete GPS a môžete používať prístroj vo vnútri.

Keď nūvi prijíma satelitné signály, na **Hlavnej stránke** sú zobrazené zelené stĺpiky , zobrazujúce silu signálu. Ak stratíte signál, stĺpiky sa stratia a zafarbia na červeno .

Ak na **Hlavnej stránke** ťuknete na stĺpiky zobrazujúce silu signálu, zobrazí sa **Satelitná stránka** s informáciami o jednotlivých satelitoch a sile ich signálu. Ťuknite niekde na odrazovku a vrátite sa späť na **Hlavnú stránku**.

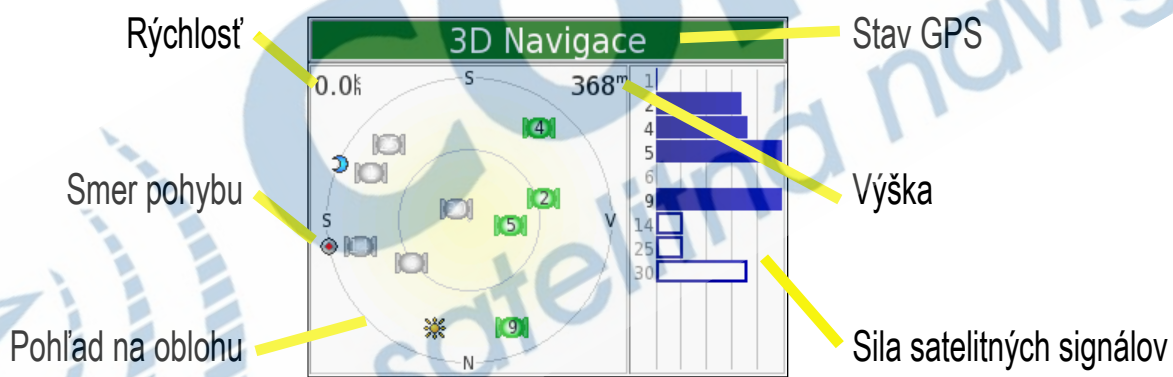

V pohľade na oblohu vidíte satelity, z ktorých prijímate signál. Stĺpiky s číslom satelitu zobrazujú silu prijímaného signálu z každého satelitu.

Viac informácií o systéme GPS sa dozviete na stránke <http://www.garmin.com/aboutGPS>.

TECHNICKÉ PARAMETRE

Veľkosť: 9.8Š x 7.4V x 2.2H cm

Hmotnosť: 144.6 g

Displej: 3.5" (8.9 cm), 7.2Š cm x 5.4V cm;
320 x 240 pixelov; QVGA TFT anti-odrazový displej, podsvietenie

Obal: Nie je vodotesný- IPX0

Teplotný rozsah: 0°C až 60°C

Pamäť: Vnútoraná pamäť + slot na SD kartu. Dáta sa vo vnútornej pamäti po vybití zachovajú.

PC pripojenie: USB mass storage, plug-and-play

Napájanie: 12/24 VDC

Príkon: 15 W max. @ 13.8 VDC

Životnosť akumulátora: 4 až 8 hodín - podľa použitia

Konektor na slúchadlá: Standard 3.5 mm

Kompletné parametre nájdete na stránke:
<http://www.garmin.com/products/nuvi/spec.html>.

Parametre GPS

Prijímač: 12-kanálový / WAAS

Čas inicializácie*:

Teplý: <1 sec

Studený: <38 sec

po resete: <45 sec

*poloha bez pohybu, voľný výhľad na oblohu

Určovanie pozície: 1/sec, nepretržite

GPS presnosť:

Pozícia: <10 metrov, bežná

Rýchlosť: 0.5 metra/sec RMS

GPS (WAAS) presnosť:

Pozícia: <5 metrov, bežná

Rýchlosť: 0.5 metra/sec RMS

DOHOVOR O SOFTVÉROVEJ LICENCII

Pri používaní navigátora nüvi350 ste povinný dodržiavať nasledovné podmienky o softvérovej licencií.

Prosím, tento dohovor si starostlivo prečítajte.

Firma Garmin vám poskytuje ohraničené povolenie na používanie softvéru nahratého v tomto prístroji v binárnej vykonávacej forme počas normálnej prevádzky prístroja. Názov a všetky vlastnícke práva vrátane duševného vlastníctva patria firme Garmin.

Vy súhlasíte, že použitý Softvér je chránený autorskými právami USA a dohodami o medzinárodnom autorskom práve. Ďalej súhlasíte, že štruktúra, organizácia a zdrojový kód Softvéru sú vzácné obchodné tajomstvá firmy Garmin. Súhlasíte, že uvedený Softvér ďalej nebudete rozširovať, dekódovať alebo vytvárať odvodené softvérové diela od tohoto Softvéru. Súhlasíte, že nebudete spomínaný Softvér vyvážať resp. dovážať z iných krajín bez povolenia pravidiel kontroly vývozu USA.



POZNÁMKA: Žiadnu zo súčastí Garmin nüvi nesmie opravovať užívateľ. Ak máte problém s vaším zariadením, obráťte sa prosím na vášho predajcu prístrojov Garmin.



POZNÁMKA: Nüvi je prístroj pevne uzavretý skrutkami. Každý pokus otvoriť obal a zmeniť alebo modifikovať zariadenie vedie k jeho poškodeniu a strate záručných podmienok.

Index

Symboly

2D [37](#)

3D [37](#)

A

Aktívna trasa [2](#)

Aktuálna pozícia, uloženie [9](#)

Akumulátor [57](#)

Audio verzia [38](#)

B

Bezpečnostný mód [38](#)

Č

Čas [39](#)

Čelom [37](#)

D

Databáza bezpeč. kamier [51](#)

Databáza školských zón [51](#)

Detail prejazdu križovatky [15](#)

Disky [18, 19](#)

Dohovor o softvérovej licenci [60](#)

DOMA [11](#)

Dopravné obmedzenia [43](#)

vyhnutie sa [41, 44](#)

nehody [44](#)

predplatné [46](#)

symboly [45](#)

Dotykový displej - klávesnica [4](#)

Dotykový displej

čistenie [52](#)

kalibrácia [40](#)

Dvojazyčné slovníky [23](#)

E

Editácia uložených cieľov [10](#)

EGNOS/WAAS [38](#)

Odpojenie USB [18](#)

F

Farebný mód [40](#)

FM TMC prijímač [43-46](#)

G

Garmin - kontakt [i](#)

GPS [1, 3, 57](#)

informácia [58](#)

H

Hlasitosť [3](#)

Hlasová navigácia [41](#)

Hudba [25](#)

I

ID číslo [38](#)

Ikonka pozície [13](#)

Ísť DOMOV [11](#)

Itinerár križovatiek [15](#)

J

Jazyk hlasu [42](#)

Jazyk textu [42](#)

Jazykové nastavenia [42](#)

Jazykový sprievodca [21, 22, 23](#)

Jednotky [34, 38](#)

K

Kalibrácia displeja [40](#)

Kalkulačka [35](#)

Klávesnica [4](#)

Konvertor meny [32](#)

aktualizácia kurzov [33](#)

Konvertovanie jednotiek [34](#)

L

Legenda, Slovníky [23](#)

Letný čas [39](#)

Licenčný dohovor [60](#)

M

M4A/M4P [25](#)

Map Info tlačidlo [37](#)

Mapa - zobrazenie [37](#)

Mapa [6, 13](#)

pohyb po [6](#)

nastavenie [37](#)

zoom [6, 13](#)

Mapová stránka [13](#)

Mapové symboly [10](#)

Mapový software

update [53](#)

verzia [37](#)

MapSource [54](#)

Meny [32](#)

Metrické jednotky [38](#)

Moje pozície [9, 10, 11, 12](#)

obľúbené [9](#)

ísť DOMOV [11](#)

naposledy vyhľadane [12](#)

MP3 [25](#)

N

“nüvi” disk [18, 19](#)

“nüvi sd” [18, 19](#)

Na sever [37](#)

Najbližšie - tlačidlo [7](#)

Naposledy vyhľadane ciele

vymazanie [12](#)

vyhľadanie [12](#)

Nastavenie navigácie [41](#)

Nastavenie nüvi [36](#)

farebný mód [40](#)

jazyk [42](#)

mapa [37](#)

navigácia [41](#)

systém [38](#)

čas [39](#)

Navigačné nastavenia [41](#)

O

Obchádzka, zadanie [16](#)

Obchádzky [41](#)

Obnovenie nastavení [36](#)

Obrázky [30](#)

Odbočenia 15
Odpojenie nüvi 18, 55
Odpojenie USB 18
Odstrániteľné disky 18, 19

P

PictureIt 40
Podporované typy súborov 20
Podsvietenie 40
Pohyb po mape 6
POI 51
Poistka, výmena 53
Pomoc 3
Používanie nüvi vo vnútri 53
Pozícia - nastavenie 6
Prehrávanie hudby 25
Preklad slov a fráz 22
Prenos súborov 18
Prepojenie s PC 17
Prezeranie cieľov na mape 6
Pripojenie USB kábla 17
Problémy 56
 USB 55

R

Reset nüvi 50
Robenie screen shotov 40
Rozšírené vyhľadávanie 7
Rýchle nastavenia 3

S

Satelitné signály 1, 58

Screen shots 40
SD karta 17, 59
 disk 18, 19
Skratky 3, 25, 26
Slová a frázy 22, 23
Softér - verzia 38
Starostlivosť o nüvi 52
Start! 4
Stíšiť 3
Súbory
 vymazanie 20
 práca s nimi 17
 podporované typy 20
 prenos 18
Svetový čas 31
Sys Info tlačidlo 38
Systémové nastavenie 38

T

Tón kláves 38
Trasový počítač 14
Typ vozidla 41

U

Ukaž mapu 4, 6
Uložené ciele
 vymazanie 10
 editácia 10
Uloženie
 aktuálna pozícia 9
 vyhľadané ciele 4, 9

Upevnenie nüvi 48
USB 18
 problémy 55
Uzamknutie displeja 3
Užívateľské dáta, vymazanie 50

V

Varovný alarm 38, 51
Vlastné body záujmu - POI 51
Vloženie prejazdového bodu 8
Vyhľadanie cieľa
 adresa 5
 zadaním názvu 4
 križovatka 5
 na mape 6
 naposledy hľadané 12
 uložené pozície 9
Vyhľadanie cieľa v blízkosti iného miesta 7
Vymazanie
 znaku 4
 vlastných POIs 51
 súborov z nüvi 20
 naposledy vyhľadaných cieľov 12
 uložených cieľov 10
 užívateľských dát 50
Vymazanie max. rýchlosti 14
Vymazanie trasového počítača 14
Vymazanie užívateľských dát 50
Vypnutie zvukov 38
Výrobné číslo i

Výstražný tón 41

W

WAAS 38–42

Z

Zadanie názvu cieľa 4
Záložky 26
Zastavenie navigácie 16
Zelené stípičky 1
Zložka CESTOVANIE 21–35
Zmena nastavení 36
Zoom 6, 13
Zvukové knihy 26
 záložky 26
 prehrávanie 26
 nahrávanie 28

Najnovšie aktualizácie softvéru (okrem mapových údajov) získate zadarmo počas životnosti svojich produktov značky Garmin na webovej stránke spoločnosti Garmin na adrese www.garmin.com.



© Copyright 2005 Garmin Ltd. alebo jej dcérske spoločnosti

Garmin International, Inc.

1200 East 151st Street, Olathe, Kansas 66062, U.S.A.

Garmin (Europe) Ltd.

Unit 5, The Quadrangle, Abbey Park Industrial Estate, Romsey, SO51 9DL, U.K.

Garmin Corporation

No. 68, Jangshu 2nd Road, Shijr, Taipei County, Taiwan

www.garmin.sk