

GARMIN®



GARMIN DASH CAM™ X210

Průručka používateľa

© 2024 Garmin Ltd. alebo dcérske spoločnosti.

Všetky práva vyhradené. Táto príručka je chránená zákonmi o autorských právach a nesmie byť kopírovaná ani ako celok, ani čiastočne, bez písomného súhlasu spoločnosti Garmin. Spoločnosť Garmin si vyhradzuje právo na zmenu alebo vylepšovanie svojich produktov a realizáciu zmien v obsahu tejto príručky bez povinnosti o týchto zmenách a vylepšeniach informovať akékoľvek osoby alebo organizácie. Najnovšie aktualizácie a doplnujúce informácie o používaní tohto produktu nájdete na stránke www.garmin.com.

Garmin® a logo Garmin sú ochranné známky spoločnosti Garmin Ltd. alebo jej dcérskych spoločností, ktoré sú registrované v USA a v iných krajinách. Garmin Dash Cam™, Garmin Drive™, and Garmin Express™, sú ochranné známky spoločnosti Garmin Ltd. alebo jej dcérskych spoločností.

Tieto ochranné známky sa nesmú používať bez výslovného súhlasu spoločnosti Garmin.

Logotyp Bluetooth® a logá vlastnej spoločnosti Bluetooth SIG, Inc. a každé použitie logotypu alebo loga spoločnosťou Garmin podlieha licencií. microSD® a logo microSDHC sú ochranné známky spoločnosti SD-3C, LLC. Wi-Fi® je registrovaná ochranná známka spoločnosti Wi-Fi Alliance Corporation.

Obsah

Začíname pracovať 1

- Popis zariadenia 1
- Vloženie pamäťovej karty 1
- Pokyny pre montáž 2
- Inštalácia zariadenia na
čelné sklo 2
- Pripojenie zariadenia
k zdroju napájania 4
- Nastavenie umiestnenia
kamery 5
- Manuálne zapnutie
zariadenia 5
- Manuálne vypnutie
zariadenia 5
- Hlavná ponuka 6

Nahrávanie palubnou kamerou 6

- Oloženie videozáznamu 7
- Detekcia udalostí 7
- Zapnutie a vypnutie nahrávania
zvuku 7
- Travelapse 7

Parkovací strážca 8

- Povolenie alebo vypnutie
Parkovacieho strážcu 8
- Nastavenia Parkovacieho strážcu .. 8

Prezeranie videí 9

- Oloženie neuloženého
záznamu 9
- Vymazanie videa 10
- Videá vo vašom počítači 10

Upozornenia a výstrahy pre vodiča 11

- Systém varovania pred zrážkou
s vozidlom vpredu 11
- Systém upozorňovania na
vybočenie z jazdného pruhu 13
- Upozornenie na jazdu 14
- Semaforové kamery a rýchlostné
kamery 14

Hlasové ovládanie 15

- Ovládanie kamery pomocou
hlasových príkazov 15
- Zapnutie alebo vypnutie
hlasového ovládania 15
- Rady pre prácu s hlasovými
príkazmi 15

Zmena slova prebudenia	16	Reštartovanie zariadenia	26
Párovanie s vašim smartfónom	16	Špecifikácie.....	27
Pripojenie kamery k Wi-Fi sieti.....	17	Špecifikácie pamäťovej karty ..	27
Zobrazenie videí v smartfóne	17	Príloha	27
Úložisko Vault	18	Konštantný napájací kábel.....	27
Strihanie a export videa	19	Kábel s parkovacím režimom... ..	30
Sieť viacerých kamier	20	Riešenie problémov	31
Nastavenia kamery v aplikácii Garmin Drive	21	Kamera je počas prevádzky teplá	31
Nastavenia	22	Výkon pamäťovej karty sa znížil a je potrebné ju vymeniť.....	31
Nastavenie kamery	22	Moje videozáznamy sú rozmazané	32
Nastavenie jazd. asistentov	23	Moje videozáznamy sú prerušované alebo neúplné	32
Nastavenie displeja a hlasitosti..	24		
Systémové nastavenia	24		
Informácie o zariadení	24		
Status LED	24		
Čistenie objektívu kamery	25		
Aktualizácie produktov	26		
Stredisko podpory Garmin	26		
Zobrazenie e-štítku so zákonnými informáciami a prehlásením o zhode.....	26		



Začíname pracovať

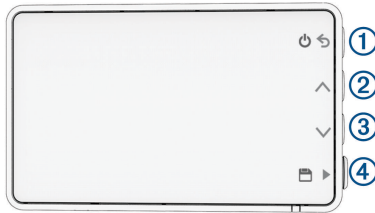

VAROVANIE

Pozrite si príručku *Dôležité informácie o bezpečnosti a produkte* v balení s produktom, kde nájdete upozornenia spojené s produktom a iné dôležité informácie.

Popis zariadenia



①		Zatlačením zapnete zariadenie. Pri podržaní po dobu 3 sekúnd sa zapnuté zariadenie vypne. Zvoľte pre návrat na predchádzajúcu stránku.
②		Vyberte, ak chcete posúvať ponuky menu alebo stránky.

③		Zatlačením je možné rolovať ponukami alebo stránkami.
④		Zatlačením v režime hľadáča uložíte video. Podržaním uložíte video nahrávku. Zatlačením zvolíte možnosť ponuky.

Vloženie pamäťovej karty

Aby ste mohli nahrávať videozáznam, musíte najprv do zariadenia vložiť kompatibilnú pamäťovú kartu (strana 25).

1 Vložte pamäťovú kartu ① do slotu ②.

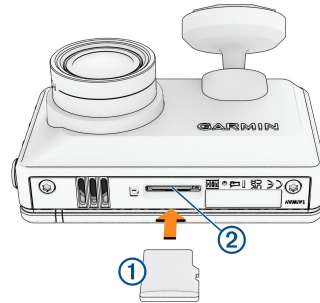

2 Zatláčte, pokiaľ nezacvakne na miesto.

Formátovanie pamäťovej karty

V zariadení fungujú len pamäťové karty formátované podľa štandardu exFAT.

Pamäťovú kartu môžete prostredníctvom tohto súborového systému formátovať tiež v samotnom zariadení. Aby ste zaistili čo najdlhšiu životnosť pamäťovej karty, mali by ste ju formátovať aspoň jedenkrát za šesť mesiacov. Formátovať musíte tiež úplne novú pamäťovú kartu, ktorá nie je formátovaná podľa štandardu exFAT.

POZNÁMKA: Pri formátovaní pamäťovej karty dôjde k vymazaniu všetkých videí, fotografií a dát uložených na karte.

1 Pripojte kameru ku zdroju napájania.

2 Zvoľte **Settings > Camera > Format Card**.

3 Nechajte kameru pripojenú k zdroju napájania, pokiaľ nebude formátovanie dokončené.

Po úspešnom formátovaní karty sa na displeji kamery objaví hlásenie a kamera začne nahrávať.

Odstránenie pamäťovej karty

OZNAM

Odstránenie pamäťovej karty zatiaľ čo je zariadenie zapnuté, môže spôsobiť stratu dát alebo poškodenie zariadenia.

- 1 Vypnite zariadenie.
- 2 Ztlačte kartu, kým necvakne.
- 3 Odoberte kartu.

Karta sa vysunie zo slotu.

Pokyny pre montáž

Kamera sa pripevňuje na čelné sklo pomocou priloženého lepiaceho držiaka. Lepiaci držiak je po nainštalovaní ťažké odstrániť. Pred inštaláciou držiaka by ste preto mali dôkladne zvážiť miesto montáže.

- Nepripevňujte kameru na miesto, ktoré by bránilo vodičovi vo výhľade na cestu.
- Mali by ste zvoliť miesto montáže, ktoré poskytuje kamere jasný výhľad na cestu pred vami.
- Skontrolujte, či stierače čelného skla vyčistia oblasť pred kamerou.
- Vyhybajte sa umiestneniu kamery za tónovanú časť čelného skla.

Inštalácia zariadenia na čelné sklo

OZNAM

Lepidlo je určené na dlhodobú inštaláciu a môže byť ťažké ho odstrániť. Starostlivo zvážte miesto montáže pred inštaláciou držiaka.

Predtým, než prilepíte držiak na čelné sklo, mali by ste si prečítať pokyny pre montáž na čelné sklo (strana 2).

Pre dosiahnutie najlepších výsledkov by mala byť okolitá teplota medzi 21° a 38°C počas inštalácie kamery na čelné sklo.

Lepidlo sa nemusí správne prichytiť, ak je teplota mimo tohto rozmedzia. Ak potrebujete kameru nainštalovať pri nižších teplotách, musíte odstrániť všetok sneh, ľad a vlhkosť z čelného skla a pred inštaláciou kamery sklo ohriať pomocou vyhrievača čelného skla.

Kamera sa na čelné sklo pripája pomocou priloženého lepiaceho držiaka.

1 Vyčistite čelné sklo vodou alebo alkoholom a handričkou, ktorá nepúšťa vlákna.

Čelné sklo musí byť bez prachu, vosku, oleja alebo povlakov.

2 Držte kameru na požadovanom mieste na čelnom skle a overte, či má kamera jasný a neprekázaný výhľad.

3 Po výbere miesta na montáž s jasným výhľadom odstráňte

ochrannú fóliu z lepidla držiaka.

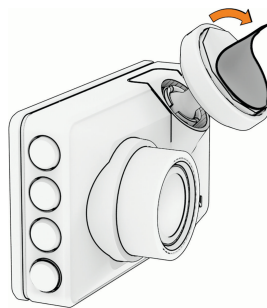

4 Umiestnite držiak nad miestom montáže.

TIP: Lepidlo je veľmi lepkavé. Vyhnite sa dotyku lepidla s čelným sklom až kým bude držiak správne umiestnený a zarovnaný.

5 Pevne zatlačte držiak na čelné sklo a udržiavajte tlak počas 30 sekúnd. To pomáha zaistiť, aby malo lepidlo dobrý kontakt s čelným sklom.

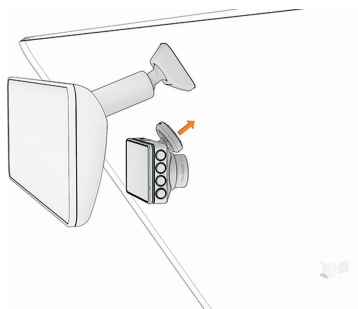

Pripojenie zariadenia k zdroju napájania

- 1 Zapojte napájací kábel do USB portu na zariadení.

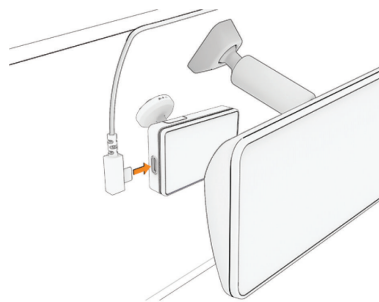

- 2 Preved'te napájací kábel k napájacej zásuvke vo vozidle.

POZNÁMKA: Kameru by ste mali napájať pomocou priloženého napájacieho adaptéra do vozidla a vyhnúť sa používaniu USB portu. USB port vo vozidle nemusí poskytovať dostatočné napájanie na spoľahlivú prevádzku kamery. Navyše, ak kameru pripojíte k USB portu vo vozidle pomocou kábla, ktorý umožňuje prenos dát (nie je súčasťou balenia), kamera môže prejsť do režimu hromadného úložiska USB. V tomto režime nemôže nahrávať video ani sa pripojiť k vášmu smartfónu.

Priložený ľahký napájací kábel je navrhnutý tak, aby bol skrytý. Aby ste skryli napájací kábel, prevádzkajte ho za

obložiením vozidla pozdĺž čelného skla, dverí alebo palubnej dosky.



3 Pripojte napájací kábel do priloženého napájacieho adaptéra.

4 Pripojte napájací adaptér do elektrickej zásuvky vozidla.

5 V prípade potreby zapnite zapaľovanie vozidla na napájanie zásuvky vo vozidle.
Zariadenie sa zapne a začne nahrávať.

Nastavenie umiestnenia kamery

Zariadenie viete namontovať vľavo, v strede, alebo vpravo na čelnom skle. Pre najlepší výsledok by ste mali nastaviť polohu kamery kde viete označiť miesto zariadenia vo vozidle.

1 Vyberte **Settings > Driver Assistance > Camera Placement**.

2 Vyberte **Horizontal Placement**, a vyberte horizontálne umiestnenie vašej kamery.

3 Vyberte **Vehicle Height**.

4 Vyberte možnosť:

- Ak šoférujete veľké vozidlo ako dodávka alebo nákladný automobil, vyberte **Tall** (Vysoká).
- Ak šoférujete automobil, vyberte **Normal** (Normálna).

Manuálne zapnutie zariadenia

Pred zapnutím zariadenia pomocou napájania z batérie, by ste mali batériu úplne nabiť.

POZNÁMKA: Keď je zariadenie pripojené k zásuvke zapaľovania, zapne sa automaticky po zapnutí vozidla.

Vyberte .

Zariadenie sa zapne.

Manuálne vypnutie zariadenia



POZNÁMKA: Keď je zariadenie pripojené k zásuvke zapaľovania, vypne sa automaticky po vypnutí vozidla.

Podržte  na 3 sekundy.

Ak je zariadenie pripojené k sieti Wi-Fi®, nahráje dostupné videá na úložisko Vault predtým, ako sa vypne.

Ak je vaše zariadenie pripojené k externému napájaniu, povolí sa funkcia parkovacieho strážcu po piatich sekundách. Ak je to nevyhnutné, môžete postupovať podľa pokynov na obrazovke a vypnúť zariadenie skôr, ako sa povolí funkcia parkovací strážca.

Hlavná ponuka

Z náhľadu stlačte  alebo  pre prechádzanie cez hlavnú ponuku a stlačte  pre otvorenie položiek ponuky.

Gallery: Umožňuje prezeranie a správu nahraného videa (strana 9).

Garmin Drive App: Umožňuje spárovanie kamery so smartfónom a aplikáciou Garmin Drive (strana 16).

Settings: Umožňuje nastavenie funkcií kamery, zmenu systém. nastavení a zobrazenie systém. informácií (strana 22).

Voice Control: Umožňuje zapnúť a vypnúť funkciu hlasového ovládania (strana 15).

Travelapse: Umožňuje spustenie a zastavenie Travelapse nahrávania (strana 7).

Nahrávanie palubnou kamerou

OZNÁMENIE

V niektorých jurisdikciách sa môže na nahrávanie zvuku a videa alebo na fotografovanie vzťahovať zákaz či obmedzenia. V niektorých jurisdikciách sa môže vyžadovať znalosť všetkých strán o nahrávaní a udelenie ich súhlasu pred nahrávaním zvuku a videa alebo fotografovaním. Je vašou povinnosťou poznať a dodržiavať zákony, nariadenia a ďalšie obmedzenia vo vašej jurisdikcii.

Palubná kamera nahráva video na pamäťovú kartu kamery (strana 1). Zariadenie predvolene spúšťa nahrávanie ihneď po zapnutí a pokračuje v nahrávaní, až kým sa nevypne. Ak je pamäťová karta plná, zariadenie automaticky odstráni najstaršie neuložené video, aby vytvorilo priestor pre nové video.

Keď je zapnutá možnosť okamžitého odstraňovania neuložených videí, zariadenie bude priebežne odstraňovať neuložené videá staršie než tri minúty a odstráni všetky neuložené videá pri vypnutí zariadenia. Túto funkciu možno povoliť alebo zakázať v nastaveniach kamery (strana 22).

Ak nechcete, aby sa videozáznam prepísal alebo odstránil novým videom, môžete daný videozáznam uložiť (strana 9).

Oloženie videozáznamu

Zariadenie štandardne používa senzor na detekciu prípadných incidentov a automaticky ukladá videozáznam 15 sekúnd pred a 15 sekúnd po detekcii udalosti. Môžete tiež ukladať video kedykoľvek manuálne.

Stlačte .

Zariadenie uloží videozáznam pred, počas a po stlačení .

TIP: Videá môžete ukladať aj pomocou hlasových príkazov (strana 15).

Pamäťová karta má obmedzenú kapacitu. Po tom ako uložíte videozáznam, mali by ste premiestniť nahrávku do smartfónu (strana 19) alebo do počítača (strana 10).

Detekcia udalostí

Zariadenie štandardne používa senzor na detekciu prípadných incidentov a automaticky ukladá videozáznamy 15 sekúnd pred a 15 sekúnd po detekcii

udalosti. Videozáznam obsahuje údaje s časom, dátumom a miestom udalosti.

Zapnutie a vypnutie nahrávania zvuku

UPOZORNENIE

Niektoré jurisdikcie môžu zakázať nahrávanie zvuku vo vozidle alebo môžu vyžadovať, aby všetci cestujúci mali vedomosť o zázname a poskytli súhlas pred nahrávaním zvuku vo vozidle. Je vašou zodpovednosťou poznať a dodržiavať všetky zákony a obmedzenia platné pre vašu krajinu.

Zariadenie môže nahrávať zvuk pomocou integrovaného mikrofónu počas nahrávania videa. Nahrávanie zvuku môžete kedykoľvek zapnúť alebo vypnúť.

Vyberte **Settings > Camera > Record Audio**.

TIP: Nahrávanie zvuku môžete zapnúť alebo vypnúť aj pomocou hlasových príkazov (strana 15).

Travelapse

Funkcia Travelapse slúži k vytvoreniu zrýchleného videozáznamu vašej cesty, vďaka čomu získate možnosť zdieľať krátke video zachytávajúce všetky miesta, kde ste boli. Používanie funkcie

Travelapse sa nijak nevyučuje s klasickým nahrávaním palubnej kamery.

POZNÁMKA: Nahrávanie Travelapse nie je k dispozícii v prípade, že je aktivovaná funkcia okamžitého mazania neuložených videozáznamov (strana 22).

Nahrávanie Travelapse videa

Nahrávanie Travelapse môžete kedykoľvek ručne zapnúť alebo vypnúť prostredníctvom hlavnej ponuky alebo hlasových príkazov.

POZNÁMKA: Zariadenie pokračuje v nahrávaní bežných záznamov z palubnej kamery aj počas nahrávania videa Travelapse.

- Pokiaľ chcete zahájiť nahrávanie videa Travelapse, zvolte možnosť:
 - V hlavnej ponuke zvolte **Travelapse > Start**.
 - Povedzte **OK, Garmin, Start Travelapse**.
- Pre ukončenie nahrávania záznamu Travelapse zvolte možnosť:
 - V hlavnej ponuke, zvolte **Travelapse > Stop**.
 - Povedzte **OK, Garmin, Stop Travelapse**.

Parkovací strážca

Funkcia parkovací strážca umožňuje kamere automatické nahrávanie videa kým je vaše vozidlo zaparkované. Hneď ako vypnete svoje

vozidlo, kamera automaticky vstúpi do režimu parkovacieho záznamu. Kamera automaticky zaznamená video zakaždým, keď zistí incident a odošle oznámenie do vášho smartfónu, keď je kamera pripojena k sieti Wi-Fi. Môžeš spravovať nastavenia parkovacieho strážcu z aplikácie Garmin Drive na vašom smartfóne.

Povolenie alebo zakázanie parkovacieho strážcu.

Vyberte možnosti:

- Ak chcete povoliť funkciu parkovacieho strážcu zvolte **^ > Settings > Parking Guard > Enable**.
- Ak chcete zakázať funkciu parkovacieho strážcu zvolte **^ > Settings > Parking Guard > Settings > Enable**.

Nastavenia parkovacieho strážcu

Zvoľte **^ > Settings > Parking Guard > Settings**.

Enable: zapne alebo vypne funkciu parkovacieho strážcu.

Auto Start: Nastavuje čas, po ktorom vozidlo musí zostať nehybné pred tým, než kamera zapne parkovacieho strážcu.

Impact Sensitivity: Upravuje úroveň citlivosti pre detekciu incidentov, keď je funkcia Parkovací strážca aktívna.

Monitoring Time: Nastavuje dobu po ktorú zostane funkcia parkovací strážca aktívna, než sa vypne.

Run on Battery: Nastaví funkciu Parkovací strážca tak, aby používala batériu kamery, ak nie je pripojený externý zdroj napájania.

POZNÁMKA: Ak sa dotknete kamery počas aktivovaného nastavenia Run on Battery, môže sa neočakávane zapnúť keď detekuje pohyb.

Record Before Incident: Nastaví zariadenie a záznam 15 sekúnd pred zistením incidentov. Ak chcete použiť túto možnosť, musíte pripojiť kameru k externému zdroju napájania.

Prezeranie videí

POZNÁMKA: Pri prezeraní videí je pozastavené nahrávanie a nie sú aktívne upozornenia.

1 Zvoľte  > **Gallery**.

2 Zvoľte možnosť:

POZNÁMKA: Neuložené videa a videa Travelapse nie sú k dispozícii v prípade, že je aktivovaná funkcia okamžitého mazania neuložených videozáznamov (strana 22).

- Pre zobrazenie uložených videí zvoľte možnosť **Saved Videos**.
- Pre zobrazenie nedávných videí zvoľte možnosť **Temporary Videos**

3 Zvoľte video.



Uloženie neuloženého videozáznamu



Neuložené dočasné videozáznamy si môžete zobraziť v galérii, kde si môžete neuložené záznamy uložiť ako videa. Táto možnosť nie je k dispozícii v prípade, že je aktivovaná funkcia okamžitého mazania neuložených videozáznamov (strana 22).

1 Zvoľte  > **Gallery** > **Temporary Videos**.

2 Vyberte deň a čas.

Začne sa prehrávať video, ktoré zodpovedá zvolenému časovému rámcu.

3 Podržaním  alebo  môžete video pretáčať dozadu a dopredu. Pokiaľ dané tlačidlo pridržíte, zvýši sa rýchlosť „pretáčania“ videozáznamu. V dolnom ľavom rohu zobrazeného videa sa objaví časový údaj.

4 Keď nájdete videozáznam, ktorý chcete uložiť, stlačte  > .

Zariadenie uloží videozáznam o dĺžke 30-sekúnd, ktorý obsahuje 15 sekúnd pred a 15 sekúnd po zvolenom uloženom bode.

Vymazanie videa

1 Počas prehliadania videa v galérií zvolte  pre otvorenie menu.

2 Zvolte  > Yes.

Videa vo vašom počítači

POZNÁMKA: Niektoré prehrávače médií nepodporujú záznam vo vysokom rozlíšení.

Videa sú uložené na pamäťovej karte kamery v adresári DCIM. Videa sú ukladané vo formáte MP4. Po pripojení pamäťovej karty alebo zariadenia k počítaču si môžete fotografie a videa prehliadať a kopírovať (strana 10).

Navštívte garmin.com/dashcamvideos pre viac informácií.

Videa sa triedia do niekoľkých adresárov.

POZNÁMKA: Neuložené videa a videa Travelapse nie sú k dispozícii v prípade, že je aktivovaná funkcia okamžitého mazania neuložených videozáznamov (strana 22).

100EVENT: Obsahuje videá uložené automaticky v prípade, že zariadenie detekuje udalosť.

102SAVED: Obsahuje videá, ktoré boli uložené manuálne.

103PARKM: Obsahuje videa zaznamenané pri parkovaní.

104TLPSE: Obsahuje Travelapse videa.

105UNSVD: Obsahuje neuložené videozáznamy. Pokiaľ je úložisko neuložených videí plné, prepíše zariadenie najstaršie uložené video.

Pripojenie kamery k počítaču

Môžete pripojiť kameru k počítaču na inštalovanie aktualizácie softvéru alebo na prenášanie videí do počítača.

POZNÁMKA: Nabíjací kábel dodaný s vašim zariadením je určený len na napájanie a nedá sa použiť na pripojenie k počítaču.

1 Pomocou kompatibilného dátového kábla USB-C® zapojte dátový kábel do portu USB-C na kamere.

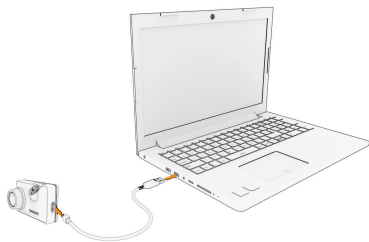

- 2 Zapojte druhý koniec kábla do kompatibilného USB portu na vašom počítači.
V závislosti od operačného systému vášho počítača, sa zariadenie zobrazí ako vymeniteľný disk, alebo vymeniteľná jednotka.

Upozornenia a výstrahy pre vodiča

Vaša kamera ponúka funkcie, ktoré vás budú nabádať k pozornejšej jazde, čo sa vám môže hodiť aj v prípade, že prechádzate dôverne známou oblasťou. O novom upozornení vás zariadenie informuje zvukovým signálom alebo hlášením a zobrazením príslušných informácií. U niektorých typov upozornení môžete akustickú výstrahu ľubovoľne zapínať a vypínať.

Forward collision warning: Zariadenie

vás varuje pokiaľ rozpozná, že neudržíte bezpečný odstup od vozidla pred vami.

Lane departure warning: Zariadenie vás upozorní na potenciálne nebezpečenstvo spojené s nežiadúcim vybočením vášeho vozidla z jazdného pruhu.

Go alert: Pokiaľ sa opäť rozbehne zastavená doprava, zaznie tón a na displeji zariadenia sa zobrazí upozornenie, že máte ísť.

Speed cameras: Pokiaľ sa blížite k rýchlostnej kamere, zaznie tón a na displeji zariadenia sa zobrazí maximálna povolená rýchlosť a vzdialenosť k rýchlostnej kamere..

Red light cameras: Pokiaľ sa blížite ku kamere na semafóroch, zaznie tón a na displeji sa zobrazí vzdialenosť ku kamere.

Systém varovania pred zrážkou s vozidlom vpredu

VAROVANIE

Funkcia varovania pred zrážkou s vozidlom vpredu (FCWS) má len informačný účel a nemá nahrádzať vašu zodpovednosť za sledovanie podmienok na cestách a dopravnej situácie, dodržiavanie všetkých dopravných predpisov a riadenie sa zdravým úsudkom počas celej jazdy. Funkcia FCWS využíva pri upozorňovaní

na blížiacu sa vozidlá kameru, a preto môže byť jej funkčnosť pri zhoršenej viditeľnosti obmedzená. Ďalšie informácie nájdete na stránke garmin.com/warnings.

Funkcia FCWS vás upozorní, keď zariadenie zistí, že medzi vaším vozidlom a vozidlom pred vami nie je bezpečná vzdialenosť. Zariadenie určí rýchlosť vášho vozidla pomocou systému GPS a na základe vašej rýchlosti vypočíta odhadovanú bezpečnú vzdialenosť medzi vami a vozidlom pred vami. Funkcia FCWS sa aktivuje automaticky, keď vozidlo prekročí rýchlosť 65 km/h (40 míl/h).

Keď zariadenie zistí, že ste príliš blízko za vozidlom pred vami, vydá varovný zvukový signál a na obrazovke sa zobrazí upozornenie.



Tipy na používanie systému varovania pred zrážkou s vozidlom vpredu

Na výkonnosť systému varovania pred zrážkou s vozidlom vpredu (FCWS) vplyva viacero faktorov. V určitých podmienkach nemusí funkcia FCWS vozidlo pred vami zistiť.

- Funkcia FCWS sa aktivuje, až keď vozidlo prekročí rýchlosť 65 km/h (40 míl/h).
- Funkcia FCWS nemusí vozidlo pred vami zistiť, ak kamera bráni vo výhľade dážď, hmla, sneženie, ostré slnečné svetlo alebo prudké svetlo reflektorov, či tma.
- Funkcia FCWS nemusí správne fungovať, ak kamera nie je správne vyrovnaná (strana 5).
- Funkcia FCWS nemusí zistiť vozidlo, ktoré je ďalej ako 40 m (130 ft) alebo bližšie ako 5 m (16 ft).
- Funkcia LDWS nemusí fungovať správne, ak v nastaveniach umiestnenia kamery nie je správne zadaná výška vozidla alebo umiestnenie zariadenia vo vozidle (strana 5).

Systém upozorňovania na vybočenie z jazdného pruhu

VAROVANIE

Funkcia upozorňovania na vybočenie z jazdného pruhu (LDWS) má len informačný účel a nemá nahrádzať vašu zodpovednosť za sledovanie podmienok na cestách a dopravnej situácie, dodržiavanie všetkých dopravných predpisov a riadenie sa zdravým úsudkom počas celej jazdy. Funkcia LDWS využíva pri upozorňovaní na prekročenie deliacich pruhov kameru, a preto môže byť jej funkčnosť pri zhoršenej viditeľnosti obmedzená. Ďalšie informácie nájdete na stránke garmin.com/warnings.

Funkcia LDWS vás upozorní, ak zistí, že zrejme neúmyselne prekračujete hranicu jazdného pruhu. Zariadenie vás upozorní napríklad v prípade, že prekročíte súvislé namaľované cestné čiary. Funkcia LDWS spustí upozorňovanie, až keď vozidlo prekročí rýchlosť 65 km/h (40 míľ/h). Upozornenie sa zobrazí na ľavej alebo pravej strane obrazovky podľa toho, ktorú hranicu jazdného pruhu ste prekročili.



POZNÁMKA: ak chcete, aby funkcia LDWS fungovala čo najlepšie, mali by ste nastaviť položku Camera Placement podľa toho, kde vo vozidle je zariadenie umiestnené.

Tipy na používanie systému upozorňovania na vybočenie z jazdného pruhu

Na výkonnosť systému upozorňovania na vybočenie z jazdného pruhu (LDWS) vplyva viacero faktorov. V určitých podmienkach nemusí funkcia LDWS zistiť vybočenie z jazdného pruhu.

- Funkcia LDWS spustí upozorňovanie, až keď vozidlo prekročí rýchlosť 65 km/h (40 míľ/h).
- Funkcia LDWS nemusí fungovať správne, ak kamera nie je správne vyrovnaná.
- Funkcia LDWS nemusí fungovať správne, ak v nastaveniach

umiestnenia kamery nie je správne zadaná výška vozidla alebo umiestnenie zariadenia vo vozidle (strana 5).

- Funkcia LDWS vyžaduje, aby kamera nepretržite a jasne snímala deliace čiary jazdného pruhu.
 - Vybočenie z jazdného pruhu sa nemusí zistiť, ak deliace čiary nie sú dobre viditeľné pre dážď, hmlu, sneženie, mimoriadne tmavé tieny, ostré slnečné svetlo alebo prudké svetlo reflektorov, práce na ceste alebo iné prekážky sťažujúce viditeľnosť.
 - Vybočenie z jazdného pruhu sa nemusí zistiť, ak deliace čiary jazdných pruhov nie sú rovné, ak chýbajú alebo sú výrazne vyjazdené.
- Funkcia LDWS nemusí zistiť vybočenie z jazdného pruhu na mimoriadne širokých a úzkych cestách alebo na cestách s početnými zákrutami.

Upozornenie na jazdu

Funkcia upozornenia na jazdu vydá zvuk a zobrazí výstrahu, keď sa zastavená premávka pred vozidlom začne hýbať.

Toto upozornenie zaznie len v prípade, že vozidlo pred vami sa posunie o značnú vzdialenosť a vaše vozidlo zostane stáť. Túto funkciu môžete využiť, keď stojíte pri semaforoch, alebo v prípade dopravných zdržaní. Táto funkcia používa na zistenie stojaceho alebo pohybujúceho sa vozidla kameru a vyžaduje voľný výhľad na cestu.

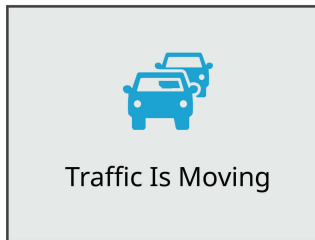

Semaforové kamery a rýchlostné kamery

UPOZORNENIE

Spoločnosť Garmin® nezodpovedá za presnosť databázy kamier na semaforoch alebo rýchlostných kamier ani za dôsledky ich používania.

POZNÁMKA: Táto funkcia nie je dostupná vo všetkých oblastiach na všetkých modeloch produktov. V niektorých oblastiach sú pre

určité modely produktov dostupné informácie o umiestnení kamier na semaforoch a rýchlostných kamerách s plateným predplatným. Zariadenie vás upozorní, keď sa priblížite k nahlásenej rýchlostnej alebo semaforovej kamere.

- V niektorých oblastiach vie vaše zariadenie prijímať informácie o semaforových a rýchlostných kamerách keď je pripojené k smartfónu so spustenou aplikáciou Garmin Drive.
- Databázu kamier uloženú v zariadení môžete aktualizovať pomocou softvéru Garmin Express™ (garmin.com/express). Svoje zariadenie by ste mali často aktualizovať, aby ste dostávali najaktuálnejšie informácie o kamerách.

Hlasové ovládanie

Hlasové ovládanie umožňuje ovládať kameru pomocou slov a príkazov.

POZNÁMKA: Hlasové ovládanie nie je dostupné pre všetky jazyky a regióny. Pokiaľ je rozhranie nastavené na nepodporovaný jazyk, môžete hlasové ovládanie používať len v anglickom jazyku.

Ovládanie kamery pomocou hlasových príkazov

- 1 Povedzte **OK, Garmin** a kamera aktivuje hlasové ovládanie. Ozve sa zvukové znamenie a kamera začne čakať na príkaz.
- 2 Povedzte príkaz:
 - Pre uloženie videa, povedzte **Save Video**.
 - Pre záznam videa so zvukom povedzte **Record Audio**.
 - Pre záznam videa bez zvuku povedzte **Stop Audio**.
 - Pre spustenie záznamu Travelapse povedzte **Start Travelapse**.
 - Pre ukončenie záznamu Travelapse povedzte **Stop Travelapse**.Kamera potvrdí príjem príkazu zvukovým signálom.

Zapnutie alebo vypnutie hlasového ovládania

Zvoľte  > **Voice Control** > **Settings** > **Enable**.

Rady pre prácu s hlasovými príkazmi

- Hovorte bežnou intonáciou priamo do zariadenia.
- Znížením šumu pozadia zvýšite presnosť rozpoznávania hlasu.

- Pred vyslovením každého z príkazov povedzte **OK, Garmin**.
- Počúvajte, či budete počuť tón, ktorý potvrdzuje, že kamera úspešne rozpoznala váš príkaz.
- Zmeňte budiace slovo ak máte viac ako jedno zariadenie Garmin s funkciou hlasového ovládania (strana 16).

Zmena budiaceho slova

Hlasové ovládanie kamery sa aktivuje, keď povieť OK, Garmin. Budiace slovo môžete zmeniť kedykoľvek. To môže byť užitočné, ak máte viac ako jedno zariadenie Garmin s funkciou hlasového ovládania.

- 1 Zvoľte **>** **Voice Control** > **Settings** > **Wake Word**.
- 2 Zvoľte budiace slovo.

Párovanie s vaším smartfónom

Kameru Garmin Dash Cam môžete spárovať so smartfónom a aplikáciou Garmin Drive. Aplikácia Garmin Drive vám umožňuje nastavenie siete s viacerými kamerami, zmenu nastavení kamery a prezeranie, upravovanie a ukladanie fotografií a videí. Môžete tiež nahrávať, spravovať a zdieľať zábery na bezpečnom online úložisku Vault.

POZNÁMKA: Funkcie vzdialenej siete Wi-Fi® a funkcie Vault vyžadujú platené predplatné (strana 19).

- 1 V obchode s aplikáciami na smartfóne, nainštalujte aplikáciu Garmin Drive.
 - 2 Pripojte kameru k napájaniu pomocou priloženého adaptéra na napájanie z vozidla a kábla
- Kamera sa zapne.
- 3 Umiestnite kameru a svoj smartfón do vzdialenosti 3m od seba.
 - 4 Na svojom telefóne otvorte otvorte aplikáciu Garmin Drive.

5 Vyberte možnosť:

- Ak je toto prvé zariadenie Garmin® ktoré párujete so svojím smartfónom, potvrdíte licenčné zmluvy aplikácie Garmin Drive.
- Ak párujete ďalšie Garmin zariadenie alebo kameru so smartfónom, vyberte **Pridať ďalšie zariadenie**.

- 6 Vyberte sériu **Garmin Dash Cam**.

7 Na svojej kamere zvolte  > **Get the App.**

8 Postupujte podľa pokynov na obrazovke pre dokončenie procesu párovania a nastavenia.

Zobrazí sa hlavný panel aplikácie. Po tom, čo sú zariadenia spárované, automaticky sa pripoja pokiaľ sú zapnuté a v dosahu.

Pripojenie kamery k Wi-Fi sieti

POZNÁMKA: Funkcie vzdialenej Wi-Fi siete a funkcie Vault vyžadujú platené predplatné (strana19).

Na ovládanie kamery pomocou existujúcej siete Wi-Fi, musí byť sieť nastavená tak, aby sa pripojené zariadenia videli a vedeli medzi sebou komunikovať.

Môžete použiť aplikáciu Garmin Drive na pripojte kamery k sieti Wi-Fi. Mohol by to byť mobilný hotspot, domáca sieť alebo firemná sieť.

Keď ste pripojení k sieti Wi-Fi, vaša kamera automaticky odošle videá do úložiska Vault, keď zistí incident. Môžete sa pripojiť ku kamere vzdialene pomocou aplikácie Garmin Drive pre zobrazenie živého náhľadu (strana 18).

1 Pripojte kameru k aplikácii Garmin Drive (strana 16).

2 V aplikácii Garmin Drive zvolte  a vyberte vaše vozidlo a názov kamery.

3 Zvolte **Pripojenia Wi-Fi.**

Zobrazí sa zoznam prístupových bodov Wi-Fi v okolí..

4 vyberte svoju sieť Wi-Fi a zadajte sieťové heslo.

Kamera sa pripojí k sieti Wi-Fi.

Kamera si uloží sieťové informácie a automaticky sa pripojí pri nasledujúcom zapnutí kamery v dosahu siete.

Zobrazenie videí v smartfóne

Pred zobrazením videí a fotografií v smartfóne musíte spárovať zariadenie Garmin Dash Cam s aplikáciou Garmin Drive (strana 16).

POZNÁMKA: Zariadenie zastaví nahrávanie. Upozornenia budú počas prezerania videí a fotografií vypnuté.

1 V aplikácii Garmin Drive v smartfóne vyberte možnosť **Prehrať videozáznam**

2 Vyberte možnosť:

- Ak si chcete pozrieť uložené video, vyberte súbor z priečinka **Uložené**.
- Ak si chcete pozrieť video, ktoré nebolo uložené, vyberte video z priečinka **Dočasné**.

Zobrazenie živého náhľadu kamery

Než si budete môcť prezrieť Živý náhľad kamery, musíte mať aktívne predplatné Vault a musíte pripojiť svoju kameru do siete Wi-Fi (strana 17).

Kameru môžete tiež pripojiť k stálemu 12V napájaciemu zdroju (strana 27).

Živý prenos z kamery si môžete pozrieť pomocou funkcia Živý náhľad v aplikácii Garmin Drive. Môžete sa pripojiť priamo k spráovanej kamere pomocou technológie Bluetooth® alebo sa pripojiť vzdialene pomocou siete Wi-Fi.

1 Z aplikácie Garmin Drive na vašom smartfóne, vyberte **Živý náhľad**.

Aplikácia vyhľadá dostupné kamery.

2 V prípade potreby vyberte kameru zo zoznamu dostupných zariadení.

Zobrazí sa živý náhľad.

Odstránenie videa pomocou vášho smartfónu

1 Keď si vo svojom smartfóne prezeráte zoznam uložených videí zvolte položku **Vybrať**.

2 Vyberte jeden alebo viacero súborov.

3 Stlačte .

Úložisko Vault

POZNÁMKA: Táto funkcia vyžaduje aktívne predplatné služby Vault. Funkcie služby Vault nie sú dostupné vo všetkých krajinách.

Môžete nahrávať, spravovať a zdieľať kamerové zábery na bezpečnom online úložisku Vault. S platením predplatným Kamera nahráva a posiela uložené videá na online úložisko Vault automaticky, keď je pripojená k Wi-Fi sieti.

Môžete si zakúpiť voliteľné predplatné z aplikácie Garmin Drive vo svojom smartfóne.

POZNÁMKA: Aby ste to mohli použiť túto funkciu, vaša kamera musí byť pripojená k sieti Wi-Fi.

Predplatné služby Vault

Môžete si zakúpiť predplatné služby Vault na ukladanie videí na zabezpečený online úložný server.

1 V aplikácii Garmin Drive na vašom smartfóne vyberte svoje zariadenie.

2 Vyberte **Nastavenia** > **Úložisko služby Vault** > **Vybrať plán**.

3 Postupujte podľa pokynov na obrazovke.

Zdieľanie videa

You can share a secure link to a dash camera video from the Vault.

POZNÁMKA: Na používanie tejto funkcie je potrebné aktívne predplatné služby Vault.

1 V aplikácii Garmin Drive na vašom smartfóne vyberte **Vault**.

2 Vyberte video a zvolte **Bezpečné zdieľanie**.

3 Postupujte podľa pokynov na obrazovke.

Vypnutie prepojenia na zdieľané video

Máte možnosť vypnúť prepojenie na video, ktoré ste predtým zdieľali zo služby Vault. Po vypnutí prepojenia na zdieľané video sa video nastaví ako súkromné a prepojenie na zdieľanie a prístupový kód sa deaktivujú.

1 V aplikácii Garmin Drive v smartfóne vyberte položku **Vault**.

2 Vyberte video a zvolte položky **Deaktivovať odkaz** > **Pokračovať**.

Odstránenie videa zo služby Vault

1 V aplikácii Garmin Drive v smartfóne vyberte položku **Vault**.

2 Vyberte video a zvolte položky **Odstrániť z {0}** > **Pokračovať**.

Editovanie a exportovanie videa

Môžete orezať dĺžku videa na odstránenie nepotrebných záberov pred exportom na úložisko Vault.

POZNÁMKA: Videá v úložisku Vault sa nedajú orezávať.

1 Počas prezerania videa potiahnite ukazovatele orezania ① na lište priebehu videa doľava alebo doprava na orezanie dĺžky videa.

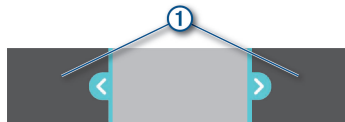

2 Začiarknite políčko **Zahrnúť zvuk** zahrnúť nahratý zvuk (voliteľné).

3 Zvoľte **Exportovať**.

POZNÁMKA: Pri exporte videa musíte ponechať aplikáciu v popredí.

Aplikácia exportuje zostrihané video.

4 Po dokončení exportu videa vyberte možnosť (voliteľné):

- Pre uloženie videa do telefónu zvoľte **Uložiť do telefónu**.
- Ak chcete odstrániť video z pamäťovej karty kamery, zvoľte **Odstrániť z kamery**.
- Ak sa chcete vrátiť do galérie zvoľte **Hotovo**.

Sieť viacerých kamier

Môžete inštalovať viac kamier v tom istom vozidle, ako napríklad predná a zadná kamera a vytvoriť kompozitné video obraz v obraze so simultánnych nahrávok. Ak je súčasťou siete kamera s GPS, môžete pridať informácie o polohe pre uloženie videí pre všetky kamery v sieti.

Vytvorenie videí obraz v obraze s viacerými kamerami

Pred použitím tejto funkcie musíte spárovať najmenej dve kamery s aplikáciou

Garmin Drive a nahrávať zábery pomocou oboch kamier.

Aplikácia Garmin Drive vám umožňuje vytvoriť kompozitné, video obraz v obraze zo záznamov, nahraných súčasne na dvoch kamerách.

1 V aplikácii Garmin Drive zvoľte **Prehrať videozáznam**.

2 Vyberte video s viacerými kamerami.

Videozáznamy s viacerými kamerami sú označené ikonami  na náhľade videa. Aplikácia automaticky zlúči video nahrané v rovnakom čase do jedného videa s ikonou viacerých kamier.

3 Vyberte ◀ a ▶ pre výber kamerového záznamu, ktorý sa použije na celú časť obrazovky videa.

4 Potiahnite značky na paneli priebehu videa vľavo alebo vpravo pre skrátenie dĺžky videa.

5 Vyberte **Pokračovať**.

6 Vyberte ◀ a ▶ pre výber kamerového záznamu, ktorý sa použije na časť obraz v obraze videa.

7 Vyberte roh obrazovky, na ktorom chcete aby sa zobrazovali obraz

v obraze a vyberte **Exportovať**.

POZNÁMKA: Pri exporte videa musíte mať aplikáciu v popredí. Aplikácia exportuje video obraz v obraze do smartfónu.

Nastavenia kamery v aplikácii

Garmin Drive

Nastavenia nahrávania

V aplikácii Garmin Drive vyberte  a vyberte vozidlo a názov kamery.

Prekrytie údajov: Upravuje typ údajov, ktoré sa zobrazia na videách a obrázkoch.

Hodnota expozície: Upravuje úroveň expozície svetla vo videách a obrázkoch.

Rozpoznanie dopravnej udalosti: Upravuje úroveň citlivosti na detekciu incidentov.

Rozlíšenie: Upravuje rozlíšenie videa.

Travelapse: Zapína alebo vypína funkciu Travelapse (strana 7).

Neuložené videá: Určuje, kedy zariadenie odstráni neuložené zábery. Keď je zvolená možnosť **Odstrániť, keď bude pamäť plná**, zariadenie vymaže najstaršie neuložené zábery keď bude úložisko pamätevej karty plné.

Keď je zvolená možnosť **Rýchlo odstrániť**, zariadenie bude nepretržite mazať neuložené video staršie ako tri minúty a mazať všetky neuložené videá zakaždým, keď sa vypne. To je užitočné pre ochranu osobných údajov. Ak je zvolená možnosť **Rýchlo odstrániť**, nemôžete nahrávať Travelapse videa.

Nastavenia systému

V aplikácii Garmin Drive vyberte,  a potom vyberte názov vozidla a kamery.

Dokončiť nastavenia: Poskytuje možnosti nadokončenie krokov nastavenia, ktoré nemuseli byť dokončené počas inštalácie.

Úložisko služby Vault: Poskytuje možnosti dostupných predplatení Vault.

Pripojenia Wi-Fi: Zobrazuje stav pripojenia bezdrôtovej siete.

Nastavenia bezpečnosti a ochrany

V aplikácii Garmin Drive vyberte,  a potom vyberte názov vozidla a kamery.

Strážca pri parkovaní: Povoľuje strážcu pri parkovaní a upravuje nastavenie nahrávania strážcu pri parkovaní.

Systémové nastavenia

V aplikácii Garmin Drive vyberte,  a potom vyberte názov vozidla a kamery.

Hlasitosť upozornenia: Upravuje hlasitosť upozornení kamery.

Jazyk: Nastavuje jazyk zariadenia.

Jednotky a čas: Upravuje nastavenia formátu dátumu a času.

Hlasové príkazy: Umožňuje hlasové

príkazy a nastavuje jazyk pre hlasové príkazy.

Slovo na prebudenie: Umožňuje zmeniť aktivačné slovo pre hlasové ovládanie.

Nastavenia zariadenia

V aplikácii Garmin Drive vyberte  a potom vyberte názov vozidla a kamery.

Informácie o zariadení: Vypíše verziu softvéru kamery a ID jednotky.

Vyhľadať aktualizácie: Skontroluje zariadenie pre aktualizácie softvéru.

Preradenie do iného vozidla: Nastaví

vozidlo používané s vybranou kamerou.

Naformátovať SD kartu: Formátuje pamäťovú kartu a odstráni všetky videá a údaje na karte.

Pomocník: Otvorí stránku podpory produktu pre zariadenie.

Obnoviť: Obnovuje predvolené výrobné nastavenia a odpáruje zariadenie z aplikácie Garmin Drive.

Odstrániť zariadenie: Odpáruje zariadenie z aplikácie Garmin Drive.

Prenovovanie kamery

Názov kamery môžete zmeniť a odlišiť ho od ostatných kamier v sieti viacerých kamier.

1 V aplikácii Garmin Drive vyberte vašu kameru.

2 Vyberte **Nastavenia > Dokončiť nastavenia > Zarovnanie kamery**.

3 Vyberte názov kamery z ponuky **Názov kamery**.

TIP: Ak chcete zadať vlastný názov kamery, zvolte **Vlastné**.

Nastavenia

Nastavenia kamery

Zvoľte  > **Settings > Camera**.

Resolution: Upravuje rozlíšenie videa.

Incident Detection: Zapína a vypína detekciu incidentov a nastavuje možnosti citlivosti detekcie incidentov (strana 7).

Record Audio: Zapína a vypína záznam zvuku (strana 7).

Data Overlay: Upravuje typ údajov, ktoré sa budú zobrazovať na videách a fotografiách.

Temporary Videos: Určuje, kedy zariadenie odstráni neuložené videozáznamy. Ak je zvolená možnosť **Delete When Full** (Odstrániť, keď bude pamäť plná), zariadenie vymaže najstaršie neuložené zábery keď bude úložisko pamäťovej karty plné. Keď je zvolená možnosť **Promptly Delete** (Rýchlo odstrániť), zariadenie bude nepretržite mazať neuložené video staršie ako tri minúty a mazať všetky neuložené videá zakaždým, keď sa vypne. To je užitočné pre ochranu osobných údajov. Ak je zvolená možnosť **Promptly Delete** (Rýchlo odstrániť), nemôžete nahrávať Travelapse videá.

Exposure Value: Nastaví hodnotu expozície na videá.

Format Card: Vymažúce pamäťovú kartu a vymaže všetky videá a údaje na karte

Nastavenie rozlíšenia videa

Môžete nastaviť rozlíšenie videa nahrávaného kamerou. Rozlíšenie predstavuje počet pixelov na šírku a na výšku. Hodnota FPS udáva, koľko záberov je v rámci videa zachytených každú sekundu. V rámci funkcie HDR je pre

každý výber záznamu kombinovaných niekoľko úrovní expozície, čo môže zlepšiť čistotu obrazu vo vysoko kontrastnom prostredí alebo za zlých svetelných podmienok. Nastavenia s vyšším rozlíšením alebo vyšším počtom FPS vyžadujú viac miesta na pamäťovej karte.

Zvoľte **Settings > Camera > Resolution**.

Nastavenia	Rozlíšenie
1440p, 30fps, HDR	2560 × 1400 px
1080p, 60fps	1920 × 1080 px
1080p, 30fps, HDR	1920 × 1080 px

Nastavenie jazdných asistentov

Zvoľte **Settings (Nastavenia) > Driver Assistance** (Asistent vodiča).

Camera Placement: Umožňuje určiť, kde vo vozidle je zariadenie umiestnené (strana 5).

Forward Collision: Služi k nastaveniu citlivosti funkcie FCWS.

Go Alert: Umožňuje zapnúť alebo vypnúť vizuálne a akustické upozornenie na jazdu vo chvíli, kedy a dá do pohybu doposiaľ zastavená doprava (strana 14).

Lane Departure: Upravuje nastavenia hraníc jazdných pruhov (strana 13).

Garmin Red Light Cameras: Nastaví zvukové upozornenia na rýchlostné kamery.

Nastavenie displeja a hlasitosti

Zvoľte **^ > Settings > Display & Volume**.

Volume (Hlasitosť): Slúži pre nastavenie hlasitosti výziev kamery a prehrávaného videa.

Uloženie tónu videa: Zapína a vypína zvukový tón, ktorý sa prehráva pri uložení videa.

Brightness (Jas): Upravuje jas displeja hľadáči. Ak vyberiete možnosť Automatický jas, zariadenie automaticky prispôsobí jas displeja na základe okolitého svetla.

Color Mode (Režim farieb): Umožňuje zvoliť denný alebo nočný režim farieb. Pokiaľ zvolíte možnosť Auto (Automaticky), zariadenie sa prepína medzi denným a nočným režimom automaticky v závislosti na dennej dobe.

Display Timeout: (Interval pre vypnutie podsvietenia): Umožňuje nastaviť, či má displej kamery ostať pri pripojení ku zdroju napájania stále zapnutý alebo či sa má po uplynutí jedej minúty vypnúť. Po vypnutí displeja kamera stále pokračuje v nahrávaní, čo je signalizované svietením červenej LED kontrolky.

Nastavenia systému

Zvoľte **^ > Settings > System**.

Regulatory: zobrazí povinné informácie a informácie o zhode.

Units: Umožňuje nastavenie merných jednotiek vzdialenosti.

Time: Umožňuje nastaviť čas, dátum a formát zobrazenia času na videu.

Language: Slúži pre výber jazyka textu zobrazeného na displeji.

About: zobrazuje názov kamery, číslo verzie softvéru, ID číslo jednotky a informácie o niektorých softvérových funkciách.

Reset: Umožňuje obnoviť všetky pôvodné továrenské nastavenia, pričom dôjde k zrušeniu párovania kamery s aplikáciou Garmin Drive. Pri zvolení tejto možnosti nedôjde k zmazaniu nahraných videí. Pokiaľ chcete zmazať všetky videozáznamy na pamäťovej karte, môžete pamäťovú kartu naformátovať (strana 1).

Informácie o zariadení

Stav LED kontroliek

LED kontrolka **1** zobrazuje stav zariadenia.

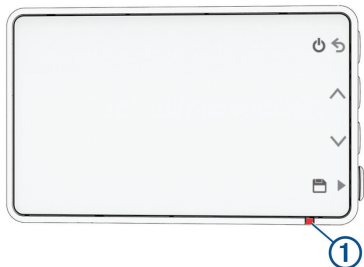

Aktivita LED kontroliek	Stav
Červená	Video sa nahráva.
Blikajúca červená	Ukladá sa video. Kamera inštaluje softvérovú aktualizáciu. Spúšťa sa nahrávanie Travelapse.

Aktivita LED kontroliek	Stav
Blikajúca červená pomaly	Zariadenie je v režime Strážcu pri parkovaní.
Vypnutá	Zariadenie je vypnuté. Videá sa prezerajú, exportujú alebo vymazávajú a kamera nenahráva video. Zariadenie je pripojené k počítaču alebo k USB portu s nízkym výkonom vo vozidle.

Čistenie objektívu kamery

OZNÁMENIE

Nepoužívajte chemické čistiace prostriedky a rozpúšťadlá, ktoré môžu poškodiť plastové komponenty.

Objektív kamery treba pravidelne čistiť, aby sa zlepšila kvalita zaznamenávaného videa.

- Objektív očistite handričkou, ktorá nezanecháva škrabance, prípadne ju i navlhčíte v izopropylalkohole.
- Objektív nechajte vyschnúť na vzduchu.

Aktualizácie produktov

Do svojho počítača si nainštalujte aplikáciu Garmin Express (www.garmin.com/express).

Získate tak jednoduchý prístup k týmto službám pre zariadenia Garmin:

- Aktualizácie softvéru
- Registrácia produktu

Nastavenie aplikácie Garmin Express

- 1 Zariadenie pripojte k počítaču pomocou USB kábla.
- 2 Prejdite na stránku **garmin.com/express**.
- 3 Postupujte podľa pokynov na obrazovke.

Aktualizácia zariadenia

s použitím aplikácie Garmin Drive

Aplikácia Garmin Drive vás upozorní, keď bude pre vaše zariadenie k dispozícii aktualizácia softvéru. Aktualizácie môžete skontrolovať kedykoľvek.

- 1 V aplikácii Garmin Drive vyberte vašu kameru.
- 2 Vyberte **Nastavenia > Vyhľadať aktualizácie**.
- 3 Vyberte **Inštalovať teraz**.

Aktualizácia softvéru sa odošle do vášho zariadenia. Dostanete upozornenie, keď bude prenos dokončený.

- 4 Odpojte zariadenie od napájania kým sa zariadenie vypne.
- 5 Pripojte zariadenie k napájaniu.

Zariadenie nainštaluje aktualizáciu softvéru.

POZNÁMKA: Počas aktualizácie softvéru sa zábery sa nenahrávajú

Stredisko podpory Garmin

Prejdite na adresu support.garmin.com, kde nájdete pomoc a informácie, ako sú produktové príručky, často kladené otázky, videá a zákaznícka podpora.

Zobrazenie e-štítku so zákonnými informáciami a prehlásením o zhode

- 1 V ponuke nastavenia prejdite až do spodnej časti ponuky.
- 2 Zvoľte **System > Regulatory**.

Reštartovanie zariadenia

Ak zariadenie prestane fungovať, môžete ho reštartovať.

Podržte 12 sekúnd stlačené tlačidlo napájania.

Špecifikácie

Rozmedzie prevádzkovej teploty	Od -20° do 60°C
Rozmedzie teploty pri nabíjaní	Od 0° do 60°C
Vstupné napätie	Od 4.75 do 5.25 Vdc, 1 A
Bezdrôtové frekvencie	2.4 GHz @ 16.8 dBm maximum 5.1 GHz @ 16.3 dBm maximum 5.7 GHz @ 10.2 dBm maximum
Video kód	HEVC (H.265)

Špecifikácie pamäťovej karty

Kamera vyžaduje pamäťovú kartu s týmito špecifikáciami. Navštívte garmin.com/dashcamcards pre zobrazenie zoznamu odporúčaných pamäťových kariet.

Typ	microSDHC alebo microSDXC
Kapacita	Od 8 do 512 GB

Rýchlosť	trieda 10 alebo vyššia
Súbor. systém	exFAT

Príloha

Konštantný napájací kábel

Konštantný napájací kábel je vždy zapnutý, 12V napájací adaptér, ktorý sa pripája k portu OBD II vo vašom vozidle. Zariadenie môže napájať až dve kamery na zvolený čas po vypnutí vášho vozidla. Ak chcete získať ďalšie informácie alebo si kúpiť konštantný napájací kábel, navštívte stránku www.garmin.sk.

Začíname

VAROVANIE

Pri inštalácii zariadenia do vozidla, musíte zariadenie nainštalovať bezpečne, aby neobmedzovalo ovládacie prvky vozidla, ako napríklad pedále alebo nohy vodiča. Obmedzenie ovládacích prvkov alebo nôh vodiča môže mať za následok nehodu, ktorá môže mať za následok zranenie alebo smrť.

Ak spozorujete akúkoľvek zmenu výkonu motora po pripojení zariadenia, okamžite odpojte zariadenie a kontaktujte podporu

Garmin. Zariadenie nepoužívajte ak má vplyv na výkon motora alebo zrýchlenie vo vašom vozidle. roblémy s výkonom motora alebo akceleráciou môžu viesť k nehode, ktorá môže spôsobiť škodu na majetku, zranenie osôb alebo smrť.

OZNÁMENIE

Preverte si záruku vášho vozidla, návod a pokyny majiteľa, či nejaký produktu do konektora OBD II môže zrušiť alebo pozmeniť záruku vášho vozidla. Garmin nie je zodpovedný za akékoľvek náklady alebo výdavky súvisiace s opravou vozidla alebo zrušením záruky.

Inštalácia zariadenia

- 1 Nastavte časový spínač (strana 29).
- 2 Pripojte zariadenie k portu OBD II vo vašom vozidle.
Port OBD II sa zvyčajne nachádza pod palubnou doskou na strane vodiča vozidla.
Umiestnenie portu OBD II sa môže líšiť v závislosti od značky a modelu vášho vozidla. Ďalšie informácie nájdete v používateľskej príručke vášho vozidla.

- 3 Z jednej strany zipsu odstráňte ochrannú fóliu a pritlačte ho pevne na koniec USB portu na 10 sekúnd.

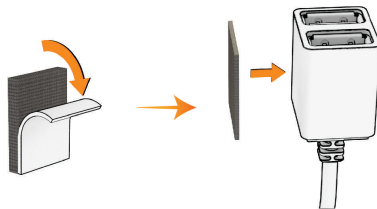

- 4 Vyčistite montážny povrch vozidla pomocou vody alebo alkoholu s handričkou, ktorá nepúšťa vlákna.
- 5 Nechajte povrch úplne vyschnúť.
- 6 Odstráňte ochrannú fóliu z druhej strany zipsu a zatlačte ho pevne na montážny povrch vozidla po dobu 10 sekúnd.
- 7 Zatlačte zips na zariadení proti zipsu na povrchu vozidla, aby ste zaistili zariadenie na miesto montáže.

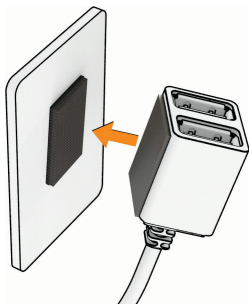

- 8** Pripojte napájací USB kábel z vášho zariadenia Garmin Dash Cam do USB portu na konštantnom napájacom kábli.

Časový spínač

Časový spínač ① nastavuje dĺžku času, kedy zariadenie pokračuje v dodávke energie po opustení vozidla. Zariadenie znovu zapne napájanie, keď detekuje pohyb, alebo keď znova nastúpite a naštartujete vozidlo.

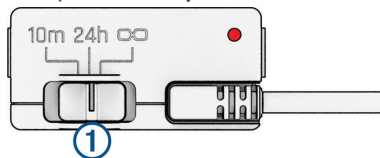

10m	10 minút
24h	24 hodín
∞	Vždy zapnuté

Ak chcete, aby zariadenie zostalo vypnuté do doby kým znovu nasadnete do vozidla, mali by ste vybrať možnosť 10m.

Ak chcete, aby zariadenie fungovalo nepretržite, pokiaľ je vozidlo zaparkované, mali by ste vybrať možnosť 24h alebo ∞

Stav LED kontrolky

Stav kontrolky LED zobrazuje stav zariadenia.

Stav aktivity LED	Stav
Červená	Zariadenie dodáva napájanie k pripojenému zariadeniu.
Blikajúca červená	Časovač vypršal a zariadenie už nedodáva energiu do pripojených zariadení.
Vypnutá	Zariadenie prijíma menej než 12V napájania. Funkcia ochrany batérie vypne zariadenie, aby tak chránila batériu vozidla

Špecifikácie

Prevádzková teplota	Od -20° do 45°C
Vstup	Od 12 do 16 V, 1.6 A Max.
Výstup	5 Vdc, 1.5 A každý (3.0 A spolu)
Ochrana batérie	12 V

Kábel s parkovacím režimom

Kábel s parkovacím režimom ako voliteľné príslušenstvo pripája kameru na stále napájanie a umožňuje kamere nahrávať video kým je vozidlo zaparkované a vypnuté. Pre ďalšie informácie alebo nákup kábla s parkovacím režimom, prejdite na www.garmin.sk.

Schéma zapojenia kábla parkovacieho režimu



Položka	Farba drôtu	Funkcia drôtu
①	Čierna	Uzemnenie (GND)
②	Žltá	Akumulátor 12V (BATT)
③	Červená	Príslušenstvo 12V (ACC)

Pripojenie doplnkového kábla parkovacieho režimu ku zdroju

UPOZORNENIE

Spoločnosť Garmin dôrazne doporučuje, aby jednotku vždy inštalovala osoba so znalosťou elektrických systémov. Nesprávne vedené elektrických káble môžu byť príčinou poškodenia vozidla či akumulátora a môžu spôsobiť vážne zranenie.

- 1 Doplnkový kábel parkovacieho režimu inštalujte v mieste so stálym napájaním, spínavým napájaním a uzemnením.
- 2 Vodič **BATT** pripojte ku stálemu zdroju napájania.
- 3 Vodič **ACC** pripojte ku spínanému zdroju napájania.

4 Vodič **GND** pripojte ku kostre karosérie vozidla pomocou už inštalovanej skrutki alebo matice

5 Zapojte doplnkový kábel parkovacieho režimu do portu USB kamery.

Riešenie problémov

Kamera je počas prevádzky teplá

Kamery Garmin sú navrhnuté do prostredia automobilov. Pre tieto produkty je bežné a očakávané, že sú na dotyk teplé alebo horúce, pričom je bezpečné ich používať v oblastiach s teplým podnebíam a pri priamom vystavení slnečnému žiareniu. Teplota samotného zariadenia môže prekročiť uvedenú maximálnu prevádzkovú teplotu okolitého prostredia, pričom je bezpečné zariadenie naďalej používať. Vždy dodržiavajte pokyny týkajúce sa používania zariadenia a starostlivosti o zariadenie uvedené v príručke k produktu.

Výkon pamäťovej karty sa znížil a kartu je potrebné vymeniť

Všetky pamäťové karty microSD® sa opotrebúvajú, keď sa veľa krát prepisuje ich obsah. Pravidelné formátovanie karty dokáže predĺžiť jej životnosť a vylepšiť

výkon. Keďže palubná kamera nahráva nepretržite, pamäťovú kartu môže byť nutné pravidelne meniť (strana 1). Zariadenie identifikuje chyby pamäťovej karty automaticky a upozorní vás, keď nastane čas pamäťovú kartu naformátovať alebo vymeniť. Prostredníctvom nasledujúcich krokov môžete predĺžiť dobu životnosti pamäťovej karty.

- Naformátujte pamäťovú kartu aspoň raz za šesť mesiacov (strana 1).
- Ak sa v zariadení zobrazuje upozornenie na chybu pamäťovej karty, skúste najskôr pamäťovú kartu naformátovať (strana 1) a potom v prípade potreby pamäťovú kartu vymeňte (strana 1).
- Keď vozidlo nepoužívate, zariadenie vypnite, alebo sa uistite, že funkcia **Strážca pri parkovaní** je povolená. Ak zariadenie nemáte pripojené k zásuvke aktivovanej pomocou štartéra, mali by ste zariadenie vypnúť, keď sa vozidlo nepoužíva, aby ste zabránili kamere nahrávať nepotrebný videozáznam.
- Používajte pamäťovú kartu s vyššou úložnou kapacitou. Keďže k prepisaniu pamäťových kariet

dochádza menej často, obvykle majú dlhšiu životnosť.

- Používajte pamäťovú kartu vysokej kvality s rýchlostnou triedou 10 alebo vyššou.
- Náhradnú pamäťovú kartu si kúpte od kvalitného výrobcu a u spoľahlivého predajcu.

Moje videozáznamy sú rozmazané

- Očistite objektív kamery (strana 25).
- Očistite si čelné sklo pred kamerou.
- Skontrolujte, či čelné sklo pred kamerou čistia stierače, a v prípade potreby zariadenie presuňte.

Moje videozáznamy sú prerušované alebo neúplné

- Na dosiahnutie najlepších výsledkov pri používaní kamery a videa používajte pamäťovú kartu vysokej kvality s rýchlostnou triedou 10 alebo vyššou. Na webovej stránke **garmin.com/dashcamcards** nájdete zoznam odporúčaných pamäťových kariet.

Pomalšia pamäťová karta nemusí zaznamenávať video dostatočne rýchlo.

- Ak sledujete videá na svojom smartfóne pomocou bezdrôtového pripojenia ku kamere, skúste si ich prezrieť z iného miesta, kde je menej rušenia bezdrôtového signálu, alebo skúste videá preniesť do smartfónu (strana 19).
- Preneste dôležité záznamy do počítača alebo smartfónu a naformátujte pamäťovú kartu (strana 1).
- Ak sa v zariadení zobrazuje upozornenie na chybu pamäťovej karty, skúste najskôr pamäťovú kartu naformátovať (strana 1) a potom v prípade potreby pamäťovú kartu vymeňte (strana 1).
- Aktualizujte softvér na najnovšiu verziu (strana 26).

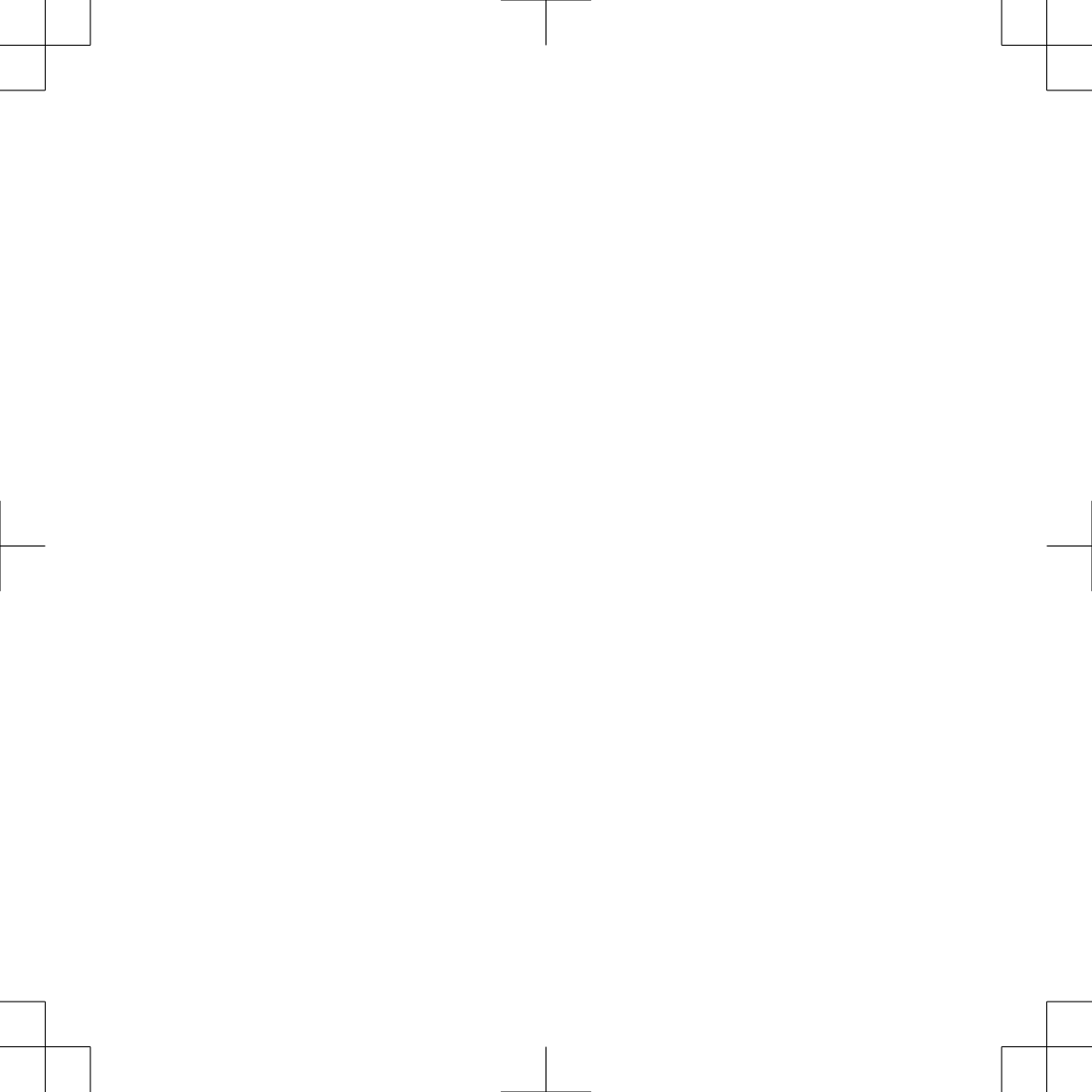

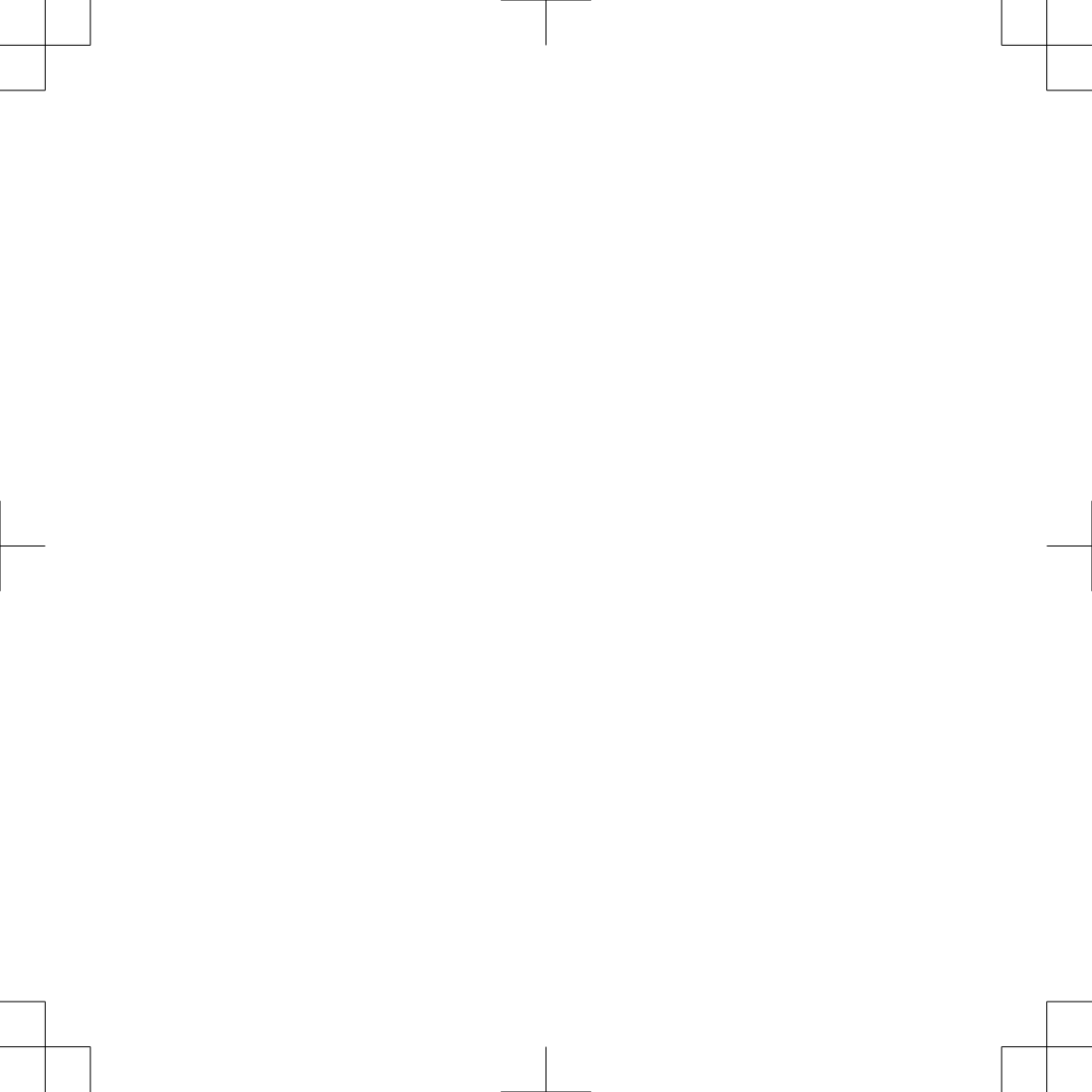

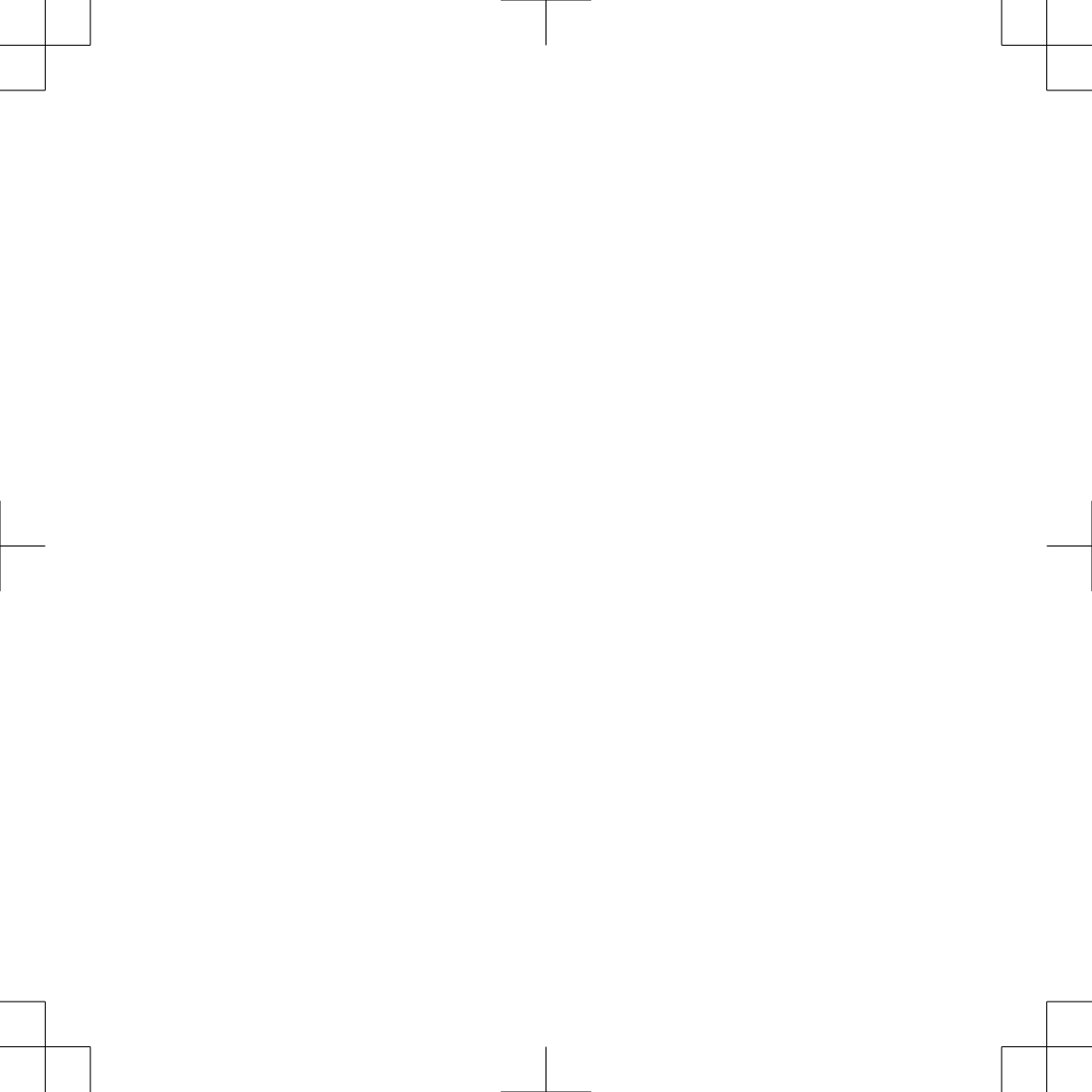

podpora.garmin.sk

Táto slovenská verzia anglickej príručky kamery Dash Cam X210 (katalógové číslo GUID-AA2I703I-2399-427F-9I08-A3A429839BFE, revízia I) je poskytnutá ako výhoda. Ak je to potrebné, pozrite si najnovšiu revíziu anglickej príručky pre použitie kamery Dash Cam X210.

Spoločnosť Garmin nezodpovedá za presnosť tejto slovenskej príručky a odmieta akúkoľvek zodpovednosť vyplývajúcu z jej obsahu.

